

Перв. примеч.

Справ. №

Подп. дата

Инв. № дубл.

Взам. инв. №

Подп. и дата

Инв. № подл.

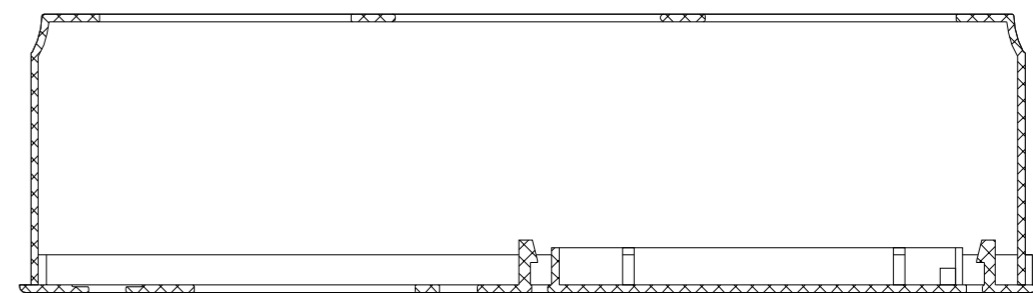
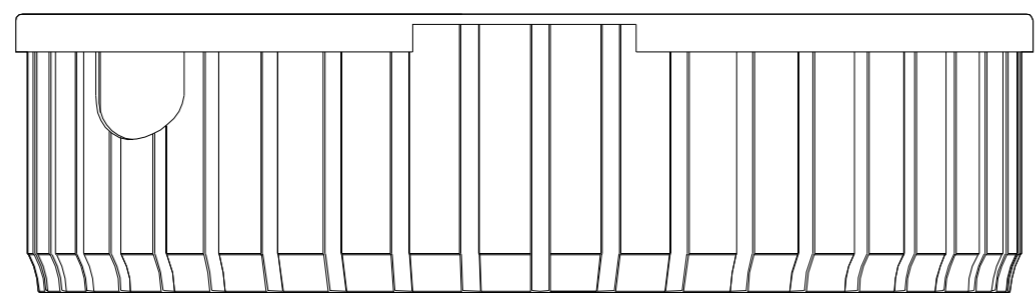
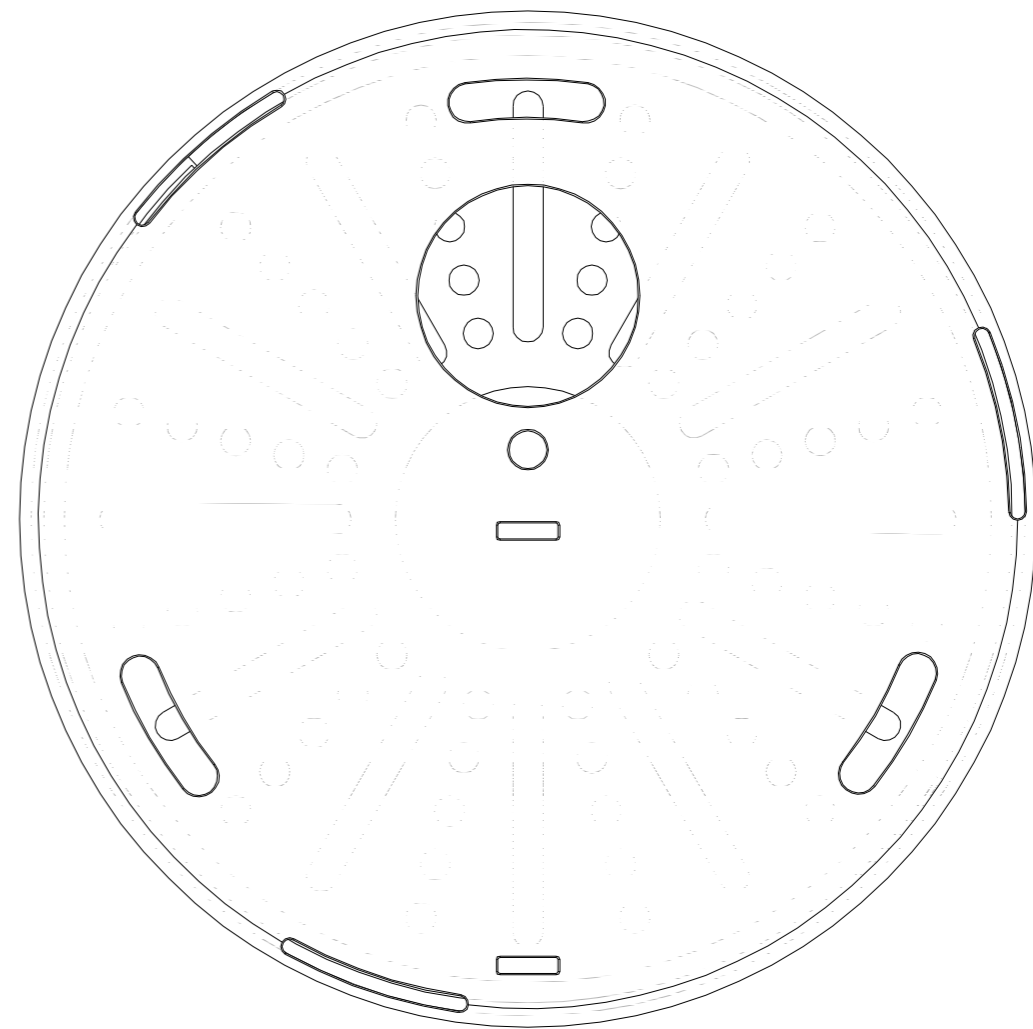
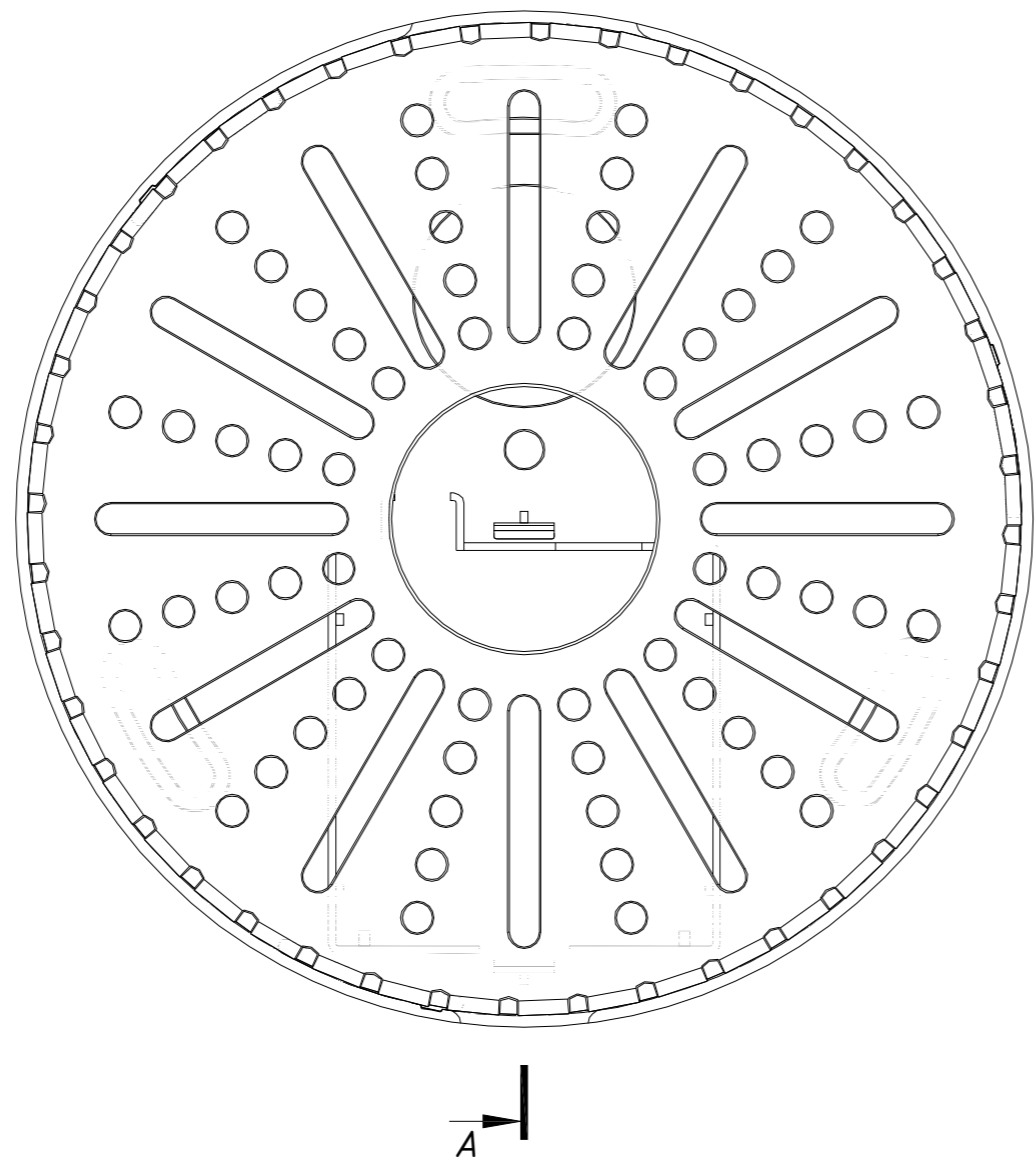
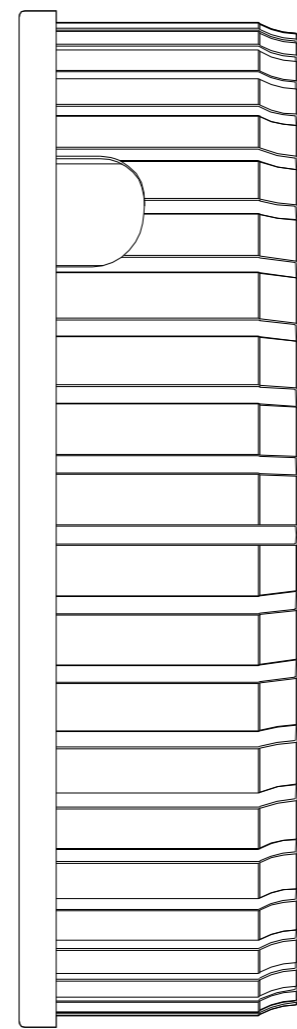
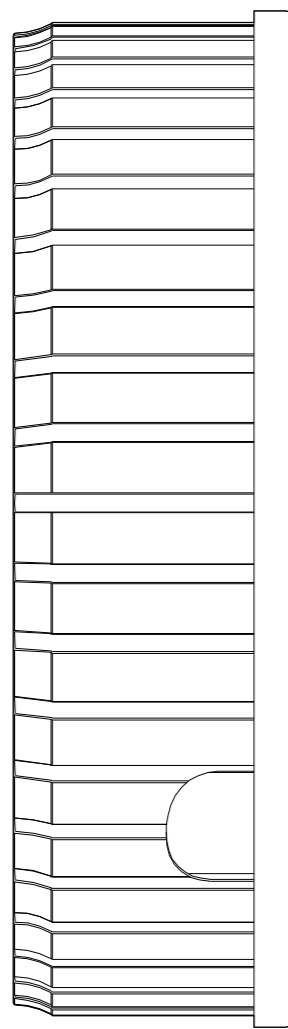
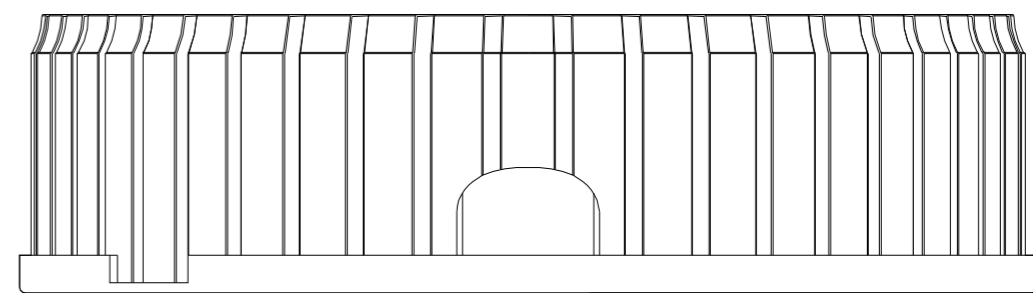
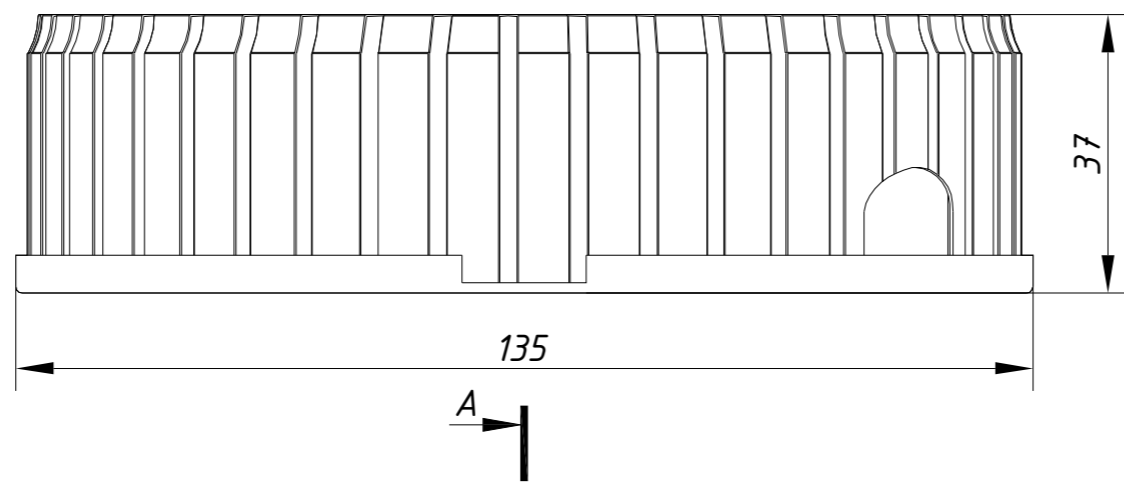

A-A

| Изм. | Лист | № докум. | Подп. | Дата | TR-JB305 428-1-564479 | Лит. | Масса | Масштаб |
|-----------|------|--------------|--------------------|-------|--------------------------|------|--------|---------|
| Разраб. | | Войцеховская | <i>[Signature]</i> | 11.20 | | | 0.06 | 1:1 |
| Пров. | | Рыбкин | <i>[Signature]</i> | 11.20 | | | | |
| Н. контр. | | Рыбкин | <i>[Signature]</i> | 11.20 | | | | |
| | | | | | | Лист | Листов | 1 |

