

OSNOVO

cable transmission

**ОБОРУДОВАНИЕ
ДЛЯ ПЕРЕДАЧИ СИГНАЛОВ
ПО КАБЕЛЮ**

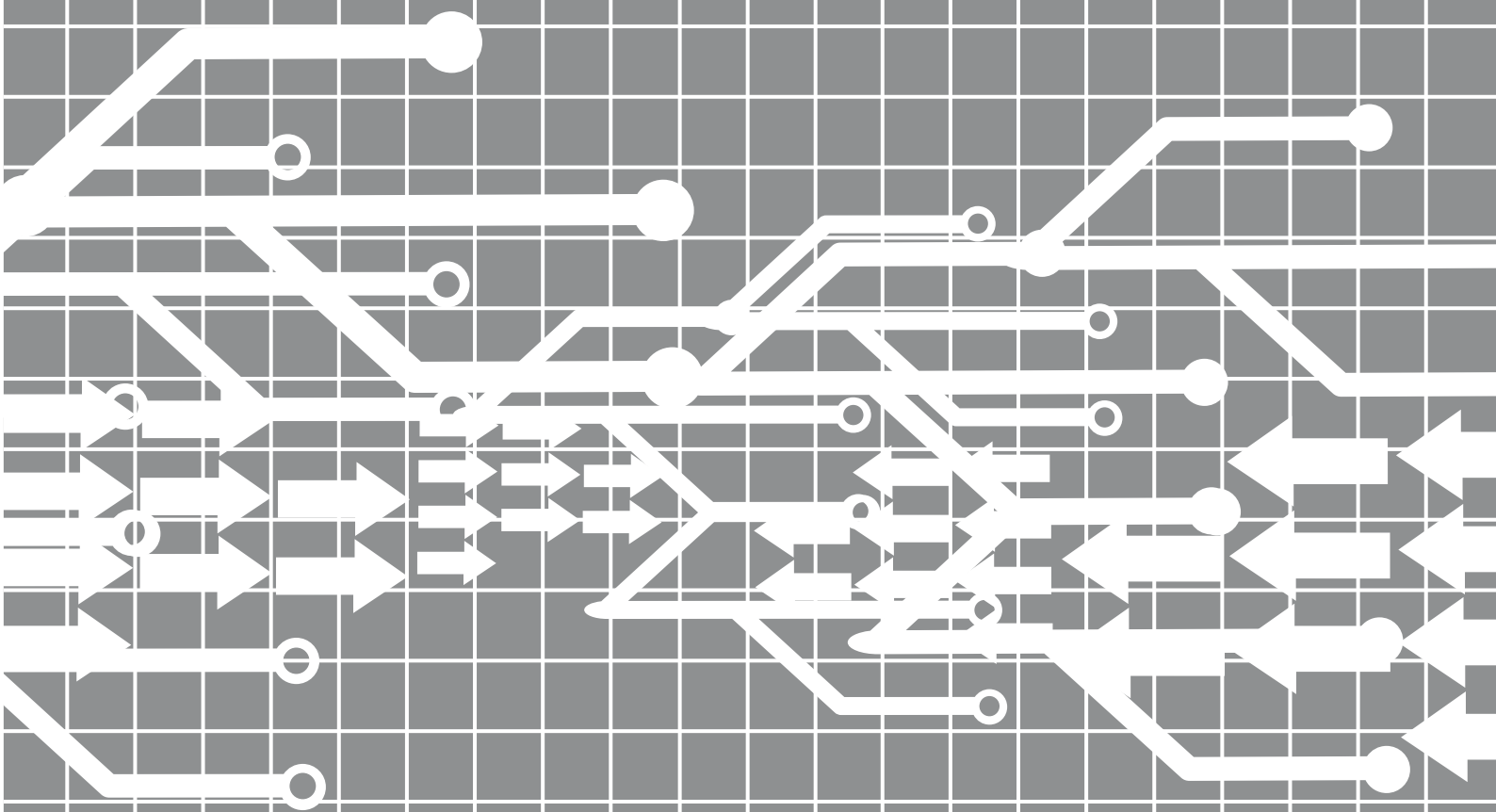

2017

УСЛОВНЫЕ ОБОЗНАЧЕНИЯ

V	Композитный видеосигнал
HD	High Definition (высокое разрешение). Видеосигнал стандарта AHD/HDTVI/HDCVI
SDI	Сигнал формата SDI, HD-SDI или 3G-SDI
A	Аудиосигнал
D	Данные (RS232/422/485)
S-V	S-Video
VGA	VGA-сигнал
YPbPr	Компонентный видеосигнал
DVI	DVI-сигнал
HDMI	HDMI. Мультимедийный сигнал высокой четкости
TV	Высокочастотный сигнал в ТВ диапазоне
SPDIF	Протокол передачи цифрового звука
TOSLINK	Оптический порт для приёма или передачи цифрового аудио сигнала
SP	Грозозащита
IR	Передача ИК-сигнала
K	Клавиатура
M	«Мышь»
USB	USB интерфейс
RS232	Стандарт передачи двоичных данных
IP	Ethernet протокол
PoE	Передача напряжения питания по сети Ethernet
P	Электропитание
100-FX	Встроенный оптический порт 100Мбит/с
1000-FX	Встроенный оптический порт 1000Мбит/с
SFP	Разъема для установки SFP-модуля
100-SFP	Порт SFP 100Мбит/с
1000-SFP	Порт SFP 1000Мбит/с
FE	Порт Fast Ethernet, 100 Мбит/с (без PoE)
GE	Порт Gigabit Ethernet, 1000Мбит/с (без PoE)
FE+PoE	Порт Fast Ethernet, 100 Мбит/с PoE IEEE 802.3af
GE+PoE	Порт Gigabit Ethernet, 1000Мбит/с с PoE IEEE 802.3af
FE+HiPoE	Порт Fast Ethernet, 100Мбит/с с PoE IEEE 802.3 af/at
GE+HiPoE	Порт Gigabit Ethernet, 1000Мбит/с с PoE IEEE 802.3 af/at
Combo (RJ45+SFP)	Комбинированный порт подключения медного или оптического кабеля
-40	Промышленное исполнение устройства
WEB	Наличие web-интерфейса для управления устройством

ETHERNET, POE



1

стр.7

COMPOSITE VIDEO



2

стр.133

HDCVI, HDTVI, AHD



3

стр.141

VGA



4

стр.149

HDMI



5

стр.159

USB, КЛАВИАТУРА, МЫШЬ,
ИК УПРАВЛЕНИЕ



6

стр.179

УСТРОЙСТВА ГРОЗОЗАЩИТЫ



7

стр.183

ПАНЕЛИ И БОКСЫ 19"



8

стр.217

БЛОКИ ПИТАНИЯ



9

стр.219

СОДЕРЖАНИЕ

1. ETHERNET, PoE 7

Коммутаторы Ethernet	8
Коммутаторы Ethernet промышленные	12
Коммутаторы с PoE	19
Коммутаторы с измерением PoE.....	43
Коммутаторы с PoE промышленные.....	49
Уличные коммутаторы	70
Комплектующие для уличных коммутаторов	84
Удлинитель Ethernet по витой паре.....	86
Удлинитель PoE по витой паре.....	90
Удлинитель Ethernet по коаксиальному кабелю.....	93
Удлинитель PoE по коаксиальному кабелю.....	95
Инжекторы и сплиттеры PoE	96
Оптические медиаконвертеры.....	120
SFP модули	127

2. COMPOSITE VIDEO 133

Video по коаксиальному кабелю	134
Уплотнители Video	134
Удлинитель-уплотнитель Video	137

3. HDCVI, HDTV1, AHD..... 141

4. VGA 149

VGA по витой паре.....	150
VGA + Audio	150
VGA + RS232	153
VGA, клавиатура, мышь	154
Разветвители, распределители VGA.....	157

СОДЕРЖАНИЕ

5. HDMI	159
HDMI по витой паре	161
Передача HDMI до 1080p по одному кабелю	161
Передача HDMI свыше 1080p	163
HDMI по Ethernet	165
Разветвители, распределители HDMI	171
Разветвители	171
Разветвители по витой паре	175
Коммутаторы HDMI	176
Матричные коммутаторы HDMI	177
Матричные коммутаторы	177
6. USB, КЛАВИАТУРА, МЫШЬ, ИК УПРАВЛЕНИЕ.	179
USB, клавиатура, мышь.	180
ИК управление	182
7. УСТРОЙСТВА ГРОЗОЗАЩИТЫ.	183
Защита цепей Video	184
Защита цепей Video сигнала	184
Защита цепей Video + управление	187
Защита цепей Video + питание + управление	189
Защита цепей CVI, TVI, AHD	191
Защита цепей SDI	193
Защита цепей управления и IP-сетей (100Мbps)	194
Защита цепей управления и IP-сетей (1000Мbps)	201
Защита ВЧ цепей 0 - 2ГГц	212
Защита цепей 12-48 В	214
8. ПАНЕЛИ И БОКСЫ 19"	217
9. БЛОКИ ПИТАНИЯ	219
Промышленные блоки питания	220

ПОИСК ПО НАИМЕНОВАНИЮ

Название	Арт.	Стр.
D-H104	11483	146
D-Hi102/1	11235	171
D-Hi104/1	11236	172
D-Hi108/1	11482	173
D-Hi108BT/1	10865	175
D-Hi116/1	10863	174
D-VA102	08787	157
D-VA104	08788	158
E-PoE/1	10713	90
E-PoE/1G	11195	91
E-PoE/1GW	11196	92
E-PoE/1W	11162	91
M1DE+DM1DE	10463	137
M1E+DM1E	10093	138
M2+DM2	10090	134
M2E+DM2E	10094	138
M3+DM3	10091	135
M3E+DM3E	10221	139
M4+DM4	10200	135
M4E+DM4E	10222	140
M5+DM5	10201	136
M-Ha2/1+DM-Ha2/1	11292	147
Midspan-1/151	10661	105
Midspan-1/151A	10660	105
Midspan-1/190A	10634	106
Midspan-1/300A	10635	106
Midspan-1/300G	10636	107
Midspan-1/303G	10984	108
Midspan-1/303G(Booster)	11310	109
Midspan-1/602G	10639	107
Midspan-1/603AG	10985	110
Midspan-1/P1	11228	100
Midspan-1/P2	11227	100
Midspan-1/P2G	11226	101
Midspan-12/180RG	11411	113
Midspan-12/180RGM	11493	114
Midspan-12/P	11230	104
Midspan-16/250RG	11412	115
Midspan-16/250RGM	11494	116
Midspan-24/370RG	11413	117
Midspan-24/370RGM	11495	118
Midspan-8/150RG	11410	111
Midspan-8/150RGM	11492	112

Название	Арт.	Стр.
Midspan-8/P	11229	102
Midspan-8/PG	11579	103
MX-Hi404/1	10862	177
O-142B	10480	218
OMC-1000-11HX/I	11480	125
OMC-1000-11S5a	11566	123
OMC-1000-11S5b	11567	124
OMC-1000-11X/I	10941	124
OMC-100-11S5a	11563	122
OMC-100-11S5b	11564	122
OMC-100-11X/I	11565	123
OMC-100-21S5a	11568	125
OS-331(SW-8091/IC)	11204	78
OS-33T1(SW-8091/IC)	11211	80
OS-34T1	11539	76
OS-34TB1	11537	77
OS-34TB1(SW-8091/IC)	11263	82
OS-441(SW-8091/IC)	11119	79
OS-44T1	11535	76
OS-44T1(SW-8091/IC)	11117	81
OS-44TB1	11516	77
OS-44TB1(SW-8091/IC)	11113	83
PoE Splitter/1	10640	118
PoE Splitter/G3	10872	119
PPK-11	10642	101
PS-12024/I	10666	221
PS-12120/I	11170	221
PS-12150/I	11173	222
PS-12240/I	11175	222
PS-24048/I	11168	223
PS-24072/I	11169	223
PS-24120/I	11171	224
PS-24150/I	11174	224
PS-24240/I	11176	225
PS-24360/I	11177	225
PS-48048/I	10667	226
PS-48120/I	11172	226
PS-48150/I	10668	227
PS-48240/I	10669	227
PS-48360/I	11178	228
RA-H3/2	11484	146
RA-IP4	10460	88
RA-iR	09886	182

Название	Арт.	Стр.
RLN-Hi/1	10859	167
RLN-Hi/4	10860	169
RLN-HiKM/1	11464	170
SF-100-21S5b	10483	126
SFP-S5a	10745	130
SFP-S5a/F	10880	128
SFP-S5a/FI	10882	129
SFP-S5a/I	10594	131
SFP-S5b	10746	130
SFP-S5b/F	10881	128
SFP-S5b/FI	10883	129
SFP-S5b/I	10595	131
SFP-TP-RJ45	11477	132
SFP-TP-RJ45/I	11491	132
SP-C16C	08965	485
SP-C16D	08971	188
SP-C24C	08966	186
SP-C8C	08964	185
SP-C8D	08970	187
SP-CC	08962	184
SP-CPD/12-24	08968	189
SP-CPD/220	08969	190
SP-D	08973	195
SP-DC/12	08987	214
SP-DC/24	09059	215
SP-DCD/12	08782	215
SP-DCD/24	08783	216
SP-DCD/48	08989	216
SP-H	11498	191
SP-H16C	11397	192
SP-HC	11396	191
SP-IP/100	08975	195
SP-IP/1000	08775	202
SP-IP/1000PD	11337	203
SP-IP/100PD	11336	196
SP-IP/100PS	11338	197
SP-IP16/100	08976	199
SP-IP16/1000	08977	208
SP-IP16/1000PR	11340	209
SP-IP24/100	08978	200
SP-IP24/1000	08979	210
SP-IP24/1000PR	11355	211
SP-IP4/100	11343	198

ПОИСК ПО НАИМЕНОВАНИЮ

Название	Арт.	Стр.
SP-IP4/1000	11348	204
SP-IP4/1000P	11339	205
SP-IP8/100	08777	199
SP-IP8/1000	08778	206
SP-IP8/1000PR	11356	207
SP-Rail/10	11360	200
SP-RF/BNC	08779	212
SP-RF/F	08780	213
SP-RF/L16	08781	213
SP-SDI/1	10238	193
SP-Terminal	11357	200
SW-10500/I	10931	14
SW-10800/I(ver.2)	10932	15
SW-20500/B	10893	28
SW-20500/C	10605	28
SW-20500/C(ver.2)	10894	29
SW-20500/DB	10602	92
SW-20500/IC	10890	54
SW-20800/B	10606	33
SW-20800/B(12/24/48)	11381	33
SW-20800/HB	10705	32
SW-20810/B	10899	34
SW-20810/C	10900	34
SW-20820/B	10901	35
SW-21600/B	10608	36
SW-21610/B	10902	37
SW-21611/B	10904	37
SW-21620/B	10903	38
SW-30602S5ab	11558	10
SW-30701S5a	11559	10
SW-40401S5b/A	11561	31
SW-40501/IC	10948	56
SW-40501/IC-P	11244	55
SW-40501/WC	11245	73
SW-50602/I-P	10971	16
SW-60402/IC-P	10975	57
SW-60402/WC	10995	74
SW-60602/ILC	11144	64
SW-60602/ILC-P	10976	63
SW-60602/WLC	10997	75
SW-60802/IC	11058	65
SW-60811/MB	10607	36
SW-60822/B	10707	35

Название	Арт.	Стр.
SW-60822/ILC	11284	68
SW-60822/TB	11012	45
SW-61622/B(250W)	10905	38
SW-61622/MB(ver.2)	10906	39
SW-61622/TB	11014	46
SW-61622/TB(330W)	11015	47
SW-62422/B	10712	40
SW-62422/B(400W)	10908	41
SW-62422/MB(500W)	10909	41
SW-62422/TB	11017	48
SW-70108	11560	11
SW-70202	11544	9
SW-70402	11557	9
SW-7052/I	10892	14
SW-70800/I	11147	17
SW-70802/I	11148	18
SW-80401S5b/B	11562	32
SW-80412/IC(Booster)	11121	60
SW-8042/IC	10940	58
SW-8042/IF	10891	61
SW-8050/B	10895	29
SW-8050/C	10896	30
SW-8050/E	10897	30
SW-8050/F	10898	31
SW-8052/IC	10808	59
SW-8062/IC	11109	62
SW-8080/THE	11011	45
SW-8082/IC	10939	66
SW-80822/ILC	11285	69
SW-8091/IC	10936	67
SW-81244/MB	10907	40
SW-8160/TB	11013	46
SW-8162/TB	11016	47
SW-82044/MB	10910	42
SW-8242/TB	11018	48
SW-Hi401/1	11237	176
TA-Hi/1+RA-Hi/1	11233	161
TA-Hi/4+RA-Hi/4	11234	161
TA-Hi/BT+RA-Hi/BT	10173	162
TA-Hi+RA-Hi	09485	163
TA-IP+RA-IP	09496	89
TA-IP4	10442	88
TA-IPC+RA-IPC	09497	94

Название	Арт.	Стр.
TA-IPHi+RA-IPHi	09486	164
TA-IPPoE+RA-IPPoE	09672	95
TA-iR	09885	182
TA-U1/1+RA-U1/1	08793	180
TA-U1/2+RA-U3/2	09484	181
TA-U1/3+RA-U1/3	10233	180
TA-U1/4+RA-U3/4	10234	181
TA-V/1+RA-V/1	08784	150
TA-V/2+RA-V/2	09648	151
TA-V/3+RA-V/3	09649	151
TA-V/4+RA-V/4	08785	152
TA-V/5+RA-V/5	08786	152
TA-VD+RA-VD	08998	153
TA-VKM/1+RA-VKM/1	08789	154
TA-VKM/3+RA-VKM/3(ver.2)	10704	155
TA-VKM/5+RA-VKM/5	09491	155
TA-VKM/6+RA-VKM/6	09002	156
TA-VKM/7+RA-VKM/7	09492	156
TLN-Hi/1+RLN-Hi/1	10857	166
TLN-Hi/4+RLN-Hi/4	10858	168
TLN-HiKM/1+RLN-HiKM/1	11481	170
TP-H/1	11099	143
TP-H/2	11082	143
TP-H16	11487	145
TP-H4	11485	144
TP-H8	11486	144
TR-IP/1	10239	93
TR-IP/1-KIT	10235	94
TR-IP2	10441	87
TR-IP2PoE	10587	87
Замок для уличной станции	11490	84
Комплект крепления на столб для ком-ров 200-300 мм	11198	84
Комплект крепления на столб для станций 200-300 мм	11160	85
Комплект крепления на столб для станций 400-600 мм	11031	85
Розетка на DIN-рейку, AC220V	11489	84

УСЛОВНЫЕ ОБОЗНАЧЕНИЯ

V	Композитный видеосигнал
HD	High Definition (высокое разрешение). Видеосигнал стандарта AHD/HDTV1/HDCVI
SDI	Сигнал формата SDI, HD-SDI или 3G-SDI
A	Аудиосигнал
D	Данные (RS232/422/485)
S-V	S-Video
VGA	VGA-сигнал
YPbPr	Компонентный видеосигнал
DVI	DVI-сигнал
HDMI	HDMI. Мультимедийный сигнал высокой четкости
TV	Высокочастотный сигнал в ТВ диапазоне
SPDIF	Протокол передачи цифрового звука
TOSLINK	Оптический порт для приёма или передачи цифрового аудио сигнала
SP	Грозозащита
IR	Передача ИК-сигнала
K	Клавиатура
M	«Мышь»
USB	USB интерфейс
RS232	Стандарт передачи двоичных данных
IP	Ethernet протокол
PoE	Передача напряжения питания по сети Ethernet
P	Электропитание
100-FX	Встроенный оптический порт 100Мбит/с
1000-FX	Встроенный оптический порт 1000Мбит/с
SFP	Разъема для установки SFP-модуля
100-SFP	Порт SFP 100Мбит/с
1000-SFP	Порт SFP 1000Мбит/с
FE	Порт Fast Ethernet, 100 Мбит/с (без PoE)
GE	Порт Gigabit Ethernet, 1000Мбит/с (без PoE)
FE+PoE	Порт Fast Ethernet, 100 Мбит/с PoE IEEE 802.3af
GE+PoE	Порт Gigabit Ethernet, 1000Мбит/с с PoE IEEE 802.3af
FE+HiPoE	Порт Fast Ethernet, 100Мбит/с с PoE IEEE 802.3 af/at
GE+HiPoE	Порт Gigabit Ethernet, 1000Мбит/с с PoE IEEE 802.3 af/at
Combo (RJ45+SFP)	Комбинированный порт подключения медного или оптического кабеля
-40	Промышленное исполнение устройства
WEB	Наличие web-интерфейса для управления устройством

ETHERNET, POE

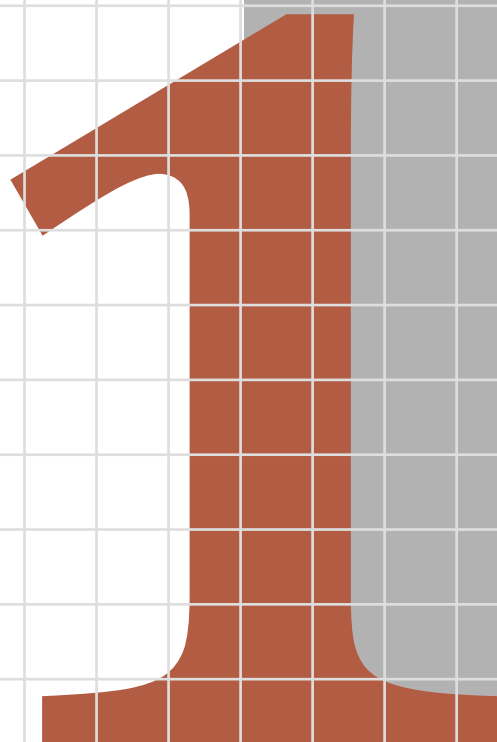

1. ETHERNET, POE

Коммутаторы Ethernet

Модель	SW-70202	SW-70402	SW-30602S5ab	SW-30701S5a	SW-70108
Артикул	11544	11557	11558	11559	11560
Общее кол-во портов	4	6	8	8	9
Кол-во портов FE	-	-	6	7	-
Кол-во портов GE (не Combo порты)	2	4	-	-	1
Кол-во портов Combo GE (RJ45+SFP)	-	-	-	-	-
Кол-во портов FE SFP (не Combo порты)	-	-	-	-	-
Кол-во портов GE SFP (не Combo порты)	2	2	-	-	8
Встроенные оптические порты	-	-	SC (100Base-FX) x1 (tx1310/rx1550нм); SC (100Base-FX) x1 (tx1550/rx1310нм)	SC (100Base-FX) x1 (tx1310/rx1550нм)	-
Топологии подключения	звезда каскад	звезда каскад	звезда каскад	звезда каскад	звезда каскад
Питание	БП DC5V (2A)	БП DC5V (2A)	БП DC5V (2A)	БП DC5V (2A)	БП DC5V (2A)
Встроенная грозозащита	-	-	-	-	-
Охлаждение	-	-	-	-	-
Класс защиты	-	-	-	-	-
Размеры (ШxГxВ) (мм)	125x27x85	140x30x90	190x25x95	190x25x95	172x30x110
Способ монтажа	на стену	на стену	на стену	на стену	на стену
Рабочая температура	0...+50°C	0...+50°C	-20...+50°C	-20...+50°C	0...+50°C
Относительная влажность	0-95% без конденсата	0-95% без конденсата	0-95% без конденсата	0-95% без конденсата	0-95% без конденсата
Дополнительно	БП в комплекте	БП в комплекте	БП в комплекте	БП в комплекте	БП в комплекте

1. ETHERNET, POE

Коммутаторы Ethernet

11544

SW-70202

2 (GE) + 2 (1000-SFP)

Неуправляемый коммутатор Gigabit Ethernet на 4 порта

- Порты: 2 x GE (10/100/1000Base-T), 2 x GE SFP (1000Base-FX)
- Питание: DC5V(2A)
- БП в комплекте
- Рабочая температура: 0...+50°C
- Размеры (ШxВxГ) (мм): 125x85x27



11557

SW-70402

4 (GE) 2 (1000-FP)

Неуправляемый коммутатор Gigabit Ethernet на 6 портов

- Порты: 4 x GE (10/100/1000Base-T), 2 x GE SFP (1000Base-FX)
- Питание: DC5V(2A)
- БП в комплекте
- Рабочая температура: 0...+50°C
- Размеры (ШxВxГ) (мм): 140x90x30

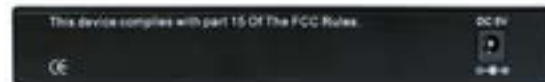

1. ETHERNET, POE

Коммутаторы Ethernet

11558

SW-30602S5ab

6 (FE) + 2 (100-FX)

Неуправляемый коммутатор Fast Ethernet на 8 портов



- Порты: 6 x FE (10/100Base-T), 2 x FE (100Base-FX, SC, tx1310нм/rx1550нм и tx1550нм/rx1310нм)
- Расстояние передачи по оптической линии до 20км (одномод, одно волокно (WDM мультиплексирование) (по многомодовому кабелю до 1,5км).
- Возможно каскадное подключение по оптической линии
- Питание: DC5V(2A)
- БП в комплекте
- Рабочая температура: -20...+50°C
- Размеры (ШxВxГ) (мм): 190x95x25

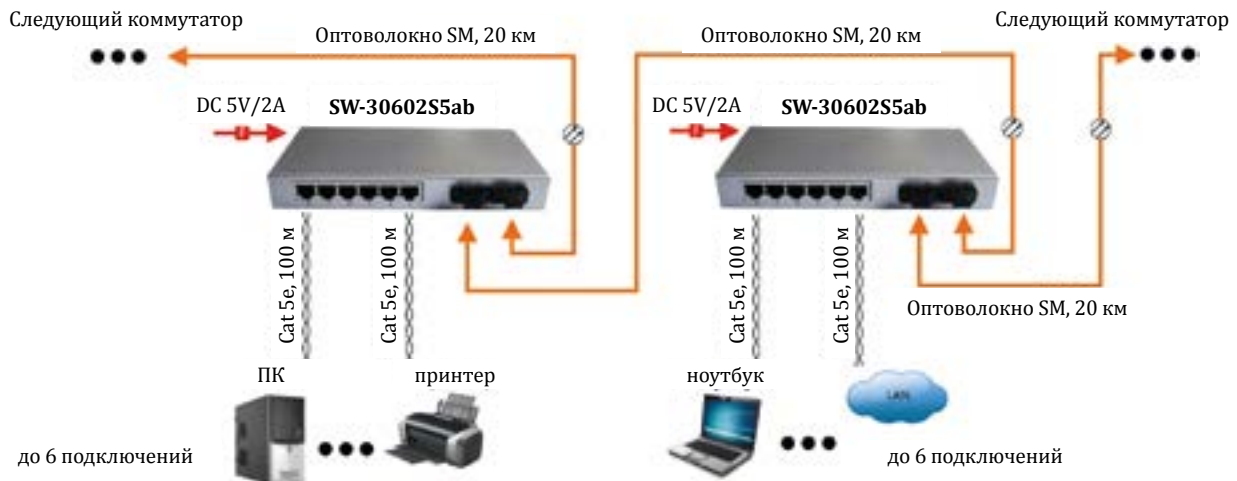

11559

SW-30701S5a

7 (FE) 1 (100-FX)

Неуправляемый коммутатор Fast Ethernet на 8 портов



- Порты: 7 x FE (10/100Base-T), 1 x FE (100Base-FX, SC, tx1310нм/rx1550нм)
- Расстояние передачи по оптической линии до 20км (одномод, одно волокно (WDM мультиплексирование) (по многомодовому кабелю до 1,5км).
- Питание: DC5V(2A)
- БП в комплекте
- Рабочая температура: -20...+50°C
- Размеры (ШxВxГ) (мм): 190x95x25

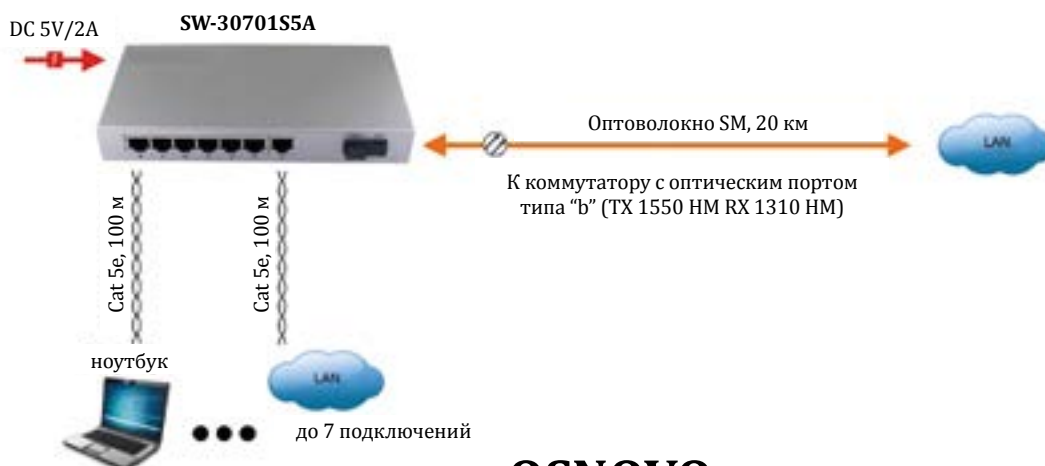

1. ETHERNET, POE

Коммутаторы Ethernet

11560

SW-70108

Неуправляемый коммутатор Gigabit Ethernet на 9 портов

1 (GE) 8 (1000-SFP)

- Порты: 1 x GE (10/100/1000Base-T), 8 x GE SFP (1000Base-FX)
- Питание: DC5V(2A)
- БП в комплекте
- Рабочая температура: 0...+50°C
- Размеры (ШxВxГ) (мм): 172x110x30

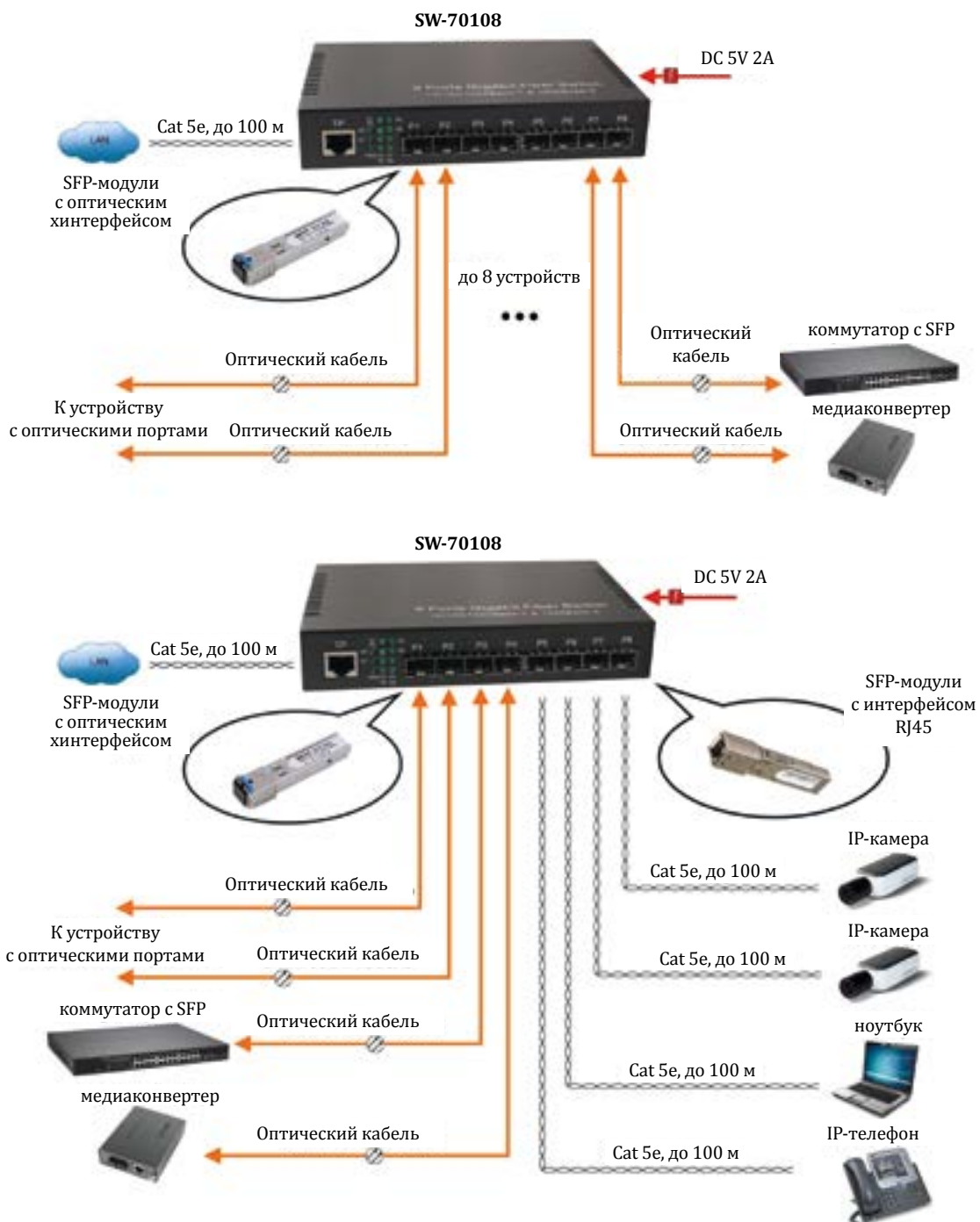

1. ETHERNET, POE

Коммутаторы Ethernet промышленные

Модель	SW-10500/I	SW-7052/I	SW-10800/I(ver.2)
Артикул	10931	10892	10932
Общее кол-во портов	5	6	8
Кол-во портов FE	5	-	8
Кол-во портов GE (не Combo порты)	-	4	-
Кол-во портов Combo GE (RJ45+SFP)	-	1	-
Кол-во портов GE SFP (не Combo порты)	-	1	-
Встроенные оптические порты	-	-	-
Топологии подключения	Звезда каскад	Звезда каскад	Звезда каскад
Буфер пакетов	512 КБ	1 МБ	448 КБ
Таблицы MAC-адресов	2К	1 К	1 К
Пропускная способность коммутационной матрицы (Switching fabric)	1 Гбит/с	12 Гбит/с	1,6 Гбит/с
Скорость обслуживания пакетов (Forwarding rate)	Порт 100 Мбит/с - 148,800 пакетов/с Порт 10 Мбит/с- 14,880 пакетов/с	Порт 1000 Мбит/с - 1488,00 пакетов/с Порт 100 Мбит/с - 148,800 пакетов/с Порт 10 Мбит/с- 14,880 пакетов/с	Порт 100 Мбит/с - 148,800 пакетов/с Порт 10 Мбит/с- 14,880 пакетов/с
Поддержка jumbo frame	-	9 КБ	-
Стандарты и протоколы	IEEE802.3 10Base-T IEEE802.3u 100Base-TX IEEE802.3x flow control Автоопределение типа кабеля MDI/MDI-X Store and Forward	IEEE 802.3 10Base-T IEEE 802.3u 100Base-TX Fast IEEE 802.3ab 1000Base-T Gigabit IEEE 802.3z 1000Base-X Gigabit IEEE802.3x Flow Control and Back Pressure Автоопределение типа кабеля MDI/MDI-X	IEEE 802.3 10Base-T IEEE 802.3u 100Base-TX Fast IEEE802.3x Flow Control and Back Pressure Автоопределение типа кабеля MDI/MDI-X
Функции уровня 2	-	-	-
Качество обслуживания (QoS)	-	-	-
Безопасность	-	-	-
Управление	-	-	-
Индикаторы	PWR - индиктор питания 12345 - индикаторы Ethernet	ERR - индикатор ошибки PW1 PW2 - индикаторы 1 и 2 БП F6 - индикатор SFP-слота F5 - индикатор SFP-слота в combo-порте T5 LNK SPD - индикаторы RJ-45 в combo-порте LNK SPD - индикаторы RJ-45 с 1 по 4й	PWR - индикатор подачи питания Link/Activity - индикаторы Ethernet
Реле аварийной сигнализации	-	DC24V,1A (НО)	-
Питание	DC 12-56 V	2 x DC 9-55V, с резервированием защита от переплюсовки, защита от перегрузки по току	DC 12-56V
Энергопотребление	4 Вт	5,76 Вт	6 Вт
Встроенная грозозащита	-	-	-
Охлаждение	Конвекционное (без вентилятора)	Конвекционное(без вентилятора)	Конвекционное(без вентилятора)
Класс защиты	IP30	IP30	IP30
Размеры (ШxВxГ) (мм)	130x24x97	142x43x105	142x30x96
Способ монтажа	на DIN-рейку	на DIN-рейку, на стену	на DIN-рейку, на стену
Рабочая температура	-40...+75 °C	-40...+75 °C	-40...+75 °C
Относительная влажность	5...95% без конденсата	5...95% без конденсата	5...95% без конденсата
Дополнительно	БП в комплект не входит	БП в комплект не входит	БП в комплект не входит

1. ETHERNET, POE

Коммутаторы Ethernet промышленные

Модель	SW-50602/1-P	SW-70800/1	SW-70802/1
Артикул	10971	11147	11148
Общее кол-во портов	8	8	10
Кол-во портов FE	6	-	-
Кол-во портов GE (не Combo порты)	-	8	8
Кол-во портов Combo GE (RJ45+SFP)	-	-	-
Кол-во портов GE SFP (не Combo порты)	2	-	2
Встроенные оптические порты	-	-	-
Топологии подключения	Звезда каскад	Звезда каскад	Звезда каскад
Буфер пакетов	4 МБ	448 КБ	448 КБ
Таблицы MAC-адресов	4 К	8 К	8 К
Пропускная способность коммутационной матрицы (Switching fabric)	5.2 Гбит/с	40 Гбит/с	40 Гбит/с
Скорость обслуживания пакетов (Forwarding rate)	Порт 1000 Мбит/с – 1488,00 пакетов/с Порт 100 Мбит/с - 148,800 пакетов/с Порт 10 Мбит/с- 14,880 пакетов/с	Порт 1000 Мбит/с – 1488,00 пакетов/с Порт 100 Мбит/с - 148,800 пакетов/с Порт 10 Мбит/с- 14,880 пакетов/с	Порт 1000 Мбит/с – 1488,00 пакетов/с Порт 100 Мбит/с - 148,800 пакетов/с Порт 10 Мбит/с- 14,880 пакетов/с
Поддержка jumbo frame	12.5 КБ	-	-
Стандарты и протоколы	IEEE 802.3 10Base-T, IEEE 802.3u100Base-TX IEEE 802.3x Flow Control & Back Pressure Автоопределение типа кабеля MDI/MDI-X	IEEE 802.3 10Base-T, IEEE 802.3u100Base-TX IEEE 802.3x Flow Control & Back Pressure Автоопределение типа кабеля MDI/MDI-X	IEEE 802.3 10Base-T, IEEE 802.3u100Base-TX IEEE 802.3x Flow Control & Back Pressure Автоопределение типа кабеля MDI/MDI-X
Функции уровня 2	-	-	-
Качество обслуживания (QoS)	-	-	-
Безопасность	-	-	-
Управление	-	-	-
Индикаторы	Alm – индикатор неисправности PWR2 – индикатор подключения 2 БП PWR1 – индикатор подключения 1 БП Link/Activity – индикаторы Ethernet	PWR FX1 (не активно) FX2 (не активно) Link/Activity	PWR FX1 FX2 Link/Activity
Реле аварийной сигнализации	DC24V, 1A (НО)	-	-
Питание	2 x DC 12~24V, защита от переплюсовки	2 x DC 9~36V, защита от переплюсовки	2 x DC 9~36V, защита от переплюсовки
Энергопотребление	8 Вт	5 Вт	5 Вт
Встроенная грозозащита	-	4 КВ	4 КВ
Охлаждение	Конвекционное (без вентилятора)	Конвекционное (без вентилятора)	Конвекционное (без вентилятора)
Класс защиты	-	IP30	IP30
Размеры (ШxВxГ) (мм)	108x27x90	183x48x118	183x48x118
Способ монтажа	Бескорпусной	-на DIN-рейку, -на стену	-на DIN-рейку, -на стену
Рабочая температура	-40...+70 °C	-40...+85 °C	-40...+85 °C
Относительная влажность	5...95% без конденсата	5...95% без конденсата	5...95% без конденсата
Дополнительно	БП в комплект не входит	БП в комплект не входит	БП в комплект не входит

1. ETHERNET, POE

Коммутаторы Ethernet промышленные

10931



SW-10500/I

5 (FE) (-40)



Промышленный коммутатор Fast Ethernet на 5 портов

- Порты: 5 x FE (10/100Base-T)
- Питание DC12-56V (макс. 4W) - клемм. или штекер DC 5.5x2.5 мм
- БП в комплект НЕ входит
- Монтаж на DIN-рейку
- Рабочая температура: -40...+75°C
- Размеры (ШxВxГ) (мм): 24x130x97

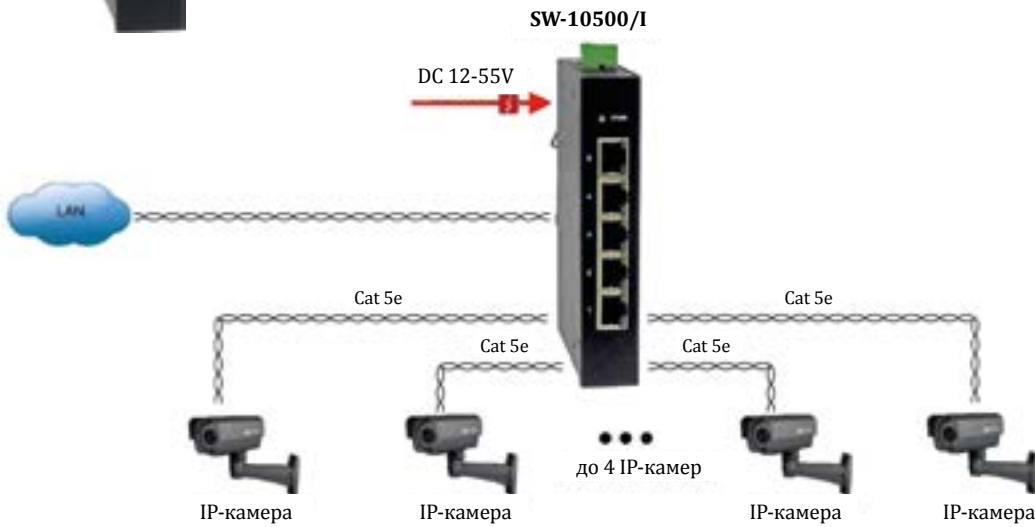

10892

4 (GE) 1 (1000-SFP) 1 (GE) Combo (RJ45+SFP) (-40)

SW-7052/I

Промышленный коммутатор Gigabit Ethernet на 6 портов

- Порты: 4 x GE (10/100/1000Base-T) + 1 x GE SFP (1000Base-X) + 1 x GE Combo (RJ45 10/100/1000Base-T+ SFP 1000Base-X)
- Вход для резервного питания и тревожный выход
- Питание DC9-55V(6W)
- БП в комплект НЕ входит
- Монтаж на DIN-рейку
- Рабочая температура: -40...+75°C
- Размеры (ШxВxГ) (мм): 43x142x105



1. ETHERNET, POE

Коммутаторы Ethernet промышленные

10932

SW-10800/I(ver.2)

8 (FE) (-40)

Промышленный коммутатор Fast Ethernet на 8 портов

- Порты: 4 x GE (10/100/1000Base-T) + 1 x GE SFP (1000Base-X) + 1 x GE Combo (RJ45 10/100/1000Base-T+ SFP 1000Base-X)
- Вход для резервного питания и тревожный выход
- Питание DC9-55V(6W)
- БП в комплект НЕ входит
- Монтаж на DIN-рейку
- Рабочая температура: -40...+75°C
- Размеры (ШxВxГ) (мм): 43x142x105

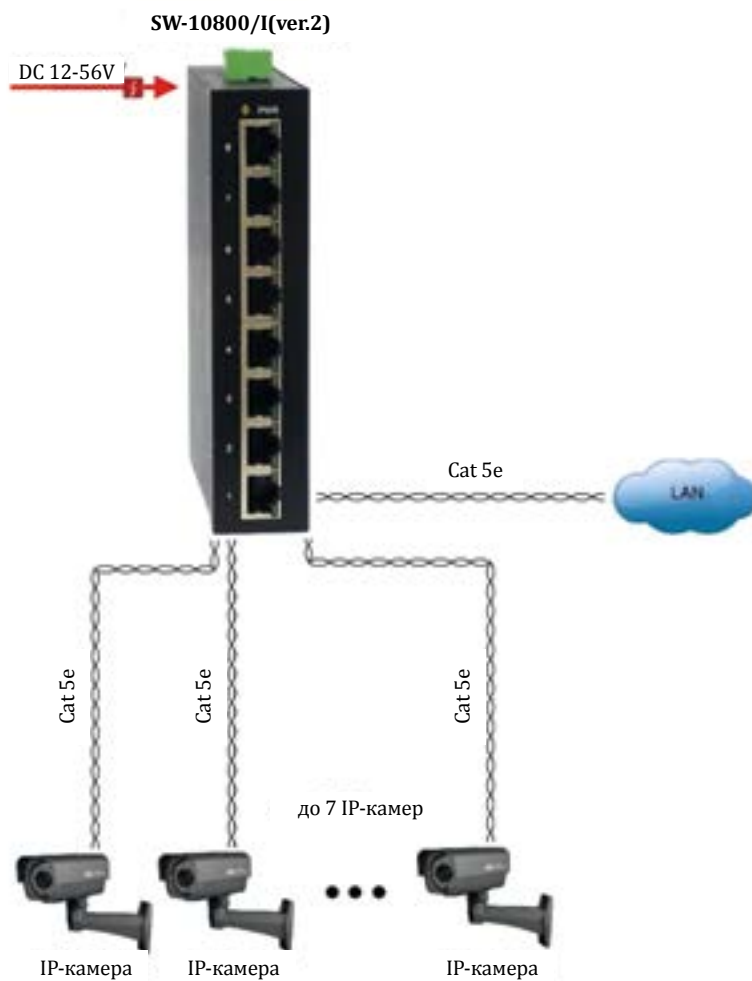

1. ETHERNET, POE

Коммутаторы Ethernet промышленные

10971

SW-50602/I-P
6 (FE) 2 (1000-SFP) (-40)

Бескорпусной неуправляемый промышленный коммутатор на 8 портов

- Порты: 6 x FE (10/100Base-T), 2 x GE SFP (1000Base-X)
- Питание DC12V-24V
- БП в комплект не входит
- Вход для резервного питания и тревожный выход
- Рабочая температура -40...+70°C
- Размеры (ШxВxГ) (мм): 125x30x90

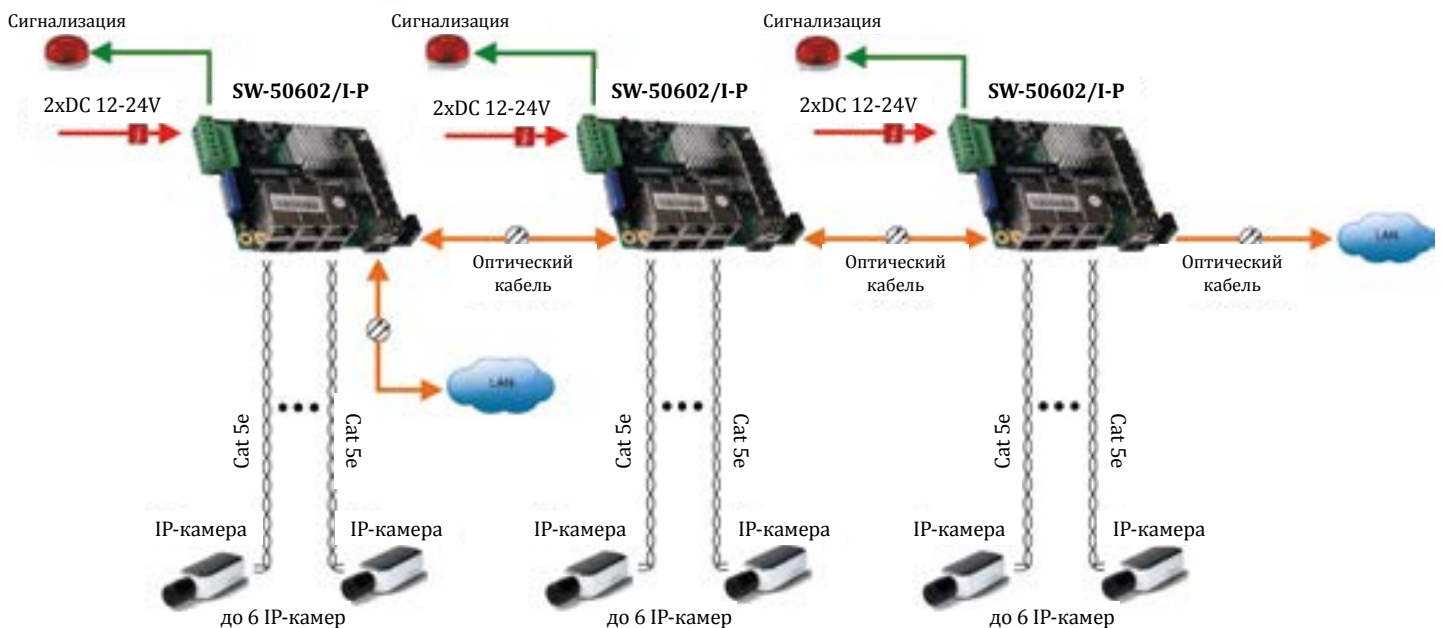
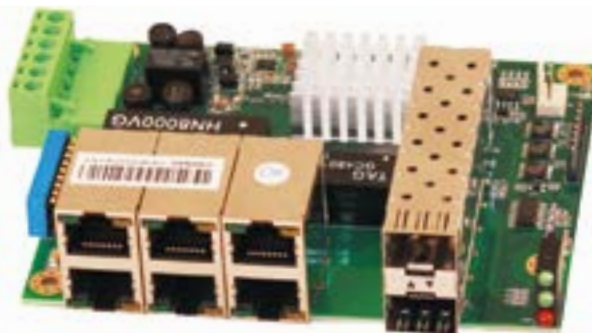
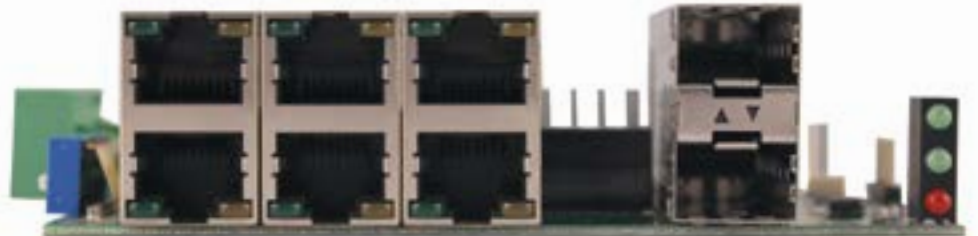

1. ETHERNET, POE

Коммутаторы Ethernet промышленные

11147

SW-70800/I

8 GE (-40)

Промышленный коммутатор Gigabit Ethernet на 8 портов

- Порты: 8 x GE (10/100/1000Base-T)
- Вход для резервного питания
- Встроенная грозозащита
- Питание DC9-36V(макс. 8W)
- БП в комплект НЕ входит
- Монтаж на DIN-рейку
- Рабочая температура: -40...+85°C
- Размеры (ШxВxГ) (мм): 48x183x118



1. ETHERNET, POE

Коммутаторы Ethernet промышленные

11148

SW-70802/I

8 (GE) 2 (1000-SFP) (-40)

Промышленный коммутатор Gigabit Ethernet на 10 портов

- Порты: 8 x GE (10/100/1000Base-T) + 2 x GE SFP (1000Base-X).
- Вход для резервного питания
- Встроенная грозозащита
- Питание DC9-36V(макс. 5W)
- БП в комплект НЕ входит
- Монтаж на DIN-рейку
- Рабочая температура: -40...+85°C
- Размеры (ШxВxГ) (мм) 183x48x118

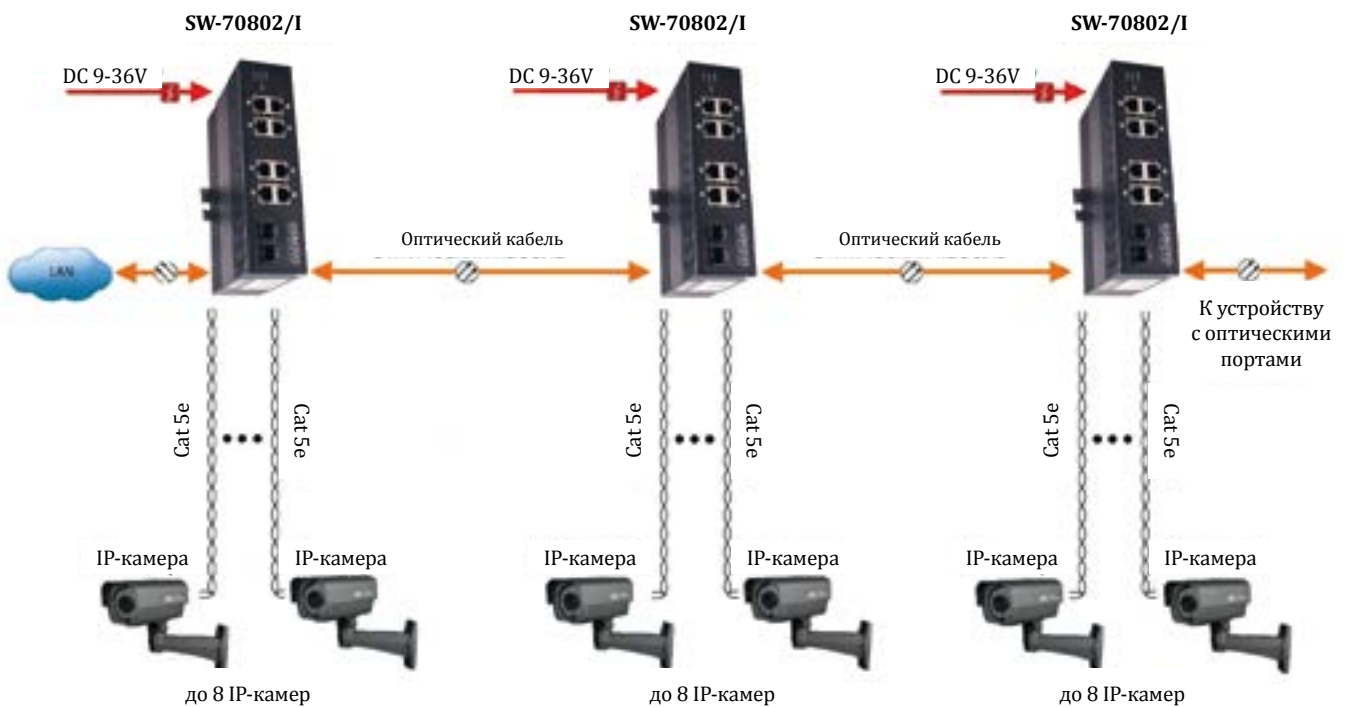

1. ETHERNET, PoE

Коммутаторы с PoE

Модель	SW-20500/B	SW-20500/C	SW-20500/C(ver.2)	SW-8050/B
Артикул	10893	10605	10894	10895
Общее кол-во портов	5	5	5	5
Кол-во портов FE+PoE	4	4	4	-
Кол-во портов FE	1	1	1	-
Кол-во портов GE+PoE	-	-	-	4
Кол-во портов GE (не Combo порты)	-	-	-	1
Кол-во портов Combo GE (RJ45+SFP)	-	-	-	-
Кол-во портов SFP (не Combo порты)	-	-	-	-
Кол-во опт. портов	-	-	-	-
Мощность PoE на один порт (макс.)	30 Вт	52 Вт	30 Вт	30 Вт
Суммарная мощность всех портов (макс.)	62 Вт	117 Вт	117 Вт	65 Вт
Стандарты PoE	IEEE 802.3af/at	Совместим с PoE-оборудованием IEEE 802.3af/at. Без автоматического определения PoE нагрузки	IEEE 802.3af/at	IEEE 802.3af; IEEE 802.3at
Метод подачи PoE	Метод А: 1, 2 (+), 3, 6 (-)	Метод Б: 4, 5 (+), 7, 8 (-)	Метод А: 1, 2 (+), 3, 6 (-)	Метод А: 1, 2 (+), 3, 6 (-)
Топология подключения	"Звезда; Каскад"	"Звезда; Каскад"	"Звезда; Каскад"	"Звезда; Каскад"
Буфер пакетов	48КБ	48КБ	48КБ	12КБ
Таблицы MAC-адресов	1К	1К	1К	1К
Пропускная способность коммутационной матрицы (Switching fabric)	1 Гбит/с	1 Гбит/с	1 Гбит/с	10 Гбит/с
Скорость обслуживания пакетов (Forwarding rate)	0.744Mpps	0.744Mpps	0.744Mpps	7,44Mpps
Поддержка Jumbo Frame	-	-	-	9К
Стандарты и протоколы	Store-and-Forward Auto MDI/MDIX Auto Negotiation IEEE 802.3 10BaseT IEEE 802.3u 100BaseTX IEEE 802.3ab 1000BaseT IEEE 802.3af Power over Ethernet (PoE) IEEE 802.3at Power over Ethernet (PoE+) IEEE 802.3x Flow Control	Store-and-Forward Auto MDI/MDIX Auto Negotiation IEEE 802.3 10BaseT IEEE 802.3u 100BaseTX IEEE 802.3ab 1000BaseT IEEE 802.3x Flow Control	Store-and-Forward Auto MDI/MDIX Auto Negotiation IEEE 802.3 10BaseT IEEE 802.3u 100BaseTX IEEE 802.3ab 1000BaseT IEEE 802.3af Power over Ethernet (PoE) IEEE 802.3at Power over Ethernet (PoE+) IEEE 802.3x Flow Control	Store-and-Forward Auto MDI/MDIX Auto Negotiation IEEE 802.3 10BaseT IEEE 802.3u 100BaseTX IEEE 802.3ab 1000BaseT IEEE 802.3af Power over Ethernet (PoE) IEEE 802.3at Power over Ethernet (PoE+) IEEE 802.3x - Flow Control
Функции уровня 2	-	-	-	-
Качество обслуживания (QoS)	-	-	-	-
Безопасность	-	-	-	-
Управление	-	-	-	-
Индикаторы	<ul style="list-style-type: none"> Power (на устройство) Link/Activity (на порт) PoE: Status/Activity (на порт) 	<ul style="list-style-type: none"> Power (на устройство) Link/Activity (на порт) PoE: Status/Activity (на порт) 	<ul style="list-style-type: none"> Power (на устройство) Link/Activity (на порт) PoE: Status/Activity (на порт) 	<ul style="list-style-type: none"> Power (на устройство) Link/Activity (на порт) PoE: Status/Activity (на порт)
Питание	"БП: AC100...240V / DC 56V 1.16A"	"AC 100-240V / 56VDC, 2.14A"	"AC 100-240V / 56VDC, 2.14A"	"AC 100-240V, / 56VDC, 1.6A"
Энергопотребление (без нагрузки PoE)	3 Вт	3 Вт	3 Вт	3 Вт
Размеры (ШхГхВ) (мм)	120×90×28	120×90×28	120×90×28	120×90×28
Рабочая температура	0...+50°C	0...+50°C	0...+50°C	0...+50°C
Дополнительно	-	DIP-переключатели для вкл/выкл PoE	-	-

1. ETHERNET, POE

Коммутаторы с PoE

Модель	SW-8050/C	SW-8050/E	SW-8050/F	SW-4041S5b/A	SW80401S5b/B
Артикул	10896	10897	10898	11561	11562
Общее кол-во портов	5	5	5	5	5
Кол-во портов FE+PoE	-	-	-	4	4
Кол-во портов FE	-	-	-	-	-
Кол-во портов GE+PoE	4	4	4	-	-
Кол-во портов GE (не Combo порты)	1	1	1	-	-
Кол-во портов Combo GE (RJ45+SFP)	-	-	-	-	-
Кол-во портов SFP (не Combo порты)	-	-	-	-	-
Кол-во опт. портов	-	-	-	SC (100Base-FX) x 1	SC (100Base-FX) x 1
Мощность PoE на один порт (макс.)	30 Вт	60 Вт	60 Вт	15.4 Вт	30 Вт
Суммарная мощность всех портов (макс.)	117 Вт	117 Вт	250 Вт	61.6 Вт	120 Вт
Стандарты PoE	IEEE 802.3af; IEEE 802.3at	Совместим с PoE-оборудованием IEEE 802.3af/at. Без автоматического определения PoE нагрузки	Совместим с PoE-оборудованием IEEE 802.3af/at. Без автоматического определения PoE нагрузки	IEEE 802.3af	IEEE 802.3af; IEEE 802.3at
Метод подачи PoE	Метод А: 1, 2 (+), 3, 6 (-)	Метод А: 1, 2 (+), 3, 6 (-); Метод Б: 4, 5 (+), 7, 8 (-); А+Б"	Метод А: 1, 2 (+), 3, 6 (-); Метод Б: 4, 5 (+), 7, 8 (-); А+Б	Метод А: 1, 2 (+), 3, 6 (-)	Метод А: 1, 2 (+), 3, 6 (-)
Топология подключения	Звезда; Каскад	Звезда; Каскад	Звезда; Каскад	Звезда; Каскад	"Звезда; Каскад"
Буфер пакетов	12KB	12KB	12KB	768KB	768KB
Таблицы MAC-адресов	1К	1К	1К	1К	1К
Пропускная способность коммутационной матрицы (Switching fabric)	10 Гбит/с	10 Гбит/с	10 Гбит/с	2,5 Гбит/с	2,5 Гбит/с
Скорость обслуживания пакетов (Forwarding rate)	7,44Mpps	7,44Mpps	7,44Mpps	0,14881Mpps	0,14881Mpps
Поддержка Jumbo Frame	9К	9К	9К	1552Б	1552Б
Стандарты и протоколы	Store-and-Forward Auto MDI/MDIX Auto Negotiation; IEEE 802.3 10BaseT IEEE 802.3u 100BaseTX IEEE 802.3ab 1000BaseT IEEE 802.3af Power over Ethernet (PoE) IEEE 802.3at Power over Ethernet (PoE+) IEEE 802.3x - Flow Control	Store-and-Forward Auto MDI/MDIX Auto Negotiation IEEE 802.3 10BaseT IEEE 802.3u 100BaseTX IEEE 802.3ab 1000BaseT IEEE 802.3x Flow Control	Store-and-Forward Auto MDI/MDIX Auto Negotiation IEEE 802.3 10BaseT IEEE 802.3u 100BaseTX IEEE 802.3ab 1000BaseT IEEE 802.3x Flow Control	Auto Negotiation IEEE 802.3 10BaseT IEEE 802.3u 100BaseTX IEEE 802.3af Power over Ethernet (PoE)	Auto Negotiation IEEE 802.3 10BaseT IEEE 802.3u 100BaseTX IEEE 802.3af Power over Ethernet (PoE) IEEE 802.3at Power over Ethernet (PoE+)
Функции уровня 2	-	-	-	-	-
Качество обслуживания (QoS)	-	-	-	-	-
Безопасность	-	-	-	-	-
Управление	-	-	-	-	-
Индикаторы	<ul style="list-style-type: none"> • Power (на устройство) • Link/Activity (на порт) • PoE: Status/Activity (на порт) 	<ul style="list-style-type: none"> • Power (на устройство) • Link/Activity (на порт) • PoE: Status/Activity (на порт) 	<ul style="list-style-type: none"> • Power (на устройство) • Link/Activity (на порт) • PoE: Status/Activity (на порт) 	<ul style="list-style-type: none"> • Power (на устройство) • Link/Activity (на порт) • PoE: Status/Activity (на порт) 	<ul style="list-style-type: none"> • Power (на устройство) • Link/Activity (на порт) • PoE: Status/Activity (на порт)
Питание	AC 100-240V, / 56VDC, 2.14A	AC 100-240V, / 56VDC, 2.14A	AC 100-240V, / 56VDC, 4.5A	БП DC48V (2A)	БП DC48V (3A)
Энергопотребление (без нагрузки PoE)	3 Вт	3 Вт	3 Вт	5 Вт	5 Вт
Размеры (ШxГxВ) (мм)	120x90x28	120x90x28	120x90x28	158x95x25	158x95x27
Рабочая температура	0...+50°C	0...+50°C	0...+50°C	-20...+50°C	-20...+50°C
Дополнительно	-	DIP-переключатели для вкл/выкл PoE	DIP-переключатели для вкл/выкл PoE	Расстояние передачи: - до 20км (одноод., 1 волокну); - до 1.5км (многоод., 1волокну)	Расстояние передачи: - до 20км (одноод., 1 волокну); - до 0.5км (многоод., 1волокну)

1. ETHERNET, PoE

Коммутаторы с PoE

Модель	SW-20800/HB	SW-20800/B	SW-20800/B(12/24/48)
Артикул	10705	10606	11381
Общее кол-во портов	8	8	8
Кол-во портов FE+PoE	4	8	7
Кол-во портов FE	4	-	1
Кол-во портов GE+PoE	-	-	-
Кол-во портов GE (не Combo порты)	-	-	-
Кол-во портов Combo GE (RJ45+SFP)	-	-	-
Кол-во портов SFP (не Combo порты)	-	-	-
Кол-во опт. портов	-	-	-
Мощность PoE на один порт (макс.)	30 Вт	30Вт	28,8Вт(48V); 22,8Вт(24V); 11,4 Вт(12V)
Суммарная мощность всех портов (макс.)	61.5 Вт	126 Вт	120 Вт
Стандарты PoE	IEEE 802.3af; IEEE 802.3at	IEEE 802.3af; IEEE 802.3at	IEEE 802.3af; IEEE 802.3at совместимость с нестандартными и со стандартными PoE устройствами
Метод подачи PoE	Метод А: 1, 2 (+), 3, 6 (-)	Метод А: 1, 2 (+), 3, 6 (-)	Метод Б: 4,5 (+), 7,8 (-)
Топология подключения	Звезда; Каскад	Звезда; Каскад	Звезда; Каскад
Буфер пакетов	64КБ	1,5МБ	768 КБ
Таблицы MAC-адресов	1К	4К	2К
Пропускная способность коммутационной матрицы (Switching fabric)"	1,6 Гбит/с	1,6 Гбит/с	1,6 Гбит/с
Скорость обслуживания пакетов (Forwarding rate)	1.1904Mpps	1.1904Mpps	1.1904Mpps
Поддержка Jumbo Frame	-	-	-
Стандарты и протоколы	Store-and-Forward Auto MDI/MDIX Auto Negotiation IEEE 802.3 10BaseT IEEE 802.3u 100BaseTX IEEE 802.3ab 1000BaseT IEEE 802.3af Power over Ethernet (PoE) IEEE 802.3at Power over Ethernet (PoE+) IEEE 802.3x Flow Control	Store-and-Forward Auto MDI/MDIX Auto Negotiation IEEE 802.3 10BaseT IEEE 802.3u 100BaseTX IEEE 802.3ab 1000BaseT IEEE 802.3af Power over Ethernet (PoE) IEEE 802.3at Power over Ethernet (PoE+) IEEE 802.3x Flow Control	IEEE802.3 IEEE802.3 IEEE802.3az IEEE802.3x
Функции уровня 2	-	-	Поддержка VLAN (DIP-переключатель на передней панели) ON-VLAN включен. Порты с 2 по 8 коммутируются только с 1м портом. OFF-VLAN выключен. Порты с 1 по 8 коммутируются между собой
Качество обслуживания (QoS)	-	-	-
Безопасность	-	-	-
Управление	-	-	-
Индикаторы	<ul style="list-style-type: none"> • Power (на устройство) • Link/Activity (на порт) • PoE: Status/Activity (на порт) 	<ul style="list-style-type: none"> • Power (на устройство) • Link/Activity (на порт) • PoE: Status/Activity (на порт) 	<ul style="list-style-type: none"> • PWR • Supply Voltage Indicator • PoE usage light • LNK/ACT, PoE
Питание	AC 100-240V	AC 110-240V	AC100-240V
Энергопотребление (без нагрузки PoE)	3,5 Вт	4Вт	<10 Вт
Размеры (ШxГxВ) (мм)	188x119x38	266x160x44	280 x 179 x 45 мм
Рабочая температура	0...+50°C	0...+50°C	0...+50°C
Дополнительно	-	-	DIP-переключатель 12/24/48 V Максимальный ток нагрузки на порт: 600mA(48V), 950mA(12V и 24V) Возможность монтажа в 19" стойку

1. ETHERNET, PoE

Коммутаторы с PoE

Модель	SW-20810/B	SW-20810/C	SW-20820/B	SW-60822/B
Артикул	10899	10900	10901	10707
Общее кол-во портов	9	9	10	10
Кол-во портов FE+PoE	8	8	8	8
Кол-во портов FE	-	-	-	-
Кол-во портов GE+PoE	-	-	-	-
Кол-во портов GE (не Combo порты)	1	1	2	-
Кол-во портов Combo GE (RJ45+SFP)	-	-	-	2
Кол-во портов SFP (не Combo порты)	-	-	-	-
Кол-во опт. портов	-	-	-	-
Мощность PoE на один порт (макс.)	30Вт	30Вт	30Вт	30 Вт
Суммарная мощность всех портов (макс.)	116,5 Вт	241,5 Вт	116,5 Вт	130 Вт
Стандарты PoE	Совместим с PoE-оборудованием IEEE 802.3af/at. Без автоматического определения PoE на-грузки	Совместим с PoE-оборудованием IEEE 802.3af/at. Без автоматического определения PoE на-грузки	Совместим с PoE-оборудованием IEEE 802.3af/at. Без автоматического определения PoE на-грузки	IEEE 802.3af; IEEE 802.3at
Метод подачи PoE	Метод Б: 4,5 (+), 7,8 (-)	Метод Б: 4,5 (+), 7,8 (-)	Метод Б: 4,5 (+), 7,8 (-)	Метод А: 1, 2 (+), 3, 6 (-)
Топология подключения	Звезда; Каскад	Звезда; Каскад	Звезда; Каскад	Звезда; Каскад
Буфер пакетов	512КБ	512КБ	512КБ	2,75МБ
Таблицы MAC-адресов	8К	8К	8К	4К
Пропускная способность коммутационной матрицы (Switching fabric)	3,6 Гбит/с	3,6 Гбит/с	5,6 Гбит/с	5,6 Гбит/с
Скорость обслуживания пакетов (Forwarding rate)	2,6784Mpps	2,6784 Мбит/с	4,1664Mpps	4,17Mpps
Поддержка Jumbo Frame	-	-	-	-
Стандарты и протоколы	Store-and-Forward Auto MDI/MDIX Auto Negotiation IEEE 802.3 10BaseT IEEE 802.3u 100BaseTX IEEE 802.3ab 1000BaseT IEEE 802.3x Flow Control	Store-and-Forward Auto MDI/MDIX Auto Negotiation IEEE 802.3 10BaseT IEEE 802.3u 100BaseTX IEEE 802.3ab 1000BaseT IEEE 802.3x Flow Control	Store-and-Forward Auto MDI/MDIX Auto Negotiation IEEE 802.3 10BaseT IEEE 802.3u 100BaseTX IEEE 802.3ab 1000BaseT IEEE 802.3x Flow Control	Store-and-Forward Auto MDI/MDIX Auto Negotiation IEEE 802.3 10BaseT IEEE 802.3u 100BaseTX IEEE 802.3ab 1000BaseT IEEE 802.3z 1000BaseSX/LX IEEE 802.3af Power over Ethernet (PoE) IEEE 802.3at Power over Ethernet (PoE+) IEEE 802.3x Flow Control
Функции уровня 2	-	-	-	-
Качество обслуживания (QoS)	-	-	-	-
Безопасность	-	-	-	-
Управление	-	-	-	-
Индикаторы	• Power (на устройство) • Link/Activity (на порт) • PoE: Status/Activity (на порт)	• Power (на устройство) • Link/Activity (на порт) • PoE: Status/Activity (на порт)	• Power (на устройство) • Link/Activity (на порт) • PoE: Status/Activity (на порт)"	• Power (на устройство) • Link/Activity (на порт) • PoE: Status/Activity (на порт)
Питание	AC 100-240V / 56VDC, 2.14A	AC 100-240V	AC 100-240V / 56VDC, 2.14A	AC 110-240V
Энергопотребление (без нагрузки PoE)	3.5 Вт	3.5 Вт	3.5 Вт	9 Вт
Размеры (ШxГxВ) (мм)	118x118x38	480x118x38	118x118x38	440x220x44
Рабочая температура	0...+50°C	0...+50°C	0...+50°C	0...+50°C
Дополнительно	DIP-переключатели для вкл/выкл PoE	DIP-переключатели для вкл/выкл PoE	DIP-переключатели для вкл/выкл PoE	-

1. ETHERNET, PoE

Коммутаторы с PoE

Модель	SW-60811/MB	SW-21600/B
Артикул	10607	10608
Общее кол-во портов	9	16
Кол-во портов FE+PoE	8	16
Кол-во портов FE	-	-
Кол-во портов GE+PoE	-	-
Кол-во портов GE(не Combo порты)	-	-
Кол-во портов Combo GE (RJ45+SFP)	1	-
Кол-во портов SFP (не Combo порты)	-	-
Кол-во опт. портов	-	-
Мощность PoE на один порт (макс.)	30 Вт	30 Вт
Суммарная мощность всех портов (макс.)	120 Вт	240 Вт
Стандарты PoE	IEEE 802.3af; IEEE 802.3at	IEEE 802.3af; IEEE 802.3at
Метод подачи PoE	Метод Б: 4,5 (+), 7,8 (-)	Метод А: 1, 2 (+), 3, 6 (-)
Топология подключения	Звезда; Каскад	Звезда; Каскад
Буфер пакетов	2,75МБ	160К
Таблицы MAC-адресов	4К	4К
"Пропускная способность коммутационной матрицы (Switching fabric)"	5,6 Гбит/с	3,2 Гбит/с
Скорость обслуживания пакетов (Forwarding rate)	4,17Mpps	2,3808Mpps
Поддержка Jumbo Frame	10К	
Стандарты и протоколы	Store-and-Forward Auto MDI/MDIX Auto Negotiation IEEE 802.3 10BaseT IEEE 802.3u 100BaseTX IEEE 802.3ab 1000BaseT IEEE 802.3z 1000BaseSX/LX IEEE 802.3af Power over Ethernet (PoE) IEEE 802.3at Power over Ethernet (PoE+) IEEE 802.3x Flow Control IEEE 802.1Q VLAN IEEE 802.1p Class of Service IEEE 802.3ad Link Aggregation Control Protocol (LACP) IEEE 802.1w Rapid Spanning Tree Protocol IEEE 802.1x Port-based Network Access Control	Store-and-Forward Auto MDI/MDIX Auto Negotiation IEEE 802.3 10BaseT IEEE 802.3u 100BaseTX IEEE 802.3af Power over Ethernet (PoE) IEEE 802.3at Power over Ethernet (PoE+) IEEE 802.3x Flow Control
Функции уровня 2	IEEE 802.3ad Link Aggregation; IEEE 802.1Q VLAN; IEEE 802.1D Spanning tree protocol; IEEE 802.1w Rapid Spanning tree protocol; Loopback Detection; Trunking; VLAN Striding; IGMP Snooping v1/v2	-
Качество обслуживания (QoS)	IEEE 802.1p Class of Service; IP ToS precedence, IP DSCP"	-
Безопасность	"MAC Address Binding (привязка по MAC-адресу); TCP/UDP Filter; RADIUS (Authentication, Authorization, Accounting)	-
Управление	Web Based Management; Firmware Upgrade via HTTP; Configuration Download/Upload; DHCP Client; Cable Diagnostics; Port Mirroring	-
Индикаторы	• Power (на устройство) • Link/Activity (на порт) • PoE: Status/Activity (на порт)	• Power (на устройство) • Link/Activity (на порт) • PoE: Status/Activity (на порт)
Питание	AC 110-240V	AC 110-240V
Энергопотребление (без нагрузки PoE)	11 Вт	5 Вт
Размеры (ШхГхВ) (мм)	266×160×44	480×200×44 (с креплением)
Рабочая температура	0...+50°C	0...+50°C
Дополнительно	-	-

1. ETHERNET, POE

Коммутаторы с PoE

Модель	SW-21610/B	SW-21611/B	SW-21620/B	SW-61622/B(250W)
Артикул	10902	10904	10903	10905
Общее кол-во портов	17	18	18	18
Кол-во портов FE+PoE	16	16	16	16
Кол-во портов FE	-	-	-	-
Кол-во портов GE+PoE	-	-	-	-
Кол-во портов GE (не Combo порты)	1	1	2	-
Кол-во портов Combo GE (RJ45+SFP)	-	-	-	2
Кол-во портов SFP (не Combo порты)	-	1	-	-
Кол-во опт. портов	-	-	-	-
Мощность PoE на один порт (макс.)	30 Вт	30 Вт	30 Вт	30
Суммарная мощность всех портов (макс.)	241,5 Вт	241,5 Вт	241,5 Вт	250 Вт
Стандарты PoE	Совместим с PoE-оборудованием IEEE 802.3af/at. Без автоматического определения PoE нагрузки	Совместим с PoE-оборудованием IEEE 802.3af/at. Без автоматического определения PoE нагрузки	Совместим с PoE-оборудованием IEEE 802.3af/at. Без автоматического определения PoE нагрузки	IEEE 802.3af; IEEE 802.3at
Метод подачи PoE	Метод Б: 4,5 (+), 7,8 (-)	Метод Б: 4,5 (+), 7,8 (-)	Метод Б: 4,5 (+), 7,8 (-)	Метод А: 1, 2 (+), 3, 6 (-)
Топология подключения	Звезда; Каскад	Звезда; Каскад	Звезда; Каскад	Звезда; Каскад
Буфер пакетов	512К	512К	512К	2,75МБ
Таблицы MAC-адресов	8К	8К	8К	4К
Пропускная способность коммутационной матрицы (Switching fabric)	5,2 Гбит/с	7,2 Гбит/с	7,2 Гбит/с	7,2 Гбит/с
Скорость обслуживания пакетов (Forwarding rate)	3,8688Mpps	5,3568Mpps	5,3568Mpps	5,35Mpps
Поддержка Jumbo Frame	-	-	-	-
Стандарты и протоколы	Store-and-Forward Auto MDI/MDIX Auto Negotiation IEEE 802.3 10BaseT IEEE 802.3u 100BaseTX IEEE 802.3ab 1000BaseT IEEE 802.3x Flow Control	Store-and-Forward Auto MDI/MDIX Auto Negotiation IEEE 802.3 10BaseT IEEE 802.3u 100BaseTX IEEE 802.3ab 1000BaseT IEEE 802.3z 1000BaseSX/LX IEEE 802.3x Flow Control	Store-and-Forward Auto MDI/MDIX Auto Negotiation IEEE 802.3 10BaseT IEEE 802.3u 100BaseTX IEEE 802.3ab 1000BaseT IEEE 802.3x Flow Control	Store-and-Forward Auto MDI/MDIX Auto Negotiation IEEE 802.3 10BaseT IEEE 802.3u 100BaseTX IEEE 802.3ab 1000BaseT IEEE 802.3z 1000BaseSX/LX IEEE 802.3af Power over Ethernet (PoE) IEEE 802.3at Power over Ethernet (PoE+) IEEE 802.3x Flow Control
Функции уровня 2	-	-	-	-
Качество обслуживания (QoS)	-	-	-	-
Безопасность	-	-	-	-
Управление	-	-	-	-
Индикаторы	<ul style="list-style-type: none"> • Power (на устройство) • Link/Activity (на порт) • PoE: Status/Activity (на порт) 	<ul style="list-style-type: none"> • Power (на устройство) • Link/Activity (на порт) • PoE: Status/Activity (на порт) 	<ul style="list-style-type: none"> • Power (на устройство) • Link/Activity (на порт) • PoE: Status/Activity (на порт) 	<ul style="list-style-type: none"> • Power (на устройство) • Link/Activity (на порт) • PoE: Status/Activity (на порт)
Питание	AC 110-240V	AC 110-240V	AC 110-240V	AC 110-240V
Энергопотребление (без нагрузки PoE)	3,5 Вт	3,5 Вт	3,5 Вт	16 Вт
Размеры (ШxГxВ) (мм)	480x118x40 (с креплением)	480x118x40 (с креплением)	480x118x40 (с креплением)	440x220x44
Рабочая температура	0...+50°C	...+50°C	0...+50°C	0...+50°C
Дополнительно	DIP-переключатели для вкл/выкл PoE	DIP-переключатели для вкл/выкл PoE	DIP-переключатели для вкл/выкл PoE	-

1. ETHERNET, POE

Коммутаторы с PoE

Модель	SW-61622/MB(ver.2)	SW-81244/MB
Артикул	10906	10907
Общее кол-во портов	18	16
Кол-во портов FE+PoE	16	-
Кол-во портов FE	-	-
Кол-во портов GE+PoE	-	12
Кол-во портов GE(не Combo порты)	-	-
Кол-во портов Combo GE (RJ45+SFP)	2	4 (с PoE)
Кол-во портов SFP (не Combo порты)	-	-
Кол-во опт. портов	-	-
Мощность PoE на один порт (макс.)	30 Вт	30 Вт
Суммарная мощность всех портов (макс.)	240 Вт	250 Вт
Стандарты PoE	IEEE 802.3af; IEEE 802.3at	IEEE 802.3af; IEEE 802.3at
Метод подачи PoE	Метод А: 1, 2 (+), 3, 6 (-)	Метод А: 1, 2 (+), 3, 6 (-)
Топология подключения	Звезда; Каскад	Звезда; Каскад
Буфер пакетов	2,75МБ	500КБ
Таблицы MAC-адресов	4К	4К
Пропускная способность коммутационной матрицы (Switching fabric)*	7,2 Гбит/с	32 Гбит/с
Скорость обслуживания пакетов (Forwarding rate)	5,35Mpps	23,81Mpps
Поддержка Jumbo Frame	-	до 12,2К
Стандарты и протоколы	Store-and-Forward Auto MDI/MDIX Auto Negotiation IEEE 802.3 10BaseT IEEE 802.3u 100BaseTX IEEE 802.3ab 1000BaseT IEEE 802.3z 1000BaseSX/LX IEEE 802.3af Power over Ethernet (PoE) IEEE 802.3at Power over Ethernet (PoE+) IEEE 802.3x Flow Control IEEE 802.1Q VLAN IEEE 802.1p Class of Service IEEE 802.3ad Link Aggregation Control Protocol (LACP) IEEE 802.1w Rapid Spanning Tree Protocol IEEE 802.1x Port-based Network Access Control	Store-and-Forward Auto MDI/MDIX Auto Negotiation IEEE 802.3 10BaseT IEEE 802.3u 100BaseTX IEEE 802.3ab 1000BaseT IEEE 802.3z 1000BaseSX/LX IEEE 802.3af Power over Ethernet (PoE) IEEE 802.3at Power over Ethernet (PoE+) IEEE 802.3x Flow Control IEEE 802.1Q VLAN IEEE 802.1p Class of Service IEEE 802.3ad Link Aggregation Control Protocol (LACP) IEEE 802.1w Rapid Spanning Tree Protocol IEEE 802.1x Port-based Network Access Control
Функции уровня 2	IEEE 802.3ad Link Aggregation; IEEE 802.1Q VLAN; IEEE 802.1D Spanning tree protocol; IEEE 802.1w Rapid Spanning tree protocol; Loopback Detection; Trunking; VLAN Striding; IGMP Snooping v1/v2	IEEE 802.3ad Link Aggregation; IEEE 802.1Q VLAN; IEEE 802.1D Spanning tree protocol; IEEE 802.1w Rapid Spanning tree protocol; Loopback Detection; Trunking; VLAN Striding; IGMP Snooping v1/v2
Качество обслуживания (QoS)	IEEE 802.1p Class of Service; IP ToS precedence, IP DSCP*	IEEE 802.1p Class of Service; IP ToS precedence, IP DSCP
Безопасность	MAC Address Binding (привязка по MAC-адресу); TCP/UDP Filter; RADIUS (Authentication, Authorization, Accounting)	MAC Address Binding (привязка по MAC-адресу); TCP/UDP Filter; RADIUS (Authentication, Authorization, Accounting)
Управление	Web Based Management; Firmware Upgrade via HTTP; Configuration Download/Upload; DHCP Client; Cable Diagnostics; Port Mirroring	Web Based Management; Firmware Upgrade via HTTP; Configuration Download/Upload; DHCP Client; Cable Diagnostics; Port Mirroring
Индикаторы	<ul style="list-style-type: none"> • Power (на устройство) • Link/Activity (на порт) • PoE: Status/Activity (на порт) 	<ul style="list-style-type: none"> • Power (на устройство) • Link/Activity (на порт) • PoE: Status/Activity (на порт)
Питание	AC 110-240V	AC 110-240V
Энергопотребление (без нагрузки PoE)	10 Вт	24 Вт
Размеры (ШxГxВ) (мм)	440x220x44	440x332x44
Рабочая температура	0...+50°C	0...+50°C
Дополнительно	-	-

1. ETHERNET, POE

Коммутаторы с PoE

Модель	SW-62422/B	SW-62422/B (400W)
Артикул	10712	10908
Общее кол-во портов	26	26
Кол-во портов FE+PoE	24	24
Кол-во портов FE	-	-
Кол-во портов GE+PoE	-	-
Кол-во портов GE(не Combo порты)	-	-
Кол-во портов Combo GE (RJ45+SFP)	2	2
Кол-во портов SFP (не Combo порты)	-	-
Кол-во опт. портов	-	-
Мощность PoE на один порт (макс.)	30 Вт	30 Вт
Суммарная мощность всех портов (макс.)	245 Вт	395 Вт
Стандарты PoE	IEEE 802.3af; IEEE 802.3at	IEEE 802.3af; IEEE 802.3at
Метод подачи PoE	Метод А: 1, 2 (+), 3, 6 (-)	Метод А: 1, 2 (+), 3, 6 (-)
Топология подключения	Звезда; Каскад	Звезда; Каскад
Буфер пакетов	352КБ	352КБ
Таблицы MAC-адресов	4К	4К
Пропускная способность коммутационной матрицы (Switching fabric)	8,8 Гбит/с	8,8 Гбит/с
Скорость обслуживания пакетов (Forwarding rate)	6,5472Mpps	6,5472Mpps
Поддержка Jumbo Frame	-	-
Стандарты и протоколы	Store-and-Forward Auto MDI/MDIX Auto Negotiation IEEE 802.3 10BaseT IEEE 802.3u 100BaseTX IEEE 802.3ab 1000BaseT IEEE 802.3z 1000BaseSX/LX IEEE 802.3af Power over Ethernet (PoE) IEEE 802.3at Power over Ethernet (PoE+) IEEE 802.3x Flow Control	Store-and-Forward Auto MDI/MDIX Auto Negotiation IEEE 802.3 10BaseT IEEE 802.3u 100BaseTX IEEE 802.3ab 1000BaseT IEEE 802.3z 1000BaseSX/LX IEEE 802.3af Power over Ethernet (PoE) IEEE 802.3at Power over Ethernet (PoE+) IEEE 802.3x Flow Control
Функции уровня 2	-	-
Качество обслуживания (QoS)	-	-
Безопасность	-	-
Управление	-	-
Индикаторы	<ul style="list-style-type: none"> • Power (на устройство) • Link/Activity (на порт) • PoE: Status/Activity (на порт) 	<ul style="list-style-type: none"> • Power (на устройство) • Link/Activity (на порт) • PoE: Status/Activity (на порт)
Питание	AC 110-240V	AC 110-240V
Энергопотребление (без нагрузки PoE)	5 Вт	5 Вт
Размеры (ШxГxВ) (мм)	440x220x44	440x220x44
Рабочая температура	0...+50°C	0...+50°C
Дополнительно	-	-

1. ETHERNET, POE

Коммутаторы с PoE

Модель	SW-62422/MB(500W)	SW-82044/MB
Артикул	10909	10910
Общее кол-во портов	26	24
Кол-во портов FE+PoE	24	-
Кол-во портов FE	-	-
Кол-во портов GE+PoE	-	20
Кол-во портов GE(не Combo порты)	-	-
Кол-во портов Combo GE (RJ45+SFP)	2	4 (с PoE)
Кол-во портов SFP (не Combo порты)	-	-
Кол-во опт. портов	-	-
Мощность PoE на один порт (макс.)	30 Вт	30 Вт
Суммарная мощность всех портов (макс.)	490 Вт	500 Вт
Стандарты PoE	IEEE 802.3af; IEEE 802.3at	IEEE 802.3af; IEEE 802.3at
Метод подачи PoE	Метод А: 1, 2 (+), 3, 6 (-)	Метод А: 1, 2 (+), 3, 6 (-)
Топология подключения	Звезда; Каскад	Звезда; Каскад
Буфер пакетов	2,75МБ	500КБ
Таблицы MAC-адресов	4К	8К
Пропускная способность коммутационной матрицы (Switching fabric)"	8,8 Гбит/с	48 Гбит/с
Скорость обслуживания пакетов (Forwarding rate)	6,55Mpps	35,71Mpps
Поддержка Jumbo Frame	-	до 12,2К
Стандарты и протоколы	Store-and-Forward Auto MDI/MDIX Auto Negotiation IEEE 802.3 10BaseT IEEE 802.3u 100BaseTX IEEE 802.3ab 1000BaseT IEEE 802.3z 1000BaseSX/LX IEEE 802.3af Power over Ethernet (PoE) IEEE 802.3at Power over Ethernet (PoE+) IEEE 802.3x Flow Control IEEE 802.1p Class of Service IEEE 802.3ad Link Aggregation Control Protocol (LACP) IEEE 802.1w Rapid Spanning Tree Protocol IEEE 802.1x Port-based Network Access Control	Store-and-Forward Auto MDI/MDIX Auto Negotiation IEEE 802.3 10BaseT IEEE 802.3u 100BaseTX IEEE 802.3ab 1000BaseT IEEE 802.3z 1000BaseSX/LX IEEE 802.3af Power over Ethernet (PoE) IEEE 802.3at Power over Ethernet (PoE+) IEEE 802.3x Flow Control IEEE 802.1Q VLAN IEEE 802.1p Class of Service IEEE 802.3ad Link Aggregation Control Protocol (LACP) IEEE 802.1w Rapid Spanning Tree Protocol IEEE 802.1x Port-based Network Access Control
Функции уровня 2	IEEE 802.3ad Link Aggregation; IEEE 802.1Q VLAN; IEEE 802.1D Spanning tree protocol; IEEE 802.1w Rapid Spanning tree protocol; Loopback Detection; Trunking; VLAN Striding; IGMP Snooping v1/v2	IEEE 802.3ad Link Aggregation; IEEE 802.1Q VLAN; IEEE 802.1D Spanning tree protocol; IEEE 802.1w Rapid Spanning tree protocol; Loopback Detection; Trunking; VLAN Striding; IGMP Snooping v1/v2
Качество обслуживания (QoS)	IEEE 802.1p Class of Service; IP ToS precedence, IP DSCP	IEEE 802.1p Class of Service; IP ToS precedence, IP DSCP
Безопасность	MAC Address Binding (привязка по MAC-адресу); TCP/UDP Filter; RADIUS (Authentication, Authorization, Accounting)"	MAC Address Binding (привязка по MAC-адресу); TCP/UDP Filter; RADIUS (Authentication, Authorization, Accounting)
Управление	Web Based Management; Firmware Upgrade via HTTP; Configuration Download/Upload; DHCP Client; Cable Diagnostics; Port Mirroring	Web Based Management; Firmware Upgrade via HTTP; Configuration Download/Upload; DHCP Client; Cable Diagnostics; Port Mirroring
Индикаторы	<ul style="list-style-type: none"> • Power (на устройство) • Link/Activity (на порт) • PoE: Status/Activity (на порт) 	<ul style="list-style-type: none"> • Power (на устройство) • Link/Activity (на порт) • PoE: Status/Activity (на порт)
Питание	AC 110-240V	AC 110-240V
Энергопотребление (без нагрузки PoE)	12 Вт	26 Вт
Размеры (ШxГxВ) (мм)	440x331x44	440x332x44
Рабочая температура	0...+45°C	0...+50°C
Дополнительно	-	-

1. ETHERNET, POE

Коммутаторы с PoE

10893

SW-20500/B

PoE коммутатор Fast Ethernet на 5 портов

4 **FE+HiPoE** 1 **FE**

- Порты: 4 x FE (10/100 Base-T) с поддержкой PoE (IEEE 802.3af/at), FE (10/100 Base-T) Uplink
- Соответствует стандартам PoE IEEE 802.3af/at
- Автоматическое определение PoE устройств
- Мощность PoE на порт - до 30W
- Суммарная мощность PoE до 65W
- Питание: AC100-240V (65W)
- Внешний БП
- Рабочая температура: 0...+50°C
- Размеры (ШxГxВ, мм): 120 x 90 x 28

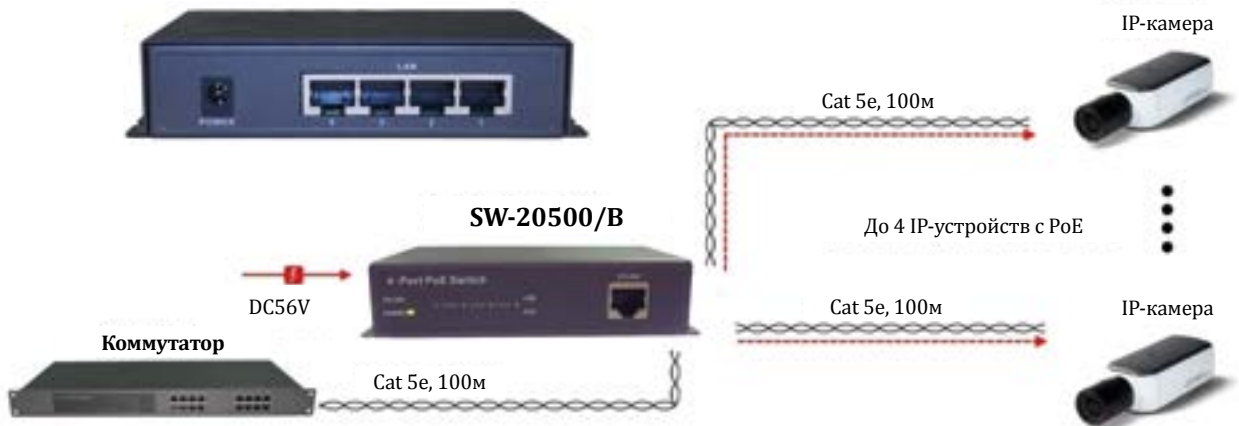

10605

SW-20500/C

PoE коммутатор Fast Ethernet на 5 портов

4 **FE+HiPoE** 1 **FE**

- Разъемы: 4 x FE (10/100 Base-T) с поддержкой PoE, FE (10/100Base-T) Uplink
- Мощность PoE на порт - до 52W
- Суммарная мощность PoE до 117W
- DIP переключатель для выбора портов PoE
- Совместим с оборудованием стандартов IEEE802.3af/a
- Питание: AC100-240V (120W)
- Внешний БП
- Рабочая температура: 0...+50°C
- Размеры: 120 x 90 x 28 мм

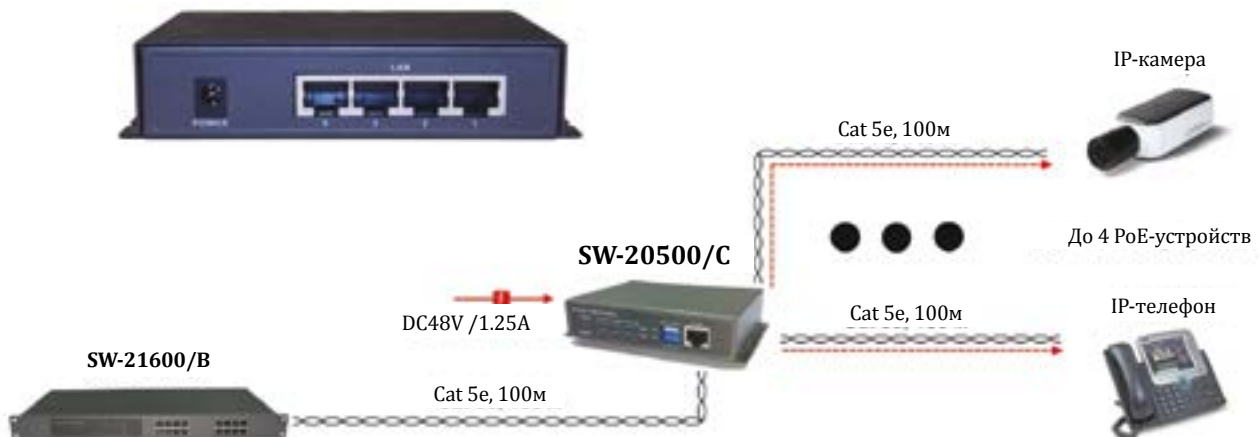

1. ETHERNET, POE

Коммутаторы с PoE

10894

SW-20500/C(ver.2)

PoE коммутатор Fast Ethernet на 5 портов

4 **FE + HiPoE** 1 **FE**

- Порты: 4 x FE (10/100 Base-T) с поддержкой PoE (IEEE 802.3af/at)
- FE (10/100Base-T) Uplink
- Соответствует стандартам PoE IEEE 802.3af/at
- Автоматическое определение PoE устройств
- Мощность PoE на порт - до 30W
- Суммарная мощность PoE до 117W
- Питание: DC56V
- Внешний БП: AC100-240V/ DC56V (120W)
- Рабочая температура: 0...+50°C
- Размеры (ШxГxВ, мм): 120 x 90 x 28

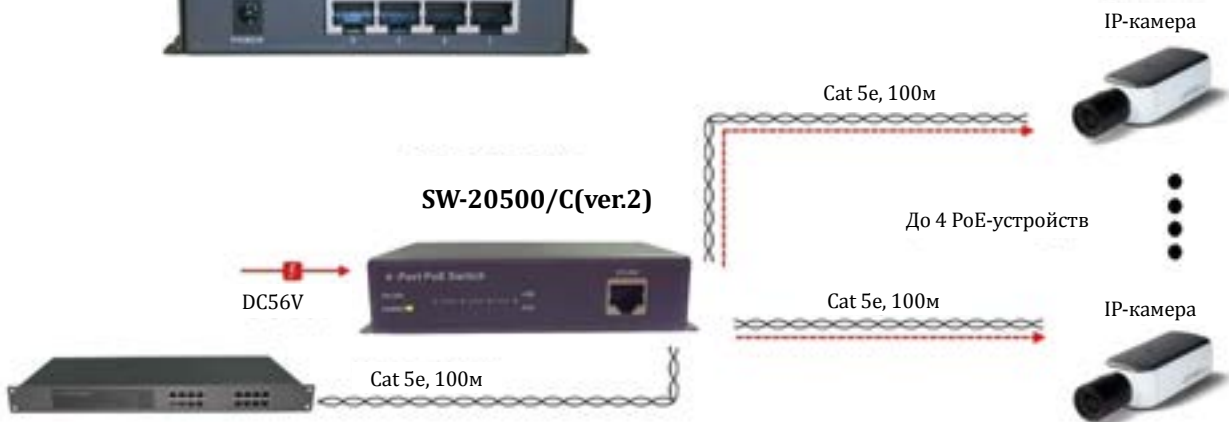

10895

SW-8050/B

PoE коммутатор Gigabit Ethernet на 5 портов

4 **GE+HiPoE** 1 **GE**

- Порты: 4 x GE (10/100/1000 Base-T) с поддержкой PoE (IEEE 802.3af/at), GE (10/100/1000 Base-T) Uplink
- Соответствует стандартам PoE: IEEE 802.3af/at
- Автоматическое определение PoE устройств
- Мощность PoE на порт: до 30W.
- Суммарная мощность PoE: до 65W
- Питание: DC56V
- Внешний БП: AC100-240V/ DC56V (65W)
- Рабочая температура: 0...+50°C
- Размеры (ШxГxВ, мм): 120 x 90 x 28

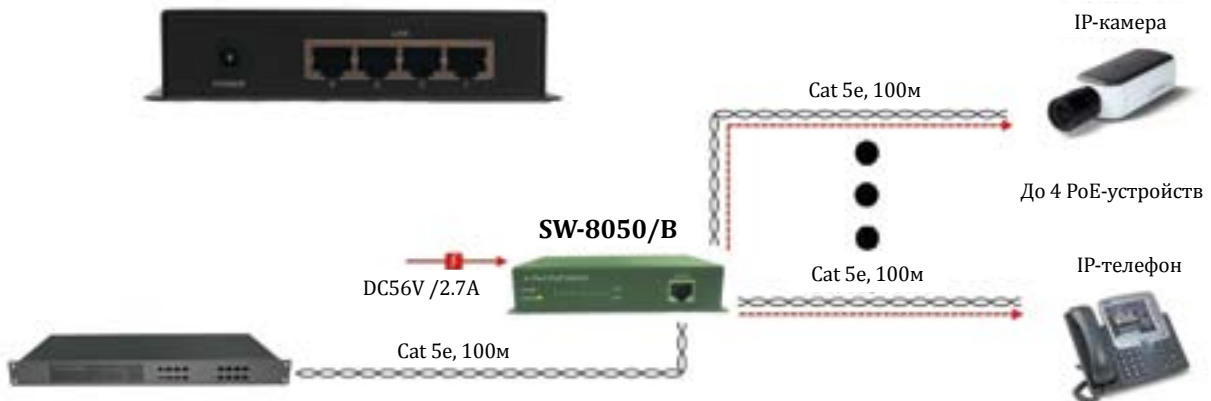

1. ETHERNET, POE

Коммутаторы с PoE

10896

SW-8050/C

4 **GE+HiPoE** 1 **GE**

PoE коммутатор Gigabit Ethernet на 5 портов

- Порты: 4 x GE (10/100/1000 Base-T) с поддержкой PoE (IEEE 802.3af/at), GE (10/100/1000 Base-T) Uplink
- Соответствует стандартам PoE: IEEE 802.3af/at
- Автоматическое определение PoE устройств
- Мощность PoE на порт: до 30W
- Суммарная мощность PoE: до 117W
- Питание: AC100-240V (120W) Внешний БП
- Рабочая температура: 0...+50°C
- Размеры (ШхГхВ, мм): 120 x 90 x 28

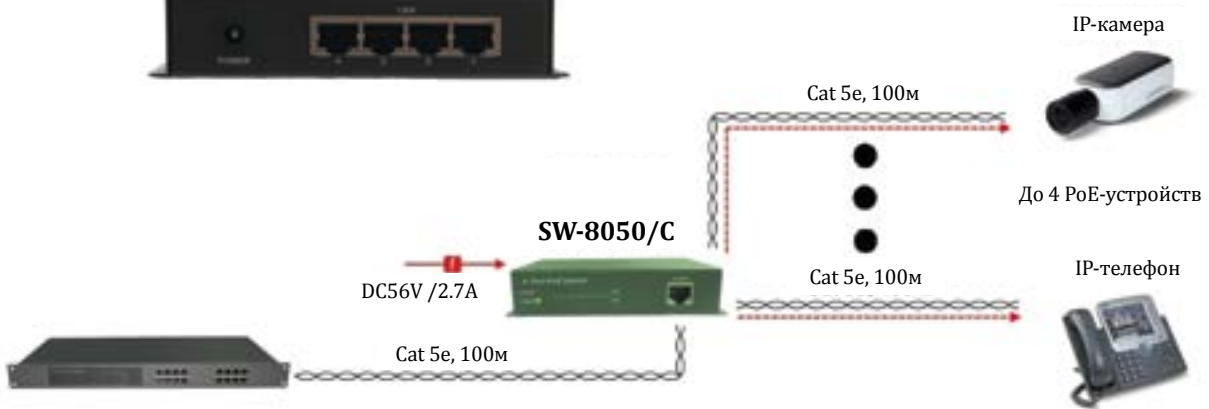

10897

SW-8050/E

4 **GE+HiPoE** 1 **GE**

PoE коммутатор Gigabit Ethernet на 5 портов

- Порты: 4 x GE (10/100/1000 Base-T) с поддержкой PoE, GE (10/100/1000 Base-T) Uplink
- Совместим с оборудованием PoE: IEEE 802.3af/at
- Мощность PoE на порт: до 60W
- Суммарная мощность PoE: до 117W
- DIP переключатели для вкл./откл. функции PoE
- Питание: AC100-240V (120W)
- Внешний БП
- Рабочая температура: 0...+50°C
- Размеры (ШхГхВ, мм): 120 x 90 x 28

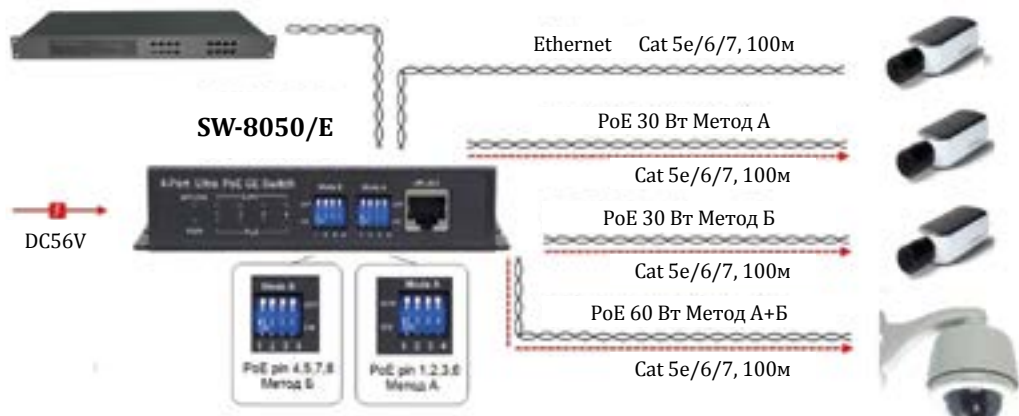

1. ETHERNET, POE

Коммутаторы с PoE

10898

SW-8050/F

4 **GE+HiPoE** 1 **GE**

PoE коммутатор Gigabit Ethernet на 5 портов

- Порты: 4 x GE (10/100/1000 Base-T) с поддержкой PoE, GE (10/100/1000 Base-T) Uplink
- Совместим с оборудованием PoE: IEEE 802.3af/at
- Мощность PoE на порт: до 60W
- Суммарная мощность PoE: до 250W
- DIP переключатели для вкл./откл. функции PoE
- Питание: AC100-240V (250W)
- Внешний БП
- Рабочая температура: 0...+50°C
- Размеры (ШxГxВ, мм): 120 x 90 x 28

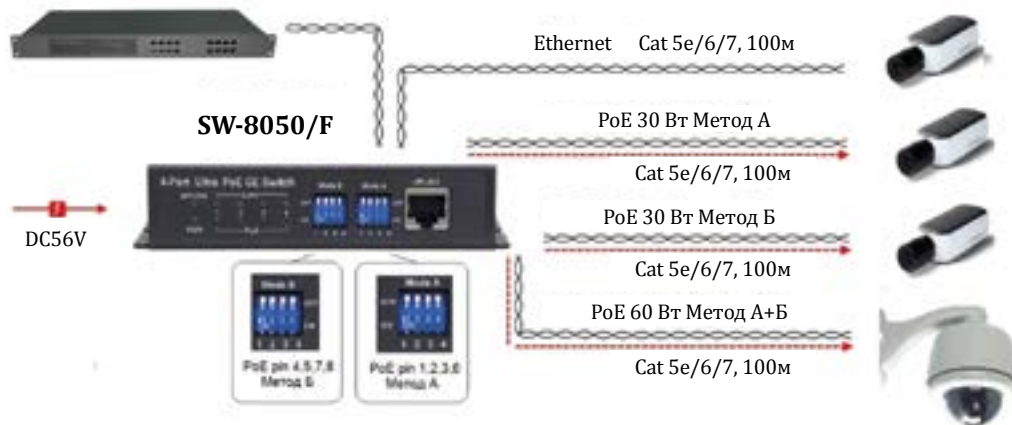

11561

SW-40401S5b/A

4 **FE** 1 **100-FX**

PoE коммутатор Fast Ethernet на 4 порта с PoE

- Порты: 4 x FE (10/100Base-T) с PoE, 1 x FE (100Base-FX, SC (tx1550nm/rx1310nm))
- Соответствует стандарту PoE IEEE 802.3af
- Автоматическое определение PoE устройств
- Расстояние передачи:
 - одномодовое волокно: до 20 км;
 - многомодовое оптоволокно: до 1,5 км
- Мощность PoE на один порт: до 15,4 Вт
- Суммарная мощность PoE: до 61,6 Вт
- Питание: DC48V(2A)
- БП в комплекте
- Рабочая температура: 0...+50°C
- Размеры (ШxВxГ) (мм): 158x95x25

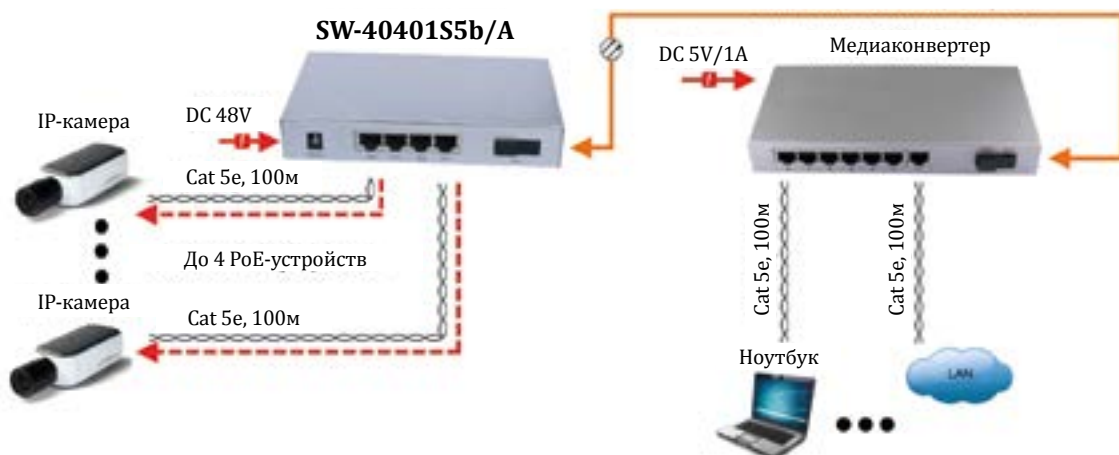

1. ETHERNET, POE

Коммутаторы с PoE

11562

SW-80401S5b/B

4 **GE+HiPoE** 1 **1000-FX**



PoE коммутатор Gigabit Ethernet на 4 порта

- Порты: 4 x GE (10/100/1000Base-T) с PoE (до 25,5W), 1 x GE (1000Base-FX), SC, tx1550nm/гх1310nm)
- Соответствует стандартам PoE IEEE 802.3af/at
- Автоматическое определение PoE устройств
- Дальность передачи по оптической линии до 20км (одномод, одно волокно (WDM мультиплексирование) по многомодовому кабелю - до 500м)
- Суммарная мощность PoE до 102W
- Питание DC48V(3A). БП в комплекте
- Размеры (ШxВxГ): 158x95x27мм
- Рабочая температура: 0...+50°C

SW-80401S5b/B

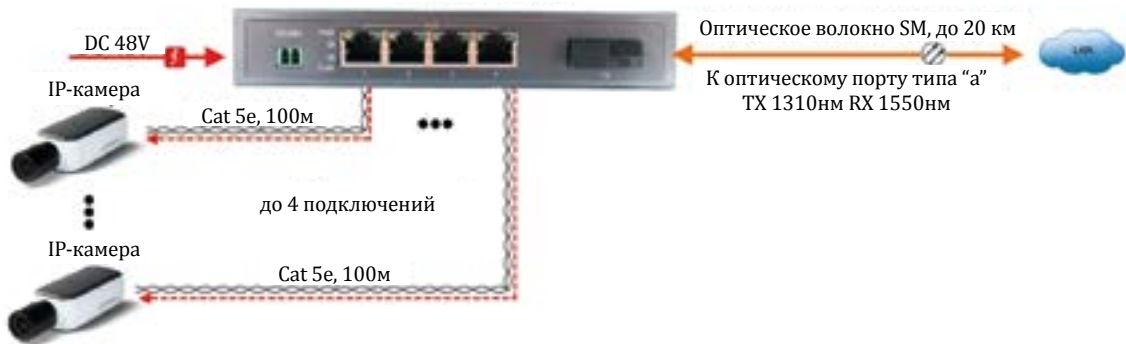

10705

SW-20800/HB

4 **FE** 4 **FE+HiPoE**



PoE коммутатор Fast Ethernet на 8 портов

- Разъемы: 4 x FE (10/100 Base-T) с поддержкой PoE (IEEE 802.3af/at), 4 x FE (10/100 Base-T)
- Мощность PoE на порт - до 30W
- Суммарная мощность PoE до 61,5W
- Питание: AC100-240V
- Внешний БП
- Рабочая температура: 0...+50°C
- Размеры (ШxГxВ, мм): 188 x 119 x 38

SW20800/HB



1. ETHERNET, POE

Коммутаторы с PoE

10606

SW-20800/B

8 FE+HiPoE

PoE коммутатор Fast Ethernet на 8 портов



- Разъемы: 8 x FE (10/100 Base-T) с поддержкой PoE (IEEE 802.3af/at)
- Мощность PoE на порт - до 30W
- Суммарная мощность PoE до 126W
- Питание: AC100-240V (130W)
- Встроенный БП
- Размеры: 266 x 160 x 44 мм

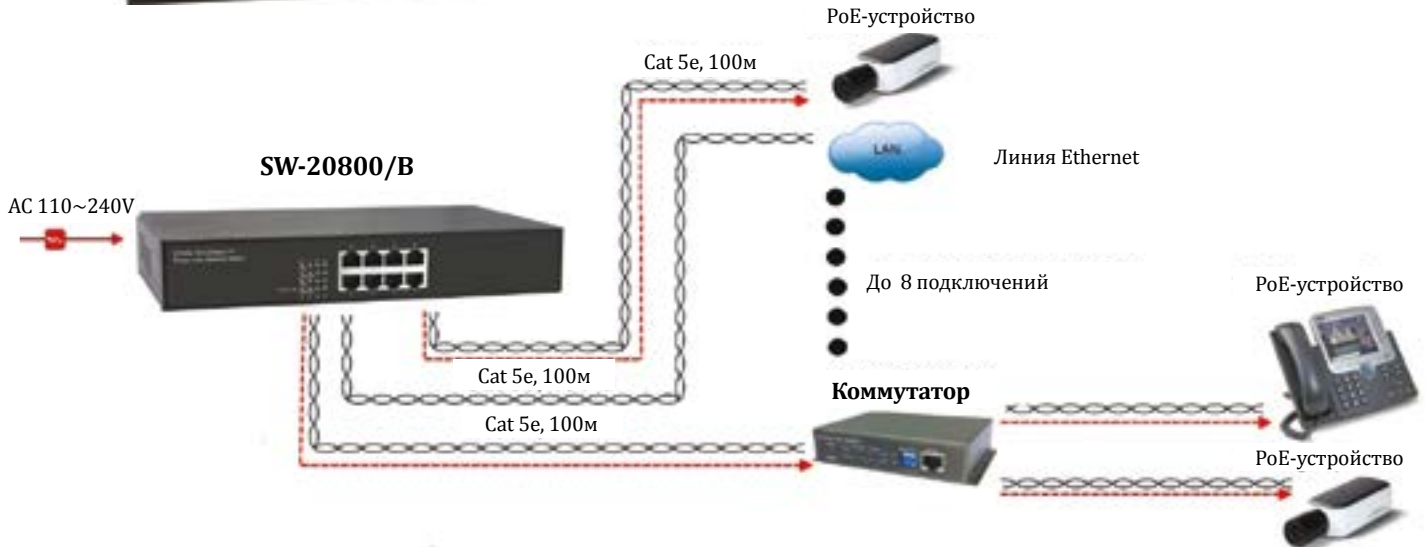

11381

SW-20800/B(12/24/48)

7 FE+HiPoE 1 FE

PoE коммутатор Fast Ethernet на 8 портов с возможностью выбора выходного напряжения 12V/24V/48V



- Порты: 7 x FE (10/100 Base-T) с поддержкой PoE (IEEE 802.3af/at). 1 x FE (10/100 Base-T)
- Соответствует стандартам PoE IEEE 802.3af/at
- Автоматическое определение PoE устройств
- Мощность PoE на порт - до 28,8W
- Максимальный выходной ток на порт - 600mA(48V) 950mA(12V и 24V)
- Суммарная мощность PoE - до 120W
- Поддержка VLAN
- Питание: AC100-240V (130W)
- Встроенный БП
- Монтаж в 19" стойку, крепление в комплекте
- Рабочая температура: 0...+50°C
- Размеры (ШxВxГ): 280 x 179 x 45 мм

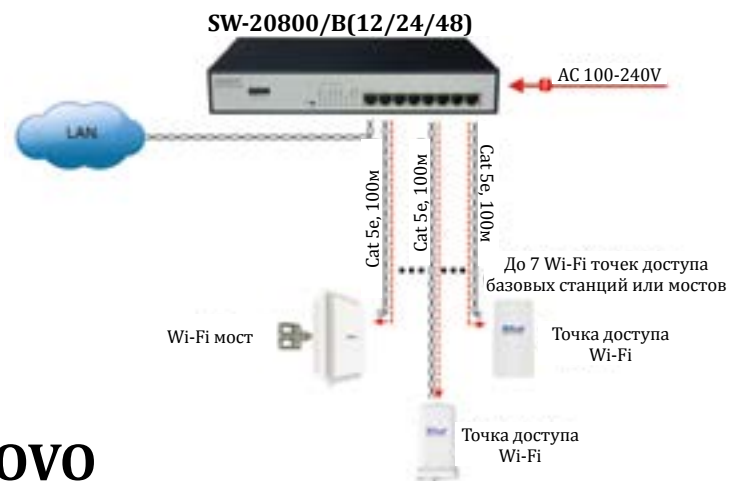
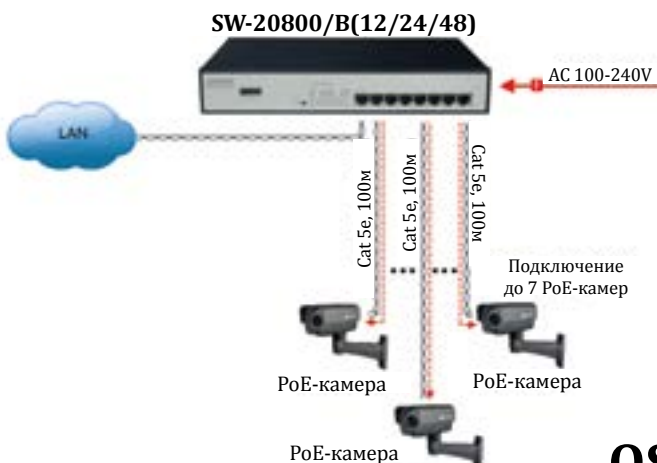

1. ETHERNET, POE

Коммутаторы с PoE

10899

SW-20810/B

8 **FE+HiPoE** 1 **GE**

PoE коммутатор Fast Ethernet на 9 портов

- Порты: 8 x FE (10/100 Base-T) с поддержкой PoE, 1 x GE Uplink (10/100/1000 Base-T)
- Совместим с оборудованием PoE: IEEE 802.3af/at
- Мощность PoE на порт: до 30W
- Суммарная мощность PoE: до 116,5W
- Питание: AC100-240V (120W)
- Внешний БП
- Рабочая температура: 0...+50°C
- Размеры (ШxГxВ, мм): 440 x 220 x 44

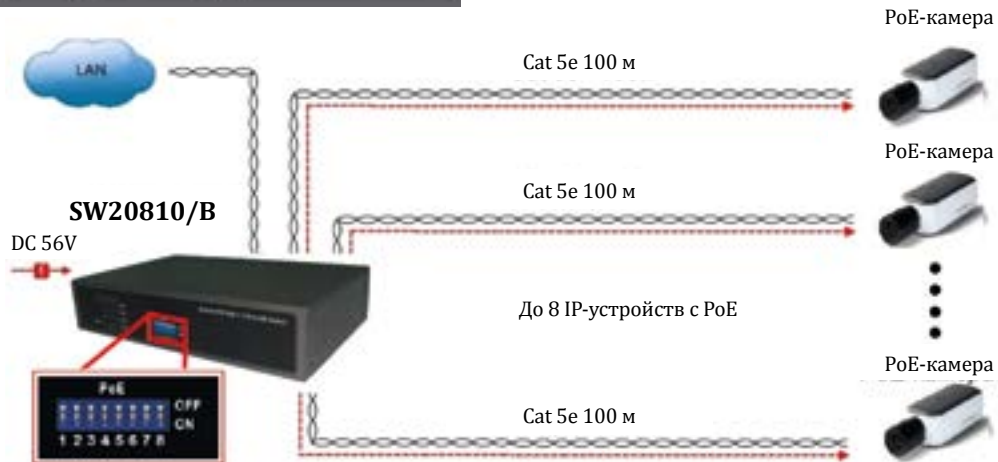

10900

SW-20810/C

8 **FE+HiPoE** 1 **GE**

PoE коммутатор Fast Ethernet на 9 портов

- Порты: 8 x FE (10/100 Base-T) с поддержкой PoE, 1 x GE Uplink (10/100/1000 Base-T)
- Совместим с оборудованием PoE: IEEE 802.3af/at
- Мощность PoE на порт: до 30W.
- Суммарная мощность PoE: до 241,5W
- Питание: AC220-240V (250W)
- Встроенный БП
- Рабочая температура: 0...+50°C
- Размеры (ШxГxВ, мм): 480 x 118 x 38

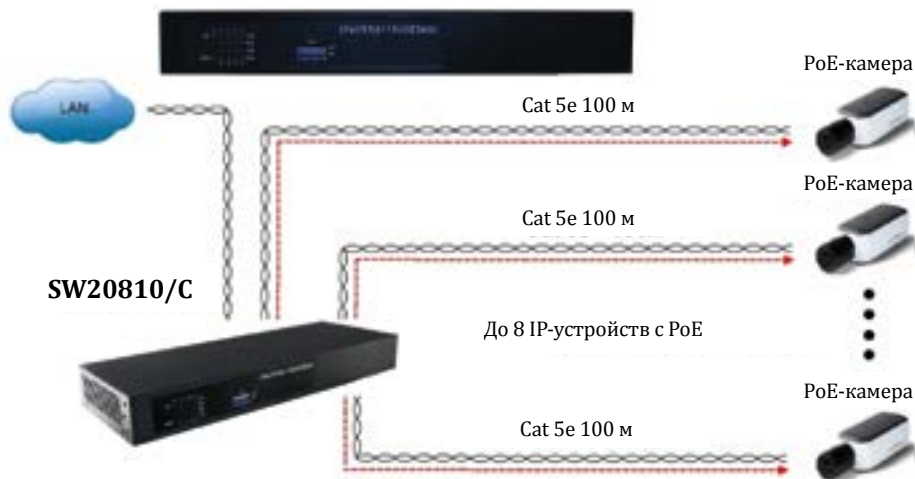

1. ETHERNET, POE

Коммутаторы с PoE

10901

SW-20820/B

8 **FE+HiPoE** 2 **GE**

PoE коммутатор Fast Ethernet на 10 портов

- Порты: 8 x FE (10/100 Base-T) с поддержкой PoE, 2 x GE Uplink (10/100/1000 Base-T)
- Совместим с оборудованием PoE: IEEE 802.3af/at
- Мощность PoE на порт: до 30W
- Суммарная мощность PoE: до 120W
- Питание: AC100-240V (116,5W)
- Внешний БП
- Рабочая температура: 0...+50°C
- Размеры (ШxГxВ, мм): 188 x 118 x 38

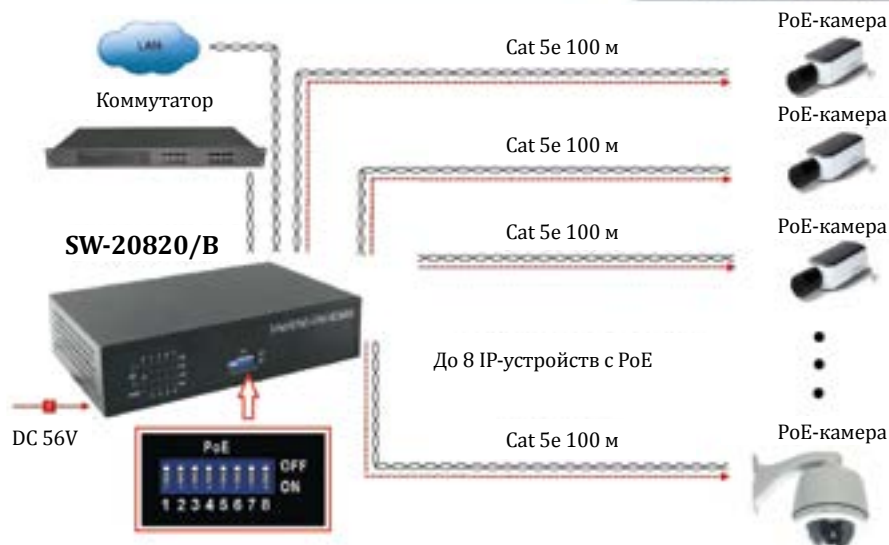

10707

SW-60822/B

8 **FE+HiPoE** 2 **Combo (RJ45+SFP)**

PoE коммутатор Fast Ethernet на 10 портов

- Разъемы: 8 x FE (10/100 Base-T) с поддержкой PoE (IEEE 802.3af/at)
- 2 x GE Combo Uplink (RJ45 + SFP)
- Мощность PoE на порт - до 30W
- Суммарная мощность PoE до 120W
- Питание: AC100-240V (130W)
- Встроенный БП
- Размеры: 266 x 160 x 44 мм

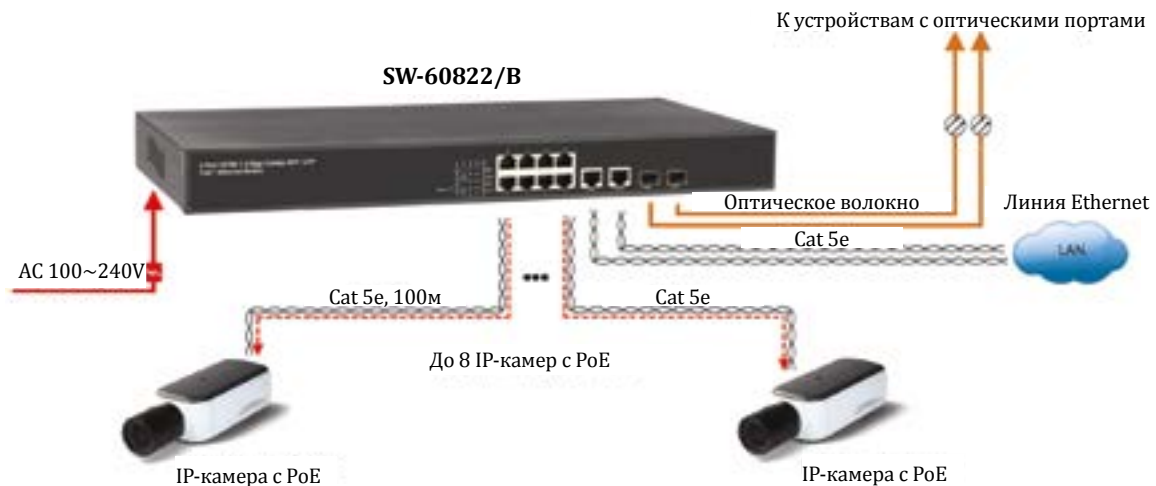

1. ETHERNET, POE

Коммутаторы с PoE

10607

SW-60811/MB

8 **FE+HiPoE** 1 **Combo (RJ45+SFP)** **WEB**

PoE коммутатор Fast Ethernet на 10 портов

- Разъемы: 8 x FE (10/100 Base-T) с поддержкой PoE (IEEE 802.3af/at), 2 x GE Combo Uplink (RJ45 + SFP)
- Мощность PoE на порт - до 30W
- Суммарная мощность PoE до 120W
- Питание: AC100-240V
- Встроенный БП
- Размеры: 266x160x44 мм
- Рабочая температура: 0...+50°C

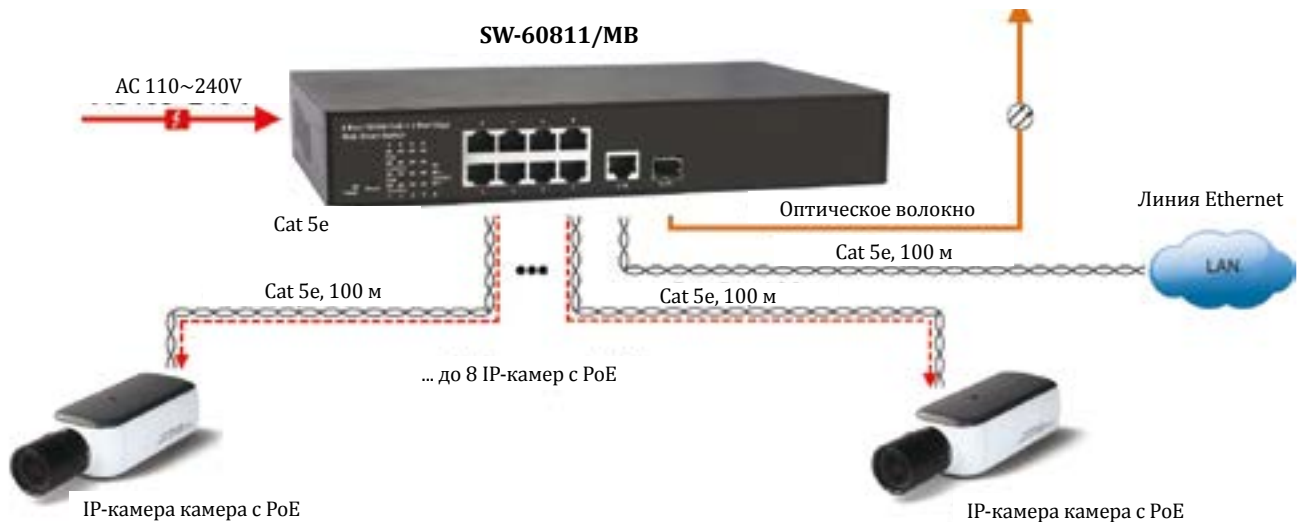

10608

SW-21600/B

16 **FE+HiPoE**

PoE коммутатор Fast Ethernet на 16 портов

- Разъемы: 16 x FE (10/100 Base-T) с поддержкой PoE (IEEE 802.3af/at)
- Мощность PoE на порт - до 30W
- Суммарная мощность PoE до 240W
- Питание: AC100-240V (250W)
- Встроенный БП
- Рабочая температура: 0...+50°C
- Размеры: 480 x 200 x 44 мм

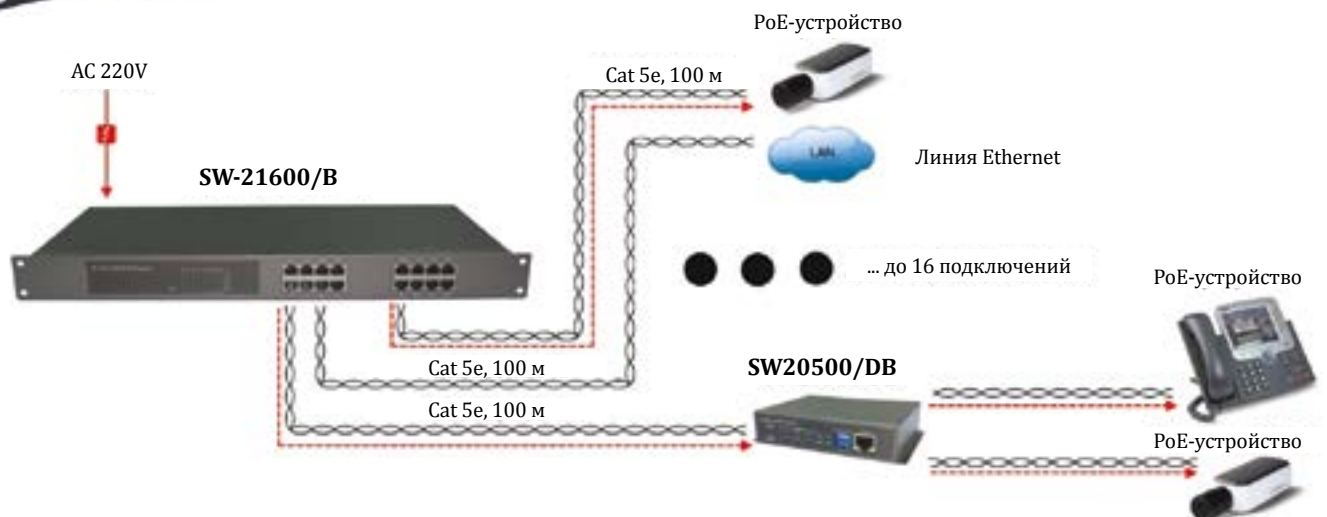

1. ETHERNET, POE

Коммутаторы с PoE

10902

SW-21610/B

16 **FE+HiPoE** 1 **GE**

PoE коммутатор Fast Ethernet на 17 портов

- Порты: 16 x FE (10/100 Base-T) с поддержкой PoE, 1 x GE Uplink (10/100/1000 Base-T)
- Совместим с оборудованием PoE: IEEE 802.3af/at
- Мощность PoE на порт: до 30W
- Суммарная мощность PoE: до 241,5W
- Питание: AC100-240V
- Рабочая температура: 0...+50°C
- Размеры (ШxГxВ, мм): 480 x 118 x 40



10904

SW-21611/B

16 **FE+HiPoE** 1 **GE** 1 **GE(SFP)**

PoE коммутатор Fast Ethernet на 18 портов

- Порты: 16 x FE (10/100 Base-T) с поддержкой PoE, 1 x GE Uplink (10/100/1000 Base-T), 1 x GE (1000 Base-X) Uplink (SFP)
- Совместим с оборудованием PoE: IEEE 802.3af/at
- Мощность PoE на порт: до 30W
- Суммарная мощность PoE: до 250W
- Питание: AC100-240V
- Рабочая температура: 0...+50°C
- Размеры (ШxГxВ, мм): 480 x 118 x 40 мм



1. ETHERNET, POE

Коммутаторы с PoE

10903

SW-21620/B

16 **FE+HiPoE** 2 **GE**

PoE коммутатор Fast Ethernet на 18 портов

- Порты: 16 x FE (10/100 Base-T) с поддержкой PoE, 1 x GE Uplink (10/100/1000 Base-T), Uplink (SFP)
- Совместим с оборудованием PoE: IEEE 802.3af/at
- Мощность PoE на порт: до 30W
- Суммарная мощность PoE: до 241,5W
- Питание: AC100-240V
- Рабочая температура: 0...+50°C
- Размеры (ШxГxВ, мм): 480 x 118 x 40 мм



10905

SW-61622/B (250W)

16 **FE+HiPoE** 2 **Combo (RJ45+SFP)**

PoE коммутатор Fast Ethernet на 18 портов

- Порты: 16 x FE (10/100 Base-T) с поддержкой PoE (IEEE 802.3af/at), 2 x GE Combo Uplink (RJ45 + SFP)
- Соответствует стандартам PoE: IEEE 802.3af/at
- Автоматическое определение PoE устройств
- Мощность PoE на порт: до 30W
- Суммарная мощность PoE: до 250W
- Питание: AC100-240V. Встроенный БП
- Рабочая температура: 0...+50°C
- Размеры (ШxГxВ, мм): 440 x 220 x 44

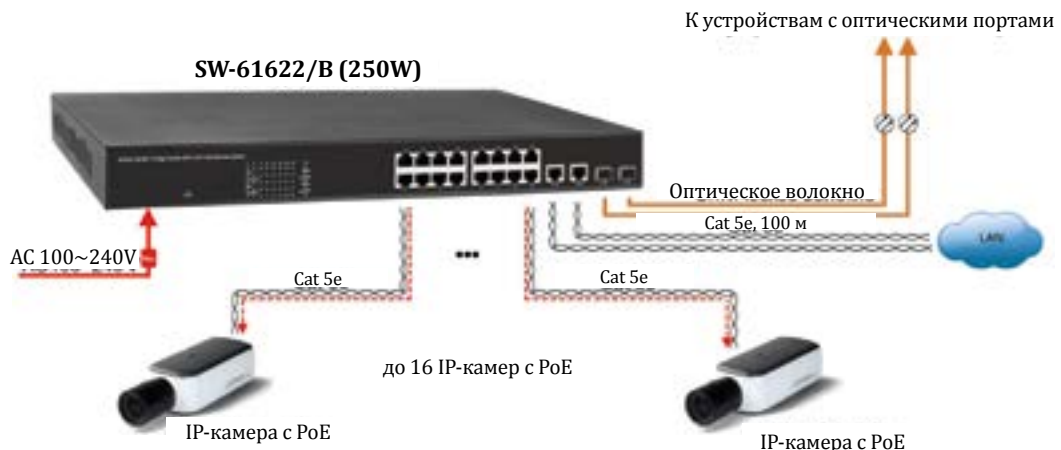

1. ETHERNET, POE

Коммутаторы с PoE

10906

SW-61622/MB (ver.2)

16 **FE+HiPoE** 2 **Combo (RJ45+SFP)** **WEB**



Управляемый PoE коммутатор Fast Ethernet на 18 портов

- Порты: 16 x FE (10/100 Base-T) с поддержкой PoE (IEEE 802.3af/at), 2 x GE (10/100/1000 Base-T) Combo Uplink (RJ45 + SFP)
- Соответствует стандартам PoE IEEE 802.3af/at
- Автоматическое определение PoE устройств
- Мощность PoE на порт - до 30W
- Суммарная мощность PoE до 250W
- Питание: AC100-240V (265W)
- Встроенный БП
- Рабочая температура: 0...+50°C
- Размеры (ШxГxВ, мм): 440x220x44

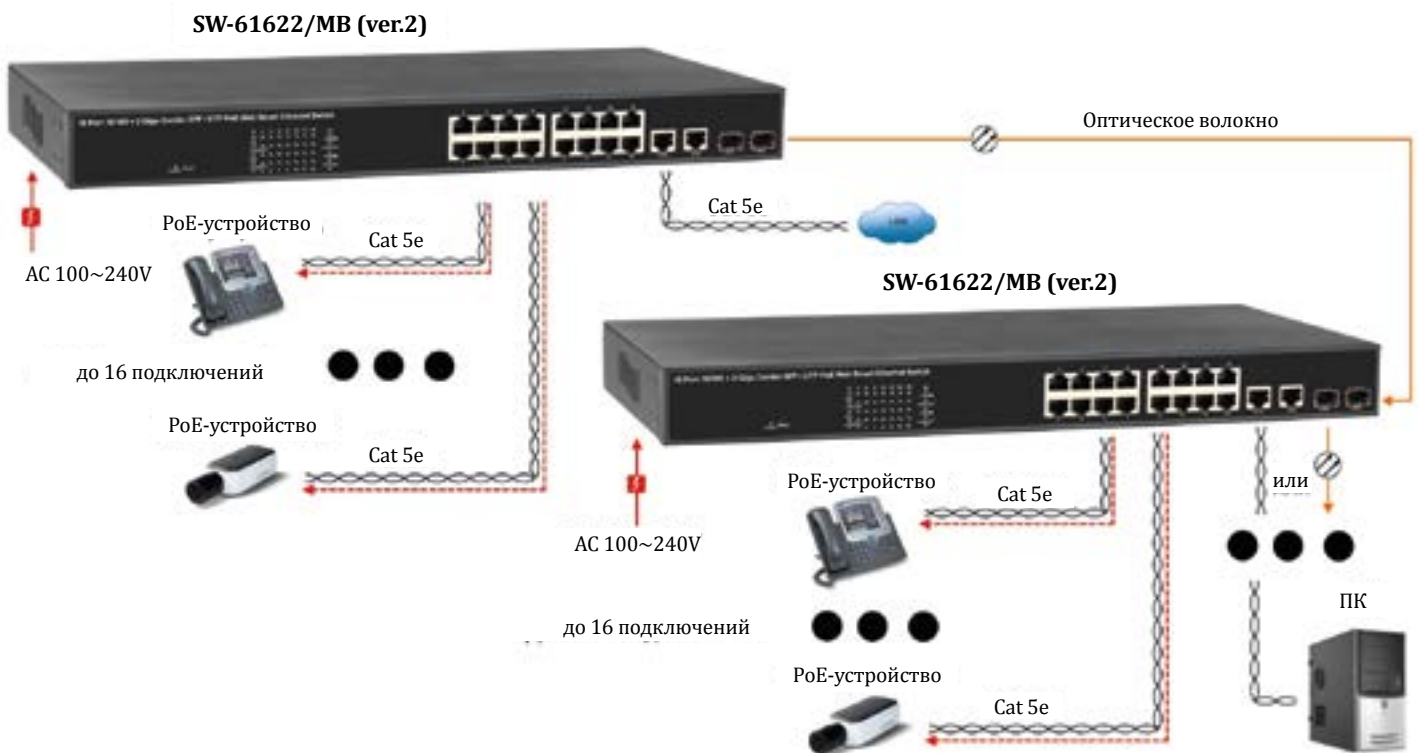

1. ETHERNET, POE

Коммутаторы с PoE

10907

SW-81244/MB

12 **GE+HiPoE** 4 **Combo(RJ45+SFP)** **WEB**

Управляемый PoE коммутатор Gigabit Ethernet на 16 портов



- Порты: 12 x GE (10/100/1000 Base-T) с поддержкой PoE (IEEE 802.3af/at), 4 x GE (10/100/1000 Base-T) Combo Uplink (RJ45 + SFP) с поддержкой PoE (IEEE 802.3af/at)
- Соответствует стандартам PoE: IEEE 802.3af/at
- Автоматическое определение PoE устройств
- Мощность PoE на порт: до 30W
- Суммарная мощность PoE: до 250W
- Питание: AC100-240V (274W). Встроенный БП
- Рабочая температура: 0...+50°C
- Размеры (ШxГxВ, мм): 440x331x44



10712

SW-62422/B

24 **FE+HiPoE** 2 **Combo (RJ45+SFP)**

PoE PoE коммутатор Fast Ethernet на 26 портов



- Разъемы: 24 x FE (10/100 Base-T) с поддержкой PoE (IEEE 802.3af/at), 2 x GE Combo Uplink (RJ45+SFP)
- Мощность PoE на порт - до 30W
- Суммарная мощность PoE до 250W
- Питание: AC100-240V
- Встроенный БП
- Рабочая температура: 0...+50°C
- Размеры: 440 x 220 x 44мм

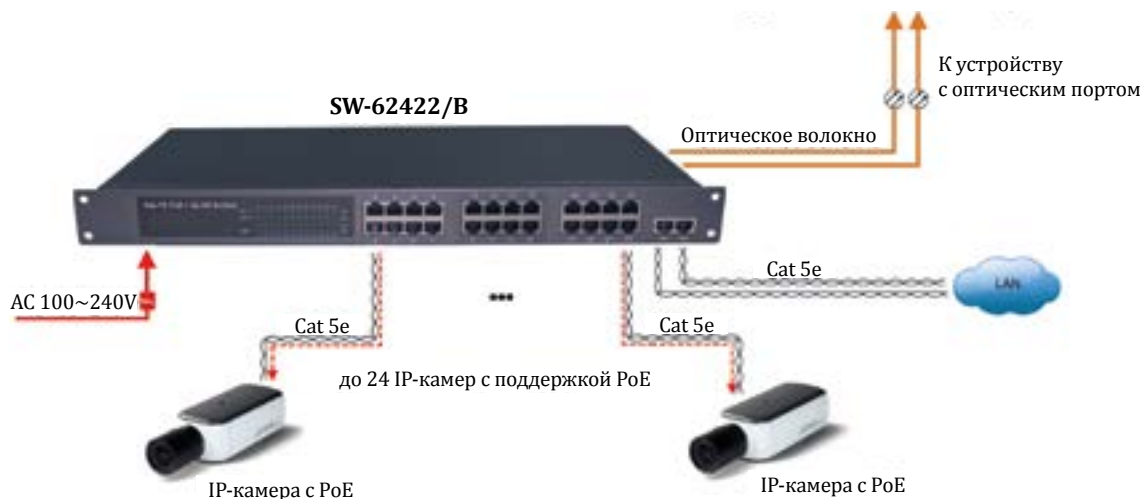

1. ETHERNET, POE

Коммутаторы с PoE

10908

SW-62422/B(400W)

24 **FE+HiPoE** 2 **Combo (RJ45+SFP)**



PoE коммутатор Fast Ethernet на 26 портов

- Порты: 24 x FE (10/100 Base-T) с поддержкой PoE (IEEE 802.3af/at), 2 x GE Combo Uplink (RJ45 + SFP)
- Соответствует стандартам PoE: IEEE 802.3af/at
- Автоматическое определение PoE устройств
- Мощность PoE на порт: до 30W
- Суммарная мощность PoE: до 400W
- Питание: AC100-240V
- Рабочая температура: 0...+50°C
- Размеры (ШxГxВ, мм): 440 x 220 x 44

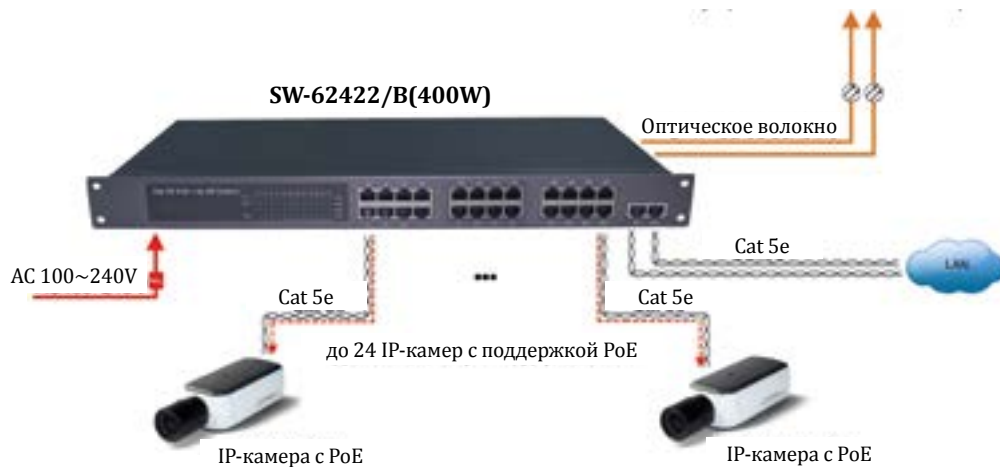

10909

SW-62422/MB(500W)

24 **FE+HiPoE** 2 **Combo (RJ45+SFP)** **WEB**



Управляемый PoE коммутатор Fast Ethernet на 26 портов

- Порты: 24 x FE (10/100 Base-T) с поддержкой PoE (IEEE 802.3af/at), 2 x GE (10/100/1000 Base-T) Combo Uplink (RJ45 + SFP)
- Соответствует стандартам PoE IEEE 802.3af/at
- Автоматическое определение PoE устройств
- Мощность PoE на порт - до 30W
- Суммарная мощность PoE до 500W
- Питание: AC100-240V (520W)
- Встроенный БП
- Рабочая температура: 0...+50°C.
- Размеры (ШxГxВ, мм): 440x331x44

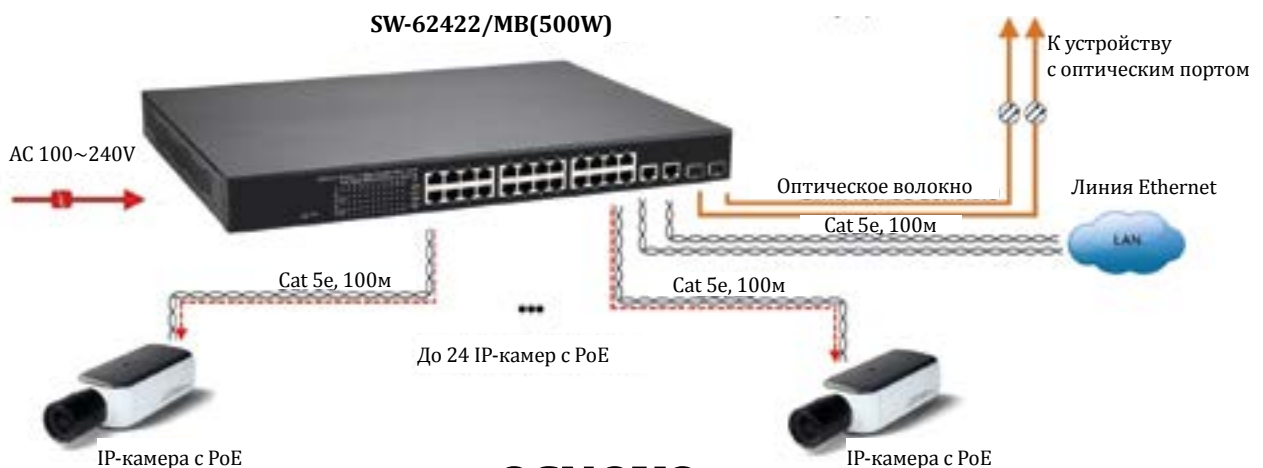

1. ETHERNET, POE

Коммутаторы с PoE

10910

SW-82044/MB

20 **GE+HiPoE** 4 **Combo (RJ45+SFP)** **WEB**



Управляемый PoE коммутатор Gigabit Ethernet на 24 порта

- Порты: 20 x GE (10/100/1000 Base-T) с поддержкой PoE (IEEE 802.3af/at), 4 x GE (10/100/1000 Base-T) Combo Uplink (RJ45 + SFP) с поддержкой PoE (IEEE 802.3af/at)
- Соответствует стандартам PoE: IEEE 802.3af/at
- Автоматическое определение PoE устройств
- Мощность PoE на порт: до 30W
- Суммарная мощность PoE: до 500W
- Питание: AC100-240V (526W)
- Встроенный БП
- Рабочая температура: 0...+50°C
- Размеры (ШxГxВ, мм): 440x331x44



1. ETHERNET, PoE

Коммутаторы с измерением PoE

Модель	SW-8080/THE	SW-60822/TB	SW-8160/TB	SW-61622/TB
Артикул	11011	11012	11013	11014
Общее кол-во портов	8	10	16	18
Кол-во портов FE+PoE	-	8	-	16
Кол-во портов FE	-	-	-	-
Кол-во портов GE+PoE	8	-	16	-
Кол-во портов GE (не Combo порты)	-	-	-	-
Кол-во портов Combo GE (RJ45+SFP)	-	2	-	2
Кол-во портов SFP (не Combo порты)	-	-	-	-
Мощность PoE на один порт (макс.)	60 Вт	32 Вт	32 Вт	32 Вт
Суммарная мощность PoE всех портов (макс.)	180 Вт	180 Вт	300 Вт	240 Вт
Стандарты PoE	<ul style="list-style-type: none"> • IEEE 802.3af • IEEE 802.3at 	<ul style="list-style-type: none"> • IEEE 802.3af • IEEE 802.3at 	<ul style="list-style-type: none"> • IEEE 802.3af • IEEE 802.3at 	<ul style="list-style-type: none"> • IEEE 802.3af • IEEE 802.3at
Метод подачи PoE	Метод А 1/2(+), 3/6(-) Метод В 4/5(+), 7/8(-)	Метод А 1/2(+), 3/6(-)	Метод А 1/2(+), 3/6(-)	Метод А 1/2(+), 3/6(-)
Топология подключения	Звезда; Каскад	Звезда; Каскад	Звезда; Каскад	Звезда; Каскад
Буфер пакетов	2Mbit	2.75Mbit	2Mbit	2.75Mbit
Таблицы MAC-адресов	8K	4K	8K	4K
“Пропускная способность коммутационной матрицы (Switching fabric)”	16 Гбит/с	5.6 Гбит/с	32 Гбит/с	7.2 Гбит/с
Скорость обслуживания пакетов (Forwarding rate)	11.90Mpps	4.16Mpps	23.80Mpps	5.33Mpps
Поддержка jumbo frame	9KB	-	9KB	-
Стандарты и протоколы	<ul style="list-style-type: none"> • IEEE 802.3 10Base-T Ethernet • IEEE 802.3u 100Base-TX Fast Ethernet • IEEE802.3ab 1000Base-T Gigabit Ethernet • IEEE 802.3x • IEEE 802.3az • IEEE 802.3af Power over Ethernet • IEEE 802.3at Power over Ethernet 	<ul style="list-style-type: none"> • IEEE 802.3 10Base-T Ethernet • IEEE 802.3u 100Base-TX Fast Ethernet • IEEE802.3ab 1000Base-T Gigabit Ethernet • IEEE802.3z • IEEE 802.3x • IEEE 802.1q • IEEE 802.3af Power over Ethernet • IEEE 802.3at Power over Ethernet 	<ul style="list-style-type: none"> • IEEE 802.3 10Base-T Ethernet • IEEE 802.3u 100Base-TX Fast Ethernet • IEEE802.3ab 1000Base-T Gigabit Ethernet • IEEE 802.3x • IEEE 802.3az • IEEE 802.3af Power over Ethernet • IEEE 802.3at Power over Ethernet 	<ul style="list-style-type: none"> • IEEE 802.3 10Base-T Ethernet • IEEE 802.3u 100Base-TX Fast Ethernet • IEEE802.3ab 1000Base-T Gigabit Ethernet • IEEE802.3z • IEEE 802.3x • IEEE 802.3af Power over Ethernet • IEEE 802.3at Power over Ethernet
Функции уровня 2	-	VLAN Function: the toggle switch control VLAN function VLAN is ON: port 1 ~ 8 can communicate with port 9/10 , port 1 ~ 8 no direct communication VLAN is OFF: can direct communication between 1-8 ports	-	-
Индикаторы	<ul style="list-style-type: none"> • Power (на устройство) • Link/Activity (на порт) • PoE: Status/Activity (на порт) • TFT Дисплей 	<ul style="list-style-type: none"> • Power (на устройство) • Link/Activity (на порт) • PoE: Status/Activity (на порт) • TFT Дисплей 	<ul style="list-style-type: none"> • Power (на устройство) • Link/Activity (на порт) • PoE: Status/Activity (на порт) • TFT Дисплей 	<ul style="list-style-type: none"> • Power (на устройство) • Link/Activity (на порт) • PoE: Status/Activity (на порт) • TFT Дисплей
Питание	AC 100-240V	AC 100-240V	AC 100-240V	AC 100-240V
Энергопотребление (без нагрузки PoE)	20	20	30	20
Размеры (ШxГxВ) (мм)	280 x179x44.5	280 x 179 x 44.5	280 x 179 x 44.5	440 x 232 x 45 мм.
Рабочая температура	0...+50°C	0...+50°C	0...+50°C	0...+50°C
Размеры (ШxГxВ) (мм)	280 x179x44.5	280 x 179 x 44.5	280 x 179 x 44.5	440 x 232 x 45

1. ETHERNET, PoE

Коммутаторы с измерением PoE

Модель	SW-61622/TB(330W)	SW-8162/TB	SW-62422/TB	SW-8242/TB
Артикул	11015	11016	11017	11018
Общее кол-во портов	18	18	26	26
Кол-во портов FE+PoE	16	-	24	-
Кол-во портов FE	-	-	-	-
Кол-во портов GE+PoE	-	18	-	24
Кол-во портов GE (не Combo порты)	-	-	-	-
Кол-во портов Combo GE (RJ45+SFP)	2	-	2	-
Кол-во портов SFP (не Combo порты)	-	2	-	2
Мощность PoE на один порт (макс.)	32 Вт	32 Вт	32 Вт	32W
Суммарная мощность PoE всех портов (макс.)	300 Вт	300 Вт	300 Вт	300W
Стандарты PoE	<ul style="list-style-type: none"> • IEEE 802.3af • IEEE 802.3at 	<ul style="list-style-type: none"> • IEEE 802.3af • IEEE 802.3at 	<ul style="list-style-type: none"> • IEEE 802.3af • IEEE 802.3at 	<ul style="list-style-type: none"> • IEEE 802.3af • IEEE 802.3at
Метод подачи PoE	Метод А 1/2(+), 3/6(-)	Четные порты: Метод А 1/2(+), 3/6(-) Нечетные порты: Метод Б 4/5(+), 7/8(-)	Метод А 1/2(+), 3/6(-)	Четные порты: Метод А 1/2(+), 3/6(-) Нечетные порты: Метод Б 4/5(+), 7/8(-)
Топология подключения	Звезда; Каскад	Звезда; Каскад	Звезда; Каскад	Звезда; Каскад
Буфер пакетов	2.75Mbit	4.1Mbit	2.75Mbit	4.1Mbit
Таблицы MAC-адресов	4К	8К	4К	8К
Пропускная способность коммутационной матрицы (Switching fabric)	7.2 Гбит/с	36 Гбит/с	8.8 Гбит/с	52 Гбит/с
Скорость обслуживания пакетов (Forwarding rate)	5.33Mpps	26.78Mpps	6.54Mpps	38.69Mpps
Поддержка jumbo frame	-	9KB	-	9KB
Стандарты и протоколы	<ul style="list-style-type: none"> • IEEE 802.3 10Base-T Ethernet • IEEE 802.3u 100Base-TX Fast Ethernet • IEEE802.3ab 1000Base-T Gigabit Ethernet • IEEE802.3z • IEEE 802.3x • IEEE 802.3af Power over Ethernet • IEEE 802.3at Power over Ethernet 	<ul style="list-style-type: none"> • IEEE 802.3 10Base-T Ethernet • IEEE 802.3u 100Base-TX Fast Ethernet • IEEE802.3ab 1000Base-T Gigabit Ethernet • IEEE802.3z • IEEE 802.3x • IEEE 802.3az • IEEE 802.3af Power over Ethernet • IEEE 802.3at Power over Ethernet 	<ul style="list-style-type: none"> • IEEE 802.3 10Base-T Ethernet • IEEE 802.3u 100Base-TX Fast Ethernet • IEEE802.3ab 1000Base-T Gigabit Ethernet • IEEE802.3z • IEEE 802.3x • IEEE 802.3af Power over Ethernet • IEEE 802.3at Power over Ethernet 	<ul style="list-style-type: none"> • IEEE 802.3 10Base-T Ethernet • IEEE 802.3u 100Base-TX Fast Ethernet • IEEE802.3ab 1000Base-T Gigabit Ethernet • IEEE802.3z • IEEE 802.3x • IEEE 802.3az • IEEE 802.3af Power over Ethernet • IEEE 802.3at Power over Ethernet
Функции уровня 2	-	-	-	-
Индикаторы	<ul style="list-style-type: none"> • Power (на устройство) • Link/Activity (на порт) • PoE: Status/Activity (на порт) • TFT Дисплей 	<ul style="list-style-type: none"> • Power (на устройство) • Link/Activity (на порт) • PoE: Status/Activity (на порт) • TFT Дисплей 	<ul style="list-style-type: none"> • Power (на устройство) • Link/Activity (на порт) • PoE: Status/Activity (на порт) • TFT Дисплей 	<ul style="list-style-type: none"> • Power (на устройство) • Link/Activity (на порт) • PoE: Status/Activity (на порт) • TFT Дисплей
Питание	AC 100-240V	AC 100-240V	AC 100-240V	AC 100-240V
Энергопотребление (без нагрузки PoE)	30	30	30	30
Размеры (ШxГxВ) (мм)	440 x 232 x 45 мм	440 x 232 x 45	440 x 232 x 45	440 x 232 x 45
Рабочая температура	0...+50°C	0...+50°C	0...+50°C	0...+50°C
Размеры (ШxГxВ) (мм)	440 x 232 x 45	440 x 232 x 45	440 x 232 x 45	440 x 232 x 45

1. ETHERNET, POE

Коммутаторы с измерением PoE

11011

SW-8080/THE

4 GE+HiPoE 4 GE SP



Коммутатор Gigabit Ethernet на 8 портов с измерением нагрузки PoE

- Порты: 4 x GE (10/100/1000 Base-T) с поддержкой PoE, 4 x GE (10/100/1000 Base-T)
- Соответствует стандартам PoE: IEEE 802.3af/at
- Встроенная грозозащита 4kV
- Автоматическое определение PoE устройств
- Мощность PoE на порт: до 60W
- Суммарная мощность PoE: до 180W
- TFT-дисплей для отображения состояния коммутатора: Суммарная мощность PoE / Суммарная мощность нагрузки/ Мощность нагрузки на порту/ Короткое замыкание/ Перегрузка/ Перегрев
- Питание: AC100-240V (200W). Встроенный БП
- Рабочая температура: 0...+50°C
- Размеры (ШxГxВ, мм): 280 x 179 x 44.5

SW-8080/THE



11012

SW-60822/TB

8 FE+HiPoE 2 Combo (RJ45+SFP) SP



Коммутатор Fast Ethernet на 10 портов с измерением нагрузки PoE

- Порты: 8 x FE (10/100 Base-T) с поддержкой PoE (IEEE 802.3af/at), 2 x GE Combo Uplink (RJ45 + SFP)
- Соответствует стандартам PoE: IEEE 802.3af/at
- Встроенная грозозащита 4kV
- Автоматическое определение PoE устройств
- Мощность PoE на порт: до 30W
- Суммарная мощность PoE: до 180W
- TFT-дисплей для отображения состояния коммутатора: Суммарная мощность PoE / Суммарная мощность нагрузки/ Мощность нагрузки на порту/ Короткое замыкание/ Перегрузка/ Перегрев
- Питание: AC100-240V (200W). Встроенный БП
- Размеры (ШxГxВ, мм): 280 x 179 x 44.5
- Рабочая температура: 0...+50°C

SW-60822/TB



1. ETHERNET, POE

Коммутаторы с измерением PoE

11013

SW-8160/TB

16 **GE+HiPoE** **SP**



Коммутатор Gigabit Ethernet на 16 портов с измерением нагрузки PoE

- Порты: 16 x GE (10/100/1000 Base-T) с поддержкой PoE
- Соответствует стандартам PoE: IEEE 802.3af/at
- Автоматическое определение PoE устройств
- Встроенная грозозащита 4kV
- Мощность PoE на порт: до 30W
- Суммарная мощность PoE: до 300W
- TFT-дисплей для отображения состояния коммутатора: Суммарная мощность PoE / Суммарная мощность нагрузки/ Мощность нагрузки на порту/ Короткое замыкание/ Перегрузка/ Перегрев
- Питание: AC100-240V (330W). Встроенный БП
- Рабочая температура: 0...+50°C
- Размеры (ШxГxВ, мм): 280 x 179 x 44.5

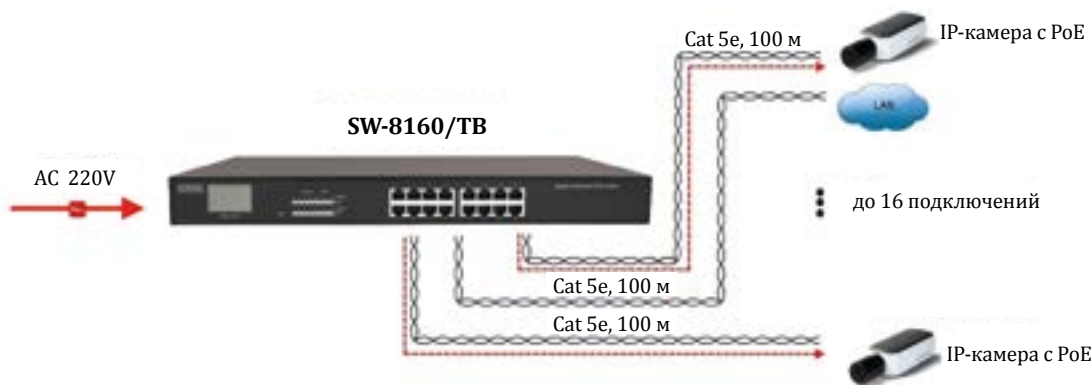

11014

SW-61622/TB

16 **FE+HiPoE** 2 **Combo (RJ45+SFP)** **SP**



Коммутатор Fast Ethernet на 18 портов с измерением нагрузки PoE

- Порты: 16 x FE (10/100 Base-T) с поддержкой PoE (IEEE 802.3af/at), 2 x GE Combo Uplink (RJ45 + SFP)
- Соответствует стандартам PoE: IEEE 802.3af/at
- Автоматическое определение PoE устройств
- Встроенная грозозащита 4kV
- Мощность PoE на порт: до 30W
- Суммарная мощность PoE: до 240W
- TFT-дисплей для отображения состояния коммутатора: Суммарная мощность PoE / Суммарная мощность нагрузки/ Мощность нагрузки на порту/ Короткое замыкание/ Перегрузка/ Перегрев
- Питание: AC100-240V (260W). Встроенный БП
- Рабочая температура: 0...+50°C
- Размеры (ШxГxВ, мм): 440 x 232 x 45

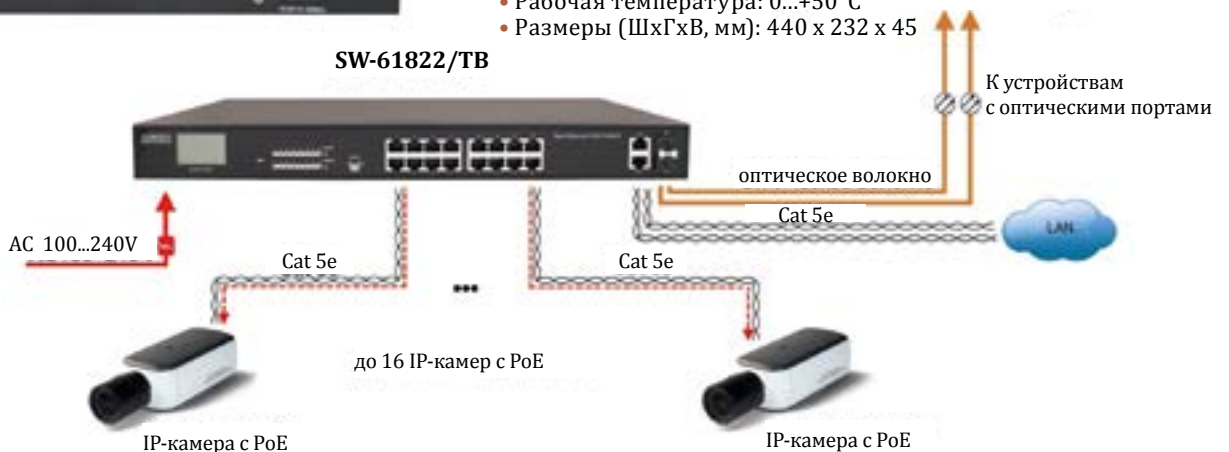

1. ETHERNET, POE

Коммутаторы с измерением PoE

11015

SW-61622/TB(330W)

16 (FE+HiPoE) 2 (Combo (RJ45+SFP)) (SP)



Коммутатор Fast Ethernet на 16 портов с измерением нагрузки PoE

- Порты: 16 x FE (10/100 Base-T) с поддержкой PoE (IEEE 802.3af/at), 2 x GE Combo Uplink (RJ45 + SFP)
- Соответствует стандартам PoE: IEEE 802.3af/at
- Автоматическое определение PoE устройств
- Встроенная грозозащита 4kV
- Мощность PoE на порт: до 30W
- Суммарная мощность PoE: до 300W
- TFT-дисплей для отображения состояния коммутатора: Суммарная мощность PoE / Суммарная мощность нагрузки / Мощность нагрузки на порту / Короткое замыкание / Перегрузка / Перегрев
- Питание: AC100-240V (330W). Встроенный БП
- Рабочая температура: 0...+50°C
- Размеры (ШхГхВ, мм): 440 x 232 x 45

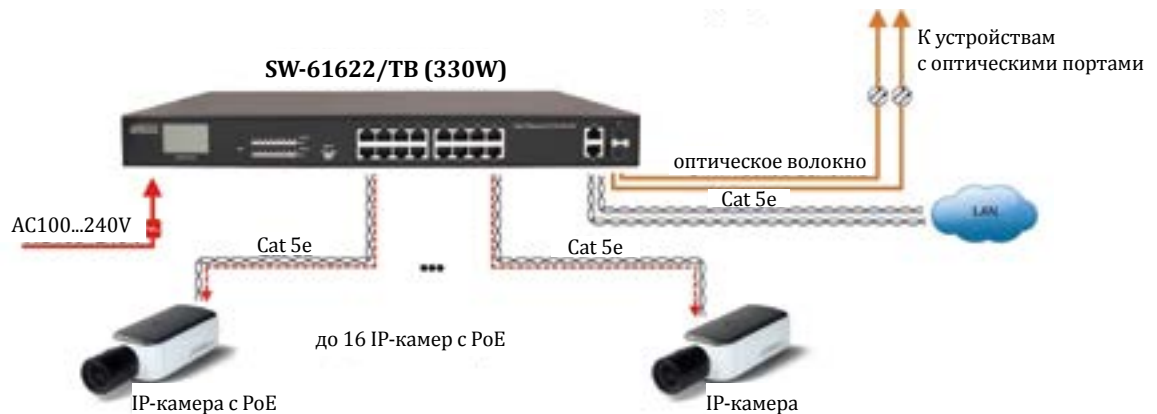

11016

SW-8162/TB

16 (GE+HiPoE) 2 (GE (SFP)) (SP)



Коммутатор Gigabit Ethernet на 16 портов с измерением нагрузки PoE

- Порты: 16 x GE (10/100/1000 Base-T) с поддержкой PoE, 2 x GE (1000 Base-X) Uplink (SFP)
- Соответствует стандартам PoE: IEEE 802.3af/at
- Автоматическое определение PoE устройств
- Встроенная грозозащита 4kV
- Мощность PoE на порт: до 30W
- Суммарная мощность PoE до 300W
- TFT-дисплей для отображения состояния коммутатора: Суммарная мощность PoE / Суммарная мощность нагрузки / Мощность нагрузки на порту / Короткое замыкание / Перегрузка / Перегрев
- Питание: AC100-240V (330W). Встроенный БП
- Рабочая температура: 0...+50°C
- Размеры (ШхГхВ, мм): 440 x 232 x 45

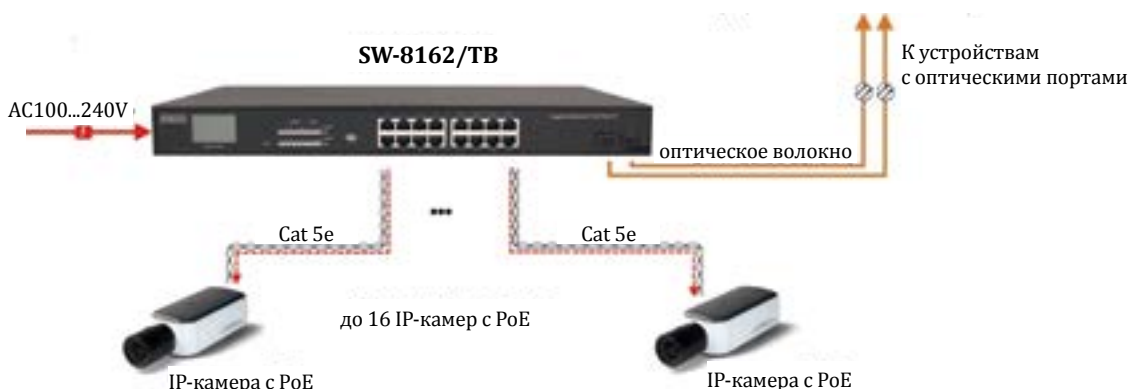

1. ETHERNET, POE

Коммутаторы с измерением PoE

11017

SW-62422/TB

24 **FE+HiPoE** 2 **Combo (RJ45+SFP)** **SP**



Коммутатор Fast Ethernet на 26 портов с измерением нагрузки PoE

- Порты: 24 x FE (10/100 Base-T) с поддержкой PoE (IEEE 802.3af/at), 2 x GE Combo Uplink (RJ45 + SFP)
- Соответствует стандартам PoE: IEEE 802.3af/at
- Автоматическое определение PoE устройств
- Встроенная грозозащита 4kV
- Мощность PoE на порт: до 30W
- Суммарная мощность PoE: до 300W
- TFT-дисплей для отображения состояния коммутатора: Суммарная мощность PoE / Суммарная мощность нагрузки / Мощность нагрузки на порту / Короткое замыкание / Перегрузка / Перегрев
- Питание: AC100-240V (330W). Встроенный БП
- Рабочая температура: 0...+50°C
- Размеры (ШxГxВ, мм): 440 x 232 x 45

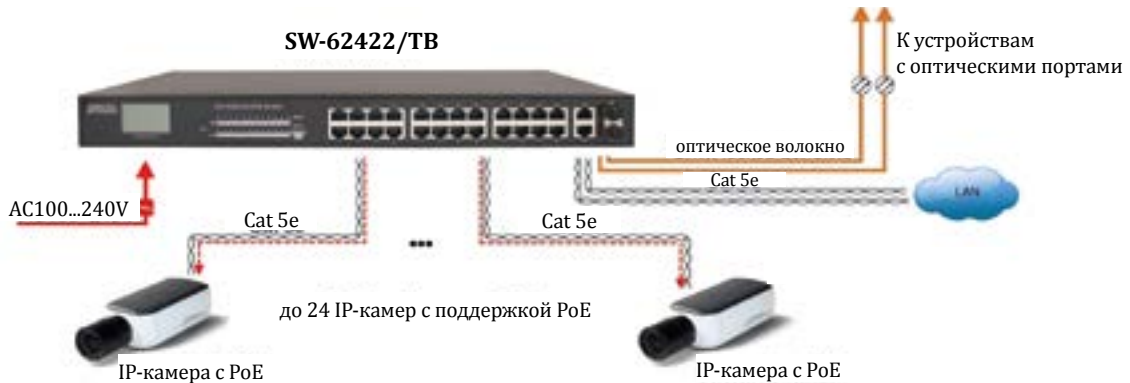

11018

SW-8242/TB

24 **GE+HiPoE** 2 **GE (SFP)** **SP**



Коммутатор Gigabit Ethernet на 26 портов с измерением нагрузки PoE

- Порты: 24 x GE (10/100/1000 Base-T) с поддержкой PoE, 2 x GE (1000 Base-X) Uplink (SFP)
- Соответствует стандартам PoE: IEEE 802.3af/at
- Автоматическое определение PoE устройств
- Встроенная грозозащита 4kV
- Мощность PoE на порт: до 30W
- Суммарная мощность PoE: до 300W
- TFT-дисплей для отображения состояния коммутатора: Суммарная мощность PoE / Суммарная мощность нагрузки / Мощность нагрузки на порту / Короткое замыкание / Перегрузка / Перегрев
- Питание: AC100-240V (330W). Встроенный БП
- Рабочая температура: 0...+50°C
- Размеры (ШxГxВ, мм): 440 x 232 x 45

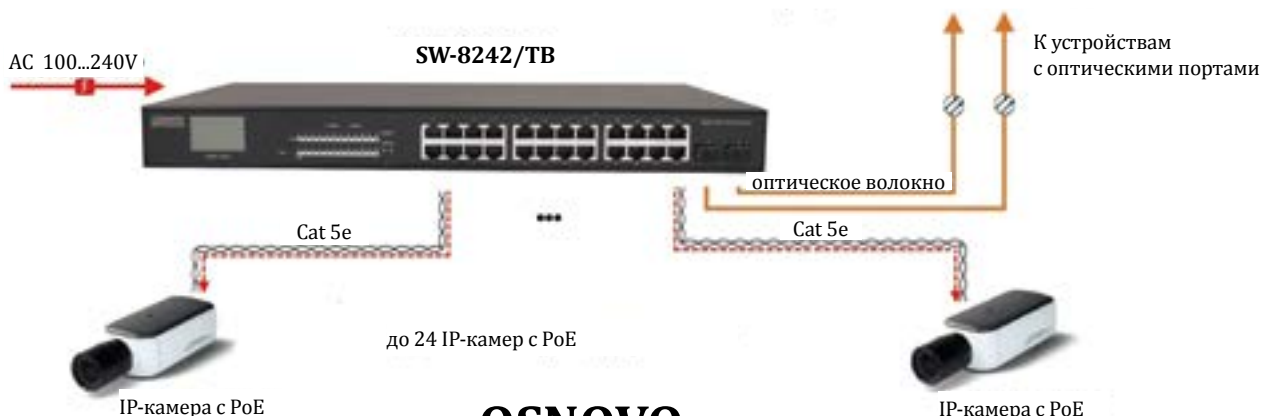

1. ETHERNET, PoE

Коммутаторы с PoE промышленные

Модель	SW-20500/IC	SW-40501/IC-P	SW-40501/IC	SW-60402/IC-P
Артикул	10890	11244	10948	10975
Общее кол-во портов	5	6	6	6
Кол-во портов FE+PoE	4	4	4	4
Кол-во портов FE	1	1	1	-
Кол-во портов GE+PoE	-	-	-	-
Кол-во портов GE (не Combo порты)	-	-	-	-
Кол-во портов Combo GE (RJ45+SFP)	-	-	-	-
Кол-во портов SFP (не Combo порты)	-	1 FE	1 FE	2 GE
Встроенные оптические порты	-	-	-	-
Мощность PoE на один порт (макс.)	30 Вт	30 Вт	30 Вт	30 Вт
Суммарная мощность PoE всех портов (макс.)	120 Вт	120 Вт	120 Вт	120 Вт
Стандарты PoE	IEEE 802.3af IEEE 802.3at	IEEE 802.3af IEEE 802.3at	IEEE 802.3af IEEE 802.3at	IEEE 802.3af IEEE 802.3at
Метод подачи PoE	Метод А 1/2(+), 3/6(-)	Метод А 1/2(+), 3/6(-)	Метод А 1/2(+), 3/6(-)	Метод А 1/2(+), 3/6(-)
Топологии подключения	звезда каскад	звезда каскад	звезда каскад	звезда каскад
Буфер пакетов	1 МБ	512 КБ	512 КБ	4 МБ
Таблицы MAC-адресов	1 К	2 К	2 К	8 К
Пропускная способность коммутационной матрицы (Switching fabric)	1 Гбит/с	1,6 Гбит/с	1,6 Гбит/с	5,2 Гбит/с
Скорость обслуживания пакетов (Forwarding rate)	100 Мбит/с - 148,800 пакетов/с 10 Мбит/с - 14,880 пакетов/с	100 Мбит/с - 148,800 пакетов/с 10 Мбит/с - 14,880 пакетов/с	100 Мбит/с - 148,800 пакетов/с 10 Мбит/с - 14,880 пакетов/с	1000 Мбит/с - 1488,00 пакетов/с 100 Мбит/с - 148,800 пакетов/с 10 Мбит/с - 14,880 пакетов/с
Поддержка jumbo frame	9 КБ	-	-	9,6 КБ
Стандарты и протоколы	IEEE 802.3 10Base-T IEEE 802.3u 100Base-TX IEEE802.3x Flow Control and Back Pressure Auto MDI/MDI-X	IEEE 802.3 10Base-T IEEE 802.3u 100Base-TX IEEE802.3x Flow Control and Back Pressure	IEEE 802.3 10Base-T IEEE 802.3u 100Base-TX IEEE802.3x Flow Control and Back Pressure	IEEE 802.3 10Base-T IEEE 802.3u 100Base-TX IEEE 802.3z 1000Base-X IEEE802.3x Flow Control and Back Pressure IEEE 802.3ab 1000Base-T IEEE 802.3az
Функции уровня 2	-	-	-	-
Качество обслуживания (QoS)	-	-	-	-
Безопасность	-	-	-	-
Управление	-	-	-	-
Индикаторы	PW1 - индикатор 1 БП PW2 - индикатор 2 БП SW- индикатор ошибки T5 - индикатор Ethernet 1 2 3 4 (LNK PoE) - индикаторы Ethernet+PoE	PWR - индикатор питания; 1-5 - индикаторы Ethernet; FX1 - индикаторы работы SFP	PWR - индикатор питания; 1-5 - индикаторы Ethernet; FX1 - индикаторы работы SFP	индикатор основного и резервного питания; индикатор ошибки; индикаторы Ethernet
Реле аварийной сигнализации	DC24V,1A(NO/NC)	-	-	DC24V,1A(H0,H3)
Питание	2 x DC 44-55V с резервированием защита от переплюсовки, защита от перегрузки по току	2 x DC 48-55V с резервированием	2 x DC 48-55V с резервированием	2 x DC 44-57V с резервированием
Энергопотребление (без нагрузки PoE)	3.76 Вт	<5 Вт	<5 Вт	6 Вт
Встроенная грозозащита	-	4 кВ	4 кВ	4кВ
Охлаждение	Конвекционное (без вентилятора)	Конвекционное (без вентилятора)	Конвекционное (без вентилятора)	Конвекционное (без вентилятора)
Класс защиты	IP30	-	IP30	IP30
Размеры (ШхГхВ) (мм)	105x43x142	140x28x115	138.5x48x118	115x30x95
Способ монтажа	на DIN-рейку, на стену	на DIN-рейку	на DIN-рейку	-
Рабочая температура	-40...+75 °С	-40...+75 °С	-40...+75 °С	-40...+70 °С
Относительная влажность	5% - 95%, без конденсата	5% - 95%, без конденсата	5% - 95%, без конденсата	5% - 95%, без конденсата
Дополнительно	При напряжении БП<DC44V, функция PoE не активна	Бескорпусной. При напряжении БП<DC48V, функция PoE не активна	При напряжении БП<DC48V, функция PoE не активна	При напряжении БП<DC44V, функция PoE не активна. Конструктивное исполнение - монтажная плата

1. ETHERNET, PoE

Коммутаторы с PoE промышленные

Модель	SW-8042/IC	SW-8052/IC	SW-80412/IC(Booster)
Артикул	10940	10808	11121
Общее кол-во портов	6	6	6
Кол-во портов FE+PoE	-	-	-
Кол-во портов FE	-	-	-
Кол-во портов GE+PoE	4	4	4
Кол-во портов GE (не Combo порты)	-	-	-
Кол-во портов Combo GE (RJ45+SFP)	-	1	1
Кол-во портов SFP (не Combo порты)	2 GE	1 GE	1 GE
Встроенные оптические порты	-	-	-
Мощность PoE на один порт (макс.)	25 Вт	30 Вт	30 Вт
Суммарная мощность PoE всех портов (макс.)	100 Вт	120 Вт	80 Вт (DC 12V); 120 Вт (DC 24/48V)
Стандарты PoE	IEEE 802.3af IEEE 802.3at	IEEE 802.3af IEEE 802.3at	IEEE 802.3af IEEE 802.3at"
Метод подачи PoE	Метод А 1/2(+), 3/6(-)	Метод А 1/2(+), 3/6(-)	Метод А 1/2(+), 3/6(-)
Топологии подключения	звезда каскад	звезда каскад	звезда каскад
Буфер пакетов	512 КБ	1 МБ	1 М
Таблицы MAC-адресов	8 К	1 К	1 К
Пропускная способность коммутационной матрицы (Switching fabric)"	12 Гбит/с	12 Гбит/с	12 Гбит/с
Скорость обслуживания пакетов (Forwarding rate)	1000 Мбит/с - 1488,00 пакетов/с 100 Мбит/с - 148,800 пакетов/с 10 Мбит/с - 14,880 пакетов/с	1000 Мбит/с - 1488,00 пакетов/с 100 Мбит/с - 148,800 пакетов/с 10 Мбит/с - 14,880 пакетов/с	1000 Мбит/с - 1488,00 пакетов/с 100 Мбит/с - 148,800 пакетов/с 10 Мбит/с - 14,880 пакетов/с
Поддержка jumbo frame	16 КБ	9 КБ	9 КБ
Стандарты и протоколы	IEEE 802.3 10Base-T IEEE 802.3u 100Base-TX IEEE 802.3ab 1000Base-T IEEE802.3x Flow Control and Back Pressure	IEEE 802.3 10Base-T IEEE 802.3u 100Base-TX IEEE 802.3ab 1000Base-T IEEE 802.3z 1000Base-X IEEE802.3x Flow Control and Back Pressure	IEEE 802.3 10Base-T IEEE 802.3u 100Base-TX IEEE 802.3z 1000Base-X IEEE802.3x Flow Control and Back Pressure IEEE 802.3ab 1000Base-T IEEE 802.3az
Функции уровня 2	-	"Множественный доступ: Carrier Sense Multiple Access with Collision Detection (CSMA/CD)"	Множественный доступ: Carrier Sense Multiple Access with Collision Detection (CSMA/CD)
Качество обслуживания (QoS)	-	-	-
Безопасность	-	-	-
Управление	-	-	-
Индикаторы	PWR - индикатор питания; 1-4 - индикаторы Ethernet; индикаторы работы SFP	ERR- индикатор ошибки PW1 PW2 - индикаторы 1 и 2 БП F6 - индикатор SFP-слота F5 - индикатор SFP-слота в combo-порте T5 LNK SPD - индикаторы Ethernet combo-порте LNK SPD - индикаторы RJ-45 с 1 по 4й P4 P3 P2 P1 - индикаторы PoE	PWR1,2 - индикатор подключения БП LNK/ACT - индикаторы Ethernet FX1, FX2 - SFP P1-P4 - PoE на портах
Реле аварийной сигнализации	-	DC24V,1A	DC24V,1A (HO)
Питание	2 x DC 48-55V с резервированием	2 x DC 12-55V с резервированием, защита от переплюсовки, защита от перегрузки по току	2 x DC 12-55V с резервированием
"Энергопотребление (без нагрузки PoE)"	<5 Вт	5,76 Вт	6 Вт
Встроенная грозозащита	4кВ	-	-
Охлаждение	Конвекционное (без вентилятора)	Конвекционное (без вентилятора)	Конвекционное (без вентилятора)
Класс защиты	IP30	IP30	IP30
Размеры (ШxГxВ) (мм)	183x48x118	142x43x105	142x43x105
Способ монтажа	на DIN-рейку	"на DIN-рейку, на стену"	на DIN-рейку
Рабочая температура	-40...+75 °C	-40...+75 °C	-40...+75 °C
Относительная влажность	5% - 95%, без конденсата	5% - 95%, без конденсата	5% - 95%, без конденсата
Дополнительно	При напряжении БП<DC48V, функция PoE не активна	При напряжении БП<DC48V, функция PoE не активна	Встроенный преобразователь напряжения 12V в 48V (Voltage Booster)

1. ETHERNET, PoE

Коммутаторы с PoE промышленные

Модель	SW-8042/IF	SW-8062/IC	SW-60602/ILC-P
Артикул	10891	11109	10976
Общее кол-во портов	6	8	8
Кол-во портов FE+PoE	-	-	6
Кол-во портов FE	-	-	-
Кол-во портов GE+PoE	4	6	-
Кол-во портов GE (не Combo порты)	-	-	-
Кол-во портов Combo GE (RJ45+SFP)	-	-	-
Кол-во портов SFP (не Combo порты)	2 GE	2 GE	2 GE
Встроенные оптические порты	-	-	-
Мощность PoE на один порт (макс.)	60 Вт	25 Вт	30 Вт
Суммарная мощность PoE всех портов (макс.)	240 Вт	150 Вт	180 Вт
Стандарты PoE	IEEE 802.3af; IEEE 802.3at	IEEE 802.3af; IEEE 802.3at	IEEE 802.3af; IEEE 802.3at
Метод подачи PoE	Метод А 1/2(+), 3/6(-)	Метод А 1/2(+), 3/6(-)	Метод А 1/2(+), 3/6(-)
Топологии подключения	звезда каскад	звезда каскад	звезда каскад
Буфер пакетов	1 МБ	512 КБ	4 МБ
Таблицы MAC-адресов	1 К	8 К	8 К
Пропускная способность коммутационной матрицы (Switching fabric)	12 Гбит/с	20 Гбит/с	5,2 Гбит/с
Скорость обслуживания пакетов (Forwarding rate)	1000 Мбит/с - 1488,00 пакетов/с 100 Мбит/с - 148,800 пакетов/с 10 Мбит/с - 14,880 пакетов/с	1000 Мбит/с - 1488,00 пакетов/с 100 Мбит/с - 148,800 пакетов/с 10 Мбит/с - 14,880 пакетов/с	1000 Мбит/с - 1488,00 пакетов/с 100 Мбит/с - 148,800 пакетов/с 10 Мбит/с - 14,880 пакетов/с
Поддержка jumbo frame	9 КБ	16 КБ	9,6 КБ
Стандарты и протоколы	IEEE 802.3 10Base-T IEEE 802.3u 100Base-TX IEEE 802.3ab 1000Base-T IEEE 802.3z 1000Base-X IEEE802.3x Flow Control and Back Pressure	IEEE 802.3 10Base-T IEEE 802.3u 100Base-TX IEEE 802.3ab 1000Base-T IEEE802.3x Flow Control and Back Pressure	IEEE 802.3 10Base-T; IEEE 802.3u 100Base-TX; IEEE 802.3z 1000Base-X; IEEE802.3x Flow Control and Back Pressure; IEEE 802.3ab 1000Base-T; IEEE 802.3az; IEEE 802.ad
Функции уровня 2	Множественный доступ: Carrier Sense Multiple Access with Collision Detection (CSMA/CD)	-	<ul style="list-style-type: none"> • IEEE 802.1Q Тегированных VLAN (32) VID = 1~4094; • IGMP Snooping V1, V2; • LACP Количество групп - 8; <ul style="list-style-type: none"> • LLDP - ; • Port state; • Flow control configuration ; • Broadcast storm control ; <ul style="list-style-type: none"> • Port mirroring ; • PoE control; • PoE status ; • Auto MDI/MDIX • IEEE 802.1p - QoS; • IEEE 802.1Q - CoS; • IP ToS precedence; • IP DSCP
Качество обслуживания (QoS)	-	-	<ul style="list-style-type: none"> • Аутентификация логин+пароль; • Защита по каждому порту(VLAN)." • Web management - управление через Web-интерфейс; • Configuration backup/restore - резервная копия настроек коммутатора; • Firmware upgrade - обновление прошивки
Безопасность	-	-	<ul style="list-style-type: none"> • Аутентификация логин+пароль; • Защита по каждому порту(VLAN)." • Web management - управление через Web-интерфейс; • Configuration backup/restore - резервная копия настроек коммутатора; • Firmware upgrade - обновление прошивки
Управление	-	-	<ul style="list-style-type: none"> • Аутентификация логин+пароль; • Защита по каждому порту(VLAN)." • Web management - управление через Web-интерфейс; • Configuration backup/restore - резервная копия настроек коммутатора; • Firmware upgrade - обновление прошивки
Индикаторы	ERR- индикатор ошибки PW1 PW2 - индикаторы 1 и 2 БП F6 - индикатор 1 SFP-слота F5 - индикатор 2 SFP-слота LNK SPD - индикаторы RJ-45 с 1 по 4й P4 P3 P2 P1 - индикаторы PoE	PWR - индикатор питания; 1-8 - индикаторы Ethernet; индикаторы работы SFP	индикатор основного и резервного питания; индикатор ошибки; индикаторы Ethernet
Реле аварийной сигнализации	DC24V,1A	-	DC24V,1A(НО, НЗ)
Питание	2 x DC 44-56V с резервированием, защита от переплюсовки, защита от перегрузки по току	2 x DC 48-55V с резервированием	2 x DC 44-57V с резервированием
Энергопотребление (без нагрузки PoE)	5,76 Вт	<5 Вт	6 Вт
Встроенная грозозащита	-	4кВ	4кВ
Охлаждение	Конвекционное (без вентилятора)	Конвекционное (без вентилятора)	Конвекционное (без вентилятора)
Класс защиты	IP30	IP30	IP31
Размеры (ШxГxВ) (мм)	142x43x105	183x48x118	115x30x95
Способ монтажа	на DIN-рейку, на стену	на DIN-рейку	-
Рабочая температура	-40...+75 °C	-40...+75 °C	-40...+70 °C
Относительная влажность	5% - 95%, без конденсата	5% - 95%, без конденсата	5% - 95%, без конденсата
Дополнительно	Поддержка Ultra PoE (60Вт на порт) доступна при напряжении БП=DC56V	При напряжении БП<DC48V, функция PoE не активна	При напряжении БП<DC44V, функция PoE не активна. Конструктивно выполнен в виде печатной платы.

1. ETHERNET, PoE

Коммутаторы с PoE промышленные

Модель	SW-60602/ILC	SW-60802/IC	SW-8082/IC
Артикул	11144	11058	10939
Общее кол-во портов	8	10	10
Кол-во портов FE+PoE	6	8	-
Кол-во портов FE	-	-	-
Кол-во портов GE+PoE	-	-	8
Кол-во портов GE (не Combo порты)	-	-	-
Кол-во портов Combo GE (RJ45+SFP)	-	-	-
Кол-во портов SFP (не Combo порты)	2 GE	2 GE	2 GE
Встроенные оптические порты	-	-	-
Мощность PoE на один порт (макс.)	30 Вт	25 Вт	25 Вт
Суммарная мощность PoE всех портов (макс.)	180 Вт	200 Вт	200 Вт
Стандарты PoE	IEEE 802.3af; IEEE 802.3at	IEEE 802.3af; IEEE 802.3at	IEEE 802.3af; IEEE 802.3at
Метод подачи PoE	Метод А 1/2(+), 3/6(-)	Метод А 1/2(+), 3/6(-)	Метод А 1/2(+), 3/6(-)
Топологии подключения	звезда каскад	звезда каскад	звезда каскад
Буфер пакетов	4 МБ	512 КБ	512 КБ
Таблицы MAC-адресов	8 К	8 К	8 К
Пропускная способность коммутационной матрицы (Switching fabric)	5,2 Гбит/с	20 Гбит/с	20 Гбит/с
Скорость обслуживания пакетов (Forwarding rate)	1000 Мбит/с - 1488,00 пакетов/с 100 Мбит/с - 148,800 пакетов/с 10 Мбит/с - 14,880 пакетов/с	1000 Мбит/с - 1488,00 пакетов/с 100 Мбит/с - 148,800 пакетов/с 10 Мбит/с - 14,880 пакетов/с	1000 Мбит/с - 1488,00 пакетов/с 100 Мбит/с - 148,800 пакетов/с 10 Мбит/с - 14,880 пакетов/с
Поддержка jumbo frame	9,6 КБ	16 КБ	16 КБ
Стандарты и протоколы	IEEE 802.3 10Base-T; IEEE 802.3u 100Base-TX; IEEE 802.3z 1000Base-X t; IEEE802.3x Flow Control and Back Pressure; IEEE 802.3ab 1000Base-T; IEEE 802.3az; IEEE 802.ad	IEEE 802.3 10Base-T; IEEE 802.3u 100Base-TX; IEEE 802.3ab 1000Base-T; IEEE802.3x Flow Control and Back Pressure	IEEE 802.3 10Base-T; IEEE 802.3u 100Base-TX; IEEE 802.3ab 1000Base-T; IEEE802.3x Flow Control and Back Pressure
Функции уровня 2	<ul style="list-style-type: none"> • IEEE 802.1Q Тегированных VLAN (32) VID = 1~4094; • IGMP Snooping V1, V2; • LACP Количество групп - 8; <ul style="list-style-type: none"> • LLDP - ; • Port state; • Flow control configuration ; • Broadcast storm control ; • Port mirroring ; • PoE control; • PoE status ; • Auto MDI/MDIX 	-	-
Качество обслуживания (QoS)	<ul style="list-style-type: none"> • IEEE 802.1p - QoS; • IEEE 802.1Q - CoS; • IP ToS precedence; • IP DSCP 	-	-
Безопасность	<ul style="list-style-type: none"> • Аутентификация логин+пароль; • Защита по каждому порту(VLAN) 	-	-
Управление	<ul style="list-style-type: none"> • Web management - управление через Web-интерфейс; • Configuration backup/restore - резервная копия настроек коммутатора; • Firmware upgrade - обновление прошивки 	-	-
Индикаторы	индикатор основного и резервного питания; индикатор ошибки; индикаторы Ethernet	PWR - индикатор питания; 1-8 - индикаторы Ethernet; Fx1, Fx2 - индикаторы работы SFP	PWR - индикатор питания; 1-8 - индикаторы Ethernet; Fx1, Fx2 - индикаторы работы SFP
Реле аварийной сигнализации	DC24V,1A(НО, НЗ)	-	-
Питание	2 x DC 44-57V с резервированием	2 x DC 48-55V с резервированием	2 x DC 48-55V с резервированием
Энергопотребление (без нагрузки PoE)	6 Вт	<5 Вт	<5 Вт
Встроенная грозозащита	4кВ	4кВ	4кВ
Охлаждение	Конвекционное (без вентилятора)	Конвекционное (без вентилятора)	Конвекционное (без вентилятора)
Класс защиты	IP31	IP30	IP30
Размеры (ШxГxВ) (мм)	120x55x118	183x48x118	183x48x118
Способ монтажа	-	на DIN-рейку	на DIN-рейку
Рабочая температура	-40...+70 °C	-40...+75 °C	-40...+75 °C
Относительная влажность	5% - 95%, без конденсата	5% - 95%, без конденсата	5% - 95%, без конденсата
Дополнительно	При напряжении БП<DC44V, функция PoE не активна	При напряжении БП<DC48V, функция PoE не активна	При напряжении БП<DC48V, функция PoE не активна

1. ETHERNET, PoE

Коммутаторы с PoE промышленные

Модель	SW-8091/IC	SW-60822/ILC	SW-80822/ILC
Артикул	10936	11284	11285
Общее кол-во портов	10	10	10
Кол-во портов FE+PoE	-	8	-
Кол-во портов FE	-	-	-
Кол-во портов GE+PoE	8	-	8
Кол-во портов GE (не Combo порты)	1	-	-
Кол-во портов Combo GE (RJ45+SFP)	-	2 GE	2 GE
Кол-во портов SFP (не Combo порты)	1 GE	-	-
Встроенные оптические порты	-	-	-
Мощность PoE на один порт (макс.)	25 Вт	30 Вт	30 Вт
Суммарная мощность PoE всех портов (макс.)	200 Вт	240 Вт	240 Вт
Стандарты PoE	IEEE 802.3af; IEEE 802.3at	IEEE 802.3af; IEEE 802.3at	IEEE 802.3af; IEEE 802.3at
Метод подачи PoE	Метод А 1/2(+), 3/6(-)	Метод А 1/2(+), 3/6(-)	Метод А 1/2(+), 3/6(-)
Топологии подключения	звезда каскад	звезда каскад	звезда каскад
Буфер пакетов	512 КБ	4 МБ	4 МБ
Таблицы MAC-адресов	8 К	8 К	8 К
Пропускная способность коммутационной матрицы (Switching fabric)	20 Гбит/с	5,6 Гбит/с	20 Гбит/с
Скорость обслуживания пакетов (Forwarding rate)	1000 Мбит/с - 1488,00 пакетов/с 100 Мбит/с - 148,800 пакетов/с 10 Мбит/с - 14,880 пакетов/с	100 Мбит/с - 148,800 пакетов/с 10 Мбит/с - 14,880 пакетов/с	1000 Мбит/с - 1488,00 пакетов/с 100 Мбит/с - 148,800 пакетов/с 10 Мбит/с - 14,880 пакетов/с
Поддержка jumbo frame	16 КБ	9,6 КБ (только на медном порте Combo-порта)	9,6 КБ
Стандарты и протоколы	IEEE 802.3 10Base-T IEEE 802.3u 100Base-TX IEEE 802.3ab 1000Base-T IEEE802.3x Flow Control and Back Pressure	IEEE 802.3 10Base-T; IEEE 802.3u 100Base-TX; IEEE 802.3ab 1000Base-T; IEEE 802.3z 1000Base-X; IEEE 802.3x Flow Control & Back Pressure; IEEE 802.3 af/at Power over Ethernet; IEEE 802.3az Energy Efficient Ethernet (EEE); IEEE 1588 Precision Time Protocol (PTP); IEEE G.8032 Ethernet Ring Protection; IEEE 802.1D-2004 for Spanning Tree Protocol; IEEE 802.1w for Rapid STP; IEEE 802.1p for Class of Service; IEEE 802.1X for Authentication; IEEE 802.1Q for VLAN Tagging; Протоколы: CSMA/CD, IGMP v1/v2, SNMP v1/v2c/v3, TFTP, SMTP, RARP, RMON, Syslog, HTTP, Telnet, LLDP, HTTPS, SSH	IEEE 802.3 10Base-T; IEEE 802.3u 100Base-TX; IEEE 802.3ab 1000Base-T; IEEE 802.3z 1000Base-X; IEEE 802.3x Flow Control & Back Pressure; IEEE 802.3 af/at Power over Ethernet; IEEE 802.3az Energy Efficient Ethernet (EEE); IEEE 1588 Precision Time Protocol (PTP); IEEE G.8032 Ethernet Ring Protection; IEEE 802.1D-2004 for Spanning Tree Protocol; IEEE 802.1w for Rapid STP; IEEE 802.1p for Class of Service; IEEE 802.1X for Authentication; IEEE 802.1Q for VLAN Tagging; Протоколы: CSMA/CD, IGMP v1/v2, SNMP v1/v2c/v3, TFTP, SMTP, RARP, RMON, Syslog, HTTP, Telnet, LLDP, HTTPS, SSH
Функции уровня 2	-	802.1Q VLAN and 802.1ad Q-in-Q provider bridge; IGMP/MLD Snooping; IGMP/MLD query; DHCP Client/Server/Relay with Option 82; Internet Protocol Version 6 (IPv6); Port Status, Statistics, Monitoring, Security, and Rate Limiting, SFP DDM; Loop Detection, *PD Alive, Port Mirroring, uPnP, Modbus/TCP	802.1Q VLAN and 802.1ad Q-in-Q provider bridge; IGMP/MLD Snooping; IGMP/MLD query; DHCP Client/Server/Relay with Option 82; Internet Protocol Version 6 (IPv6); Port Status, Statistics, Monitoring, Security, and Rate Limiting, SFP DDM; Loop Detection, *PD Alive, Port Mirroring, uPnP, Modbus/TCP
Качество обслуживания (QoS)	-	CoS; ToS; Diffserv mapping; SPQ/WRR queuing	CoS; ToS; Diffserv mapping; SPQ/WRR queuing
Безопасность	-	User Name / Password Protection; User Privilege: up to 15 levels; IEEE 802.1x: Port-based Access Control; IP Source Guard; MAC Based Authentication; Web-based Authentication; HTTPS; SSHv2; RADIUS: Authentication/ Accounting; TACACS+: Authentication; ACL (Access control list)	User Name / Password Protection; User Privilege: up to 15 levels; IEEE 802.1x: Port-based Access Control; IP Source Guard; MAC Based Authentication; Web-based Authentication; HTTPS; SSHv2; RADIUS: Authentication/ Accounting; TACACS+: Authentication; ACL (Access control list)
Управление	-	Web Telnet, Console, Cisco-like CLI, F/W upgrade	Web Telnet, Console, Cisco-like CLI, F/W upgrade
Индикаторы	PWR - индикатор питания; 1-8 - индикаторы Ethernet; Fx1, Fx2 - индикаторы работы SFP	индикатор основного и резервного питания; индикатор ошибки; индикаторы Ethernet	индикатор основного и резервного питания; индикатор ошибки; индикаторы Ethernet
Реле аварийной сигнализации	-	DC24V,1A(HO, H3)	DC24V,1A(HO, H3)
Питание	2 x DC 48-55V с резервированием	2 x DC 45-57V с резервированием	2 x DC 45-57V с резервированием
Энергопотребление (без нагрузки PoE)	<5 Вт	12 Вт	15 Вт
Встроенная грозозащита	4кВ	6кВ	6кВ
Охлаждение	Конвекционное (без вентилятора)	Конвекционное (без вентилятора)	Конвекционное (без вентилятора)
Класс защиты	IP30	IP30	IP30
Размеры (ШxГxВ) (мм)	183x48x118	175x75x125	175x75x125
Способ монтажа	на DIN-рейку	на DIN-рейку	на DIN-рейку
Рабочая температура	-40...+75 °C	-40...+70 °C	-40...+70 °C
Относительная влажность	5% - 95%, без конденсата	5% - 95%, без конденсата	5% - 95%, без конденсата
Дополнительно	При напряжении БП<DC48V, функция PoE не активна	DIP - переключатели для вкл/откл тревоги	DIP - переключатели для вкл/откл тревоги

3. Ethernet, PoE

Коммутаторы с PoE промышленные

10890

SW-20500/IC

4 FE+HiPoE 1 FE -40

Промышленный PoE коммутатор Fast Ethernet на 5 портов



- Порты: 4 x FE (10/100Base-T) с PoE + 1 x FE (10/100Base-T)
- Вход для резервного питания и тревожный выход
- Соответствует стандартам PoE IEEE 802.3af/at
- Автоматическое определение PoE устройств
- Мощность PoE на порт - до 30W
- Суммарная мощность PoE до 120W
- Питание DC44-55V(124W). БП в комплект НЕ входит
- Монтаж на DIN-рейку
- Рабочая температура: -40...+75°C
- Размеры (ШxГxВ, мм): 142x43x105

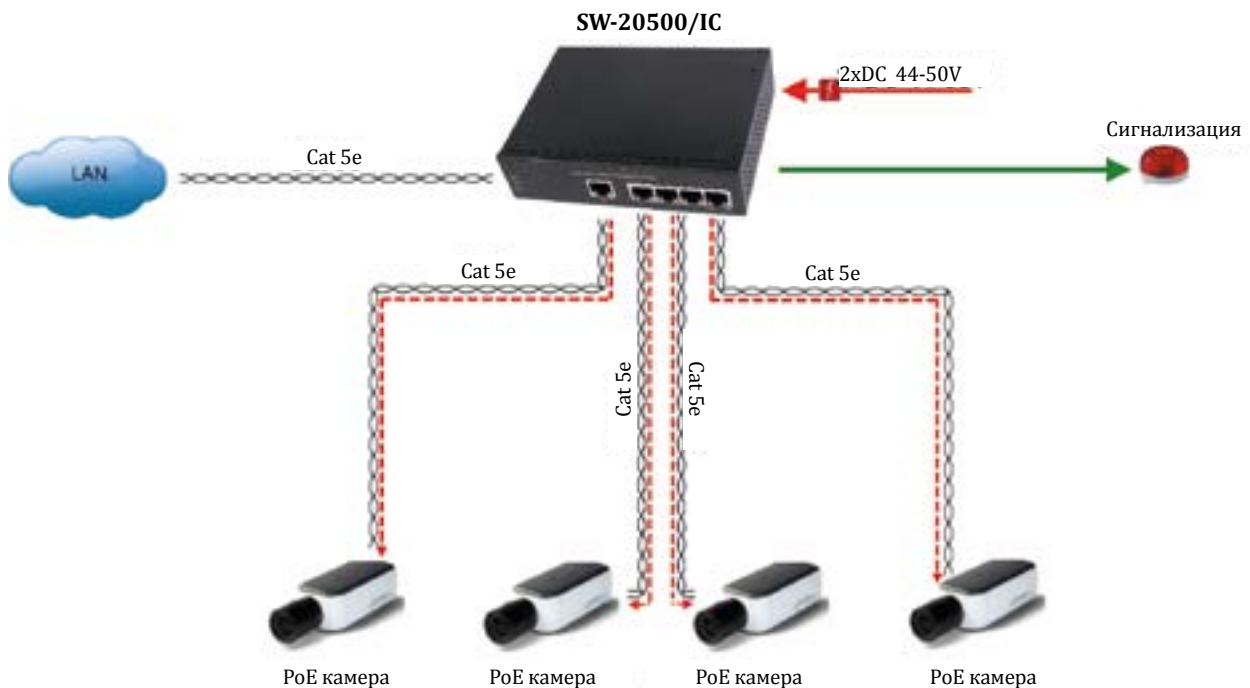

1. ETHERNET, POE

Коммутаторы с PoE промышленные

11244

SW-40501/IC-P

4 (FE+HiPoE) 1 (FE) 1 (100SFP) (SP) (-40)

Бескорпусной промышленный PoE коммутатор Fast Ethernet на 6 портов



- Порты: 4 x FE (10/100Base-T) с PoE (до 30W) + 1 x FE (10/100Base-T) + 1 x FE SFP (100Base-X)
- Вход для резервного питания
- Встроенная грозозащита
- Соответствует стандартам PoE IEEE 802.3af/at
- Автоматическое определение PoE устройств
- Суммарная мощность PoE до 120W
- Питание DC48-55V(125W)
- БП в комплект НЕ входит
- Рабочая температура: -40...+85°C
- Размеры (ШxВxГ): 140x28x115мм

SW-40501/IC-P

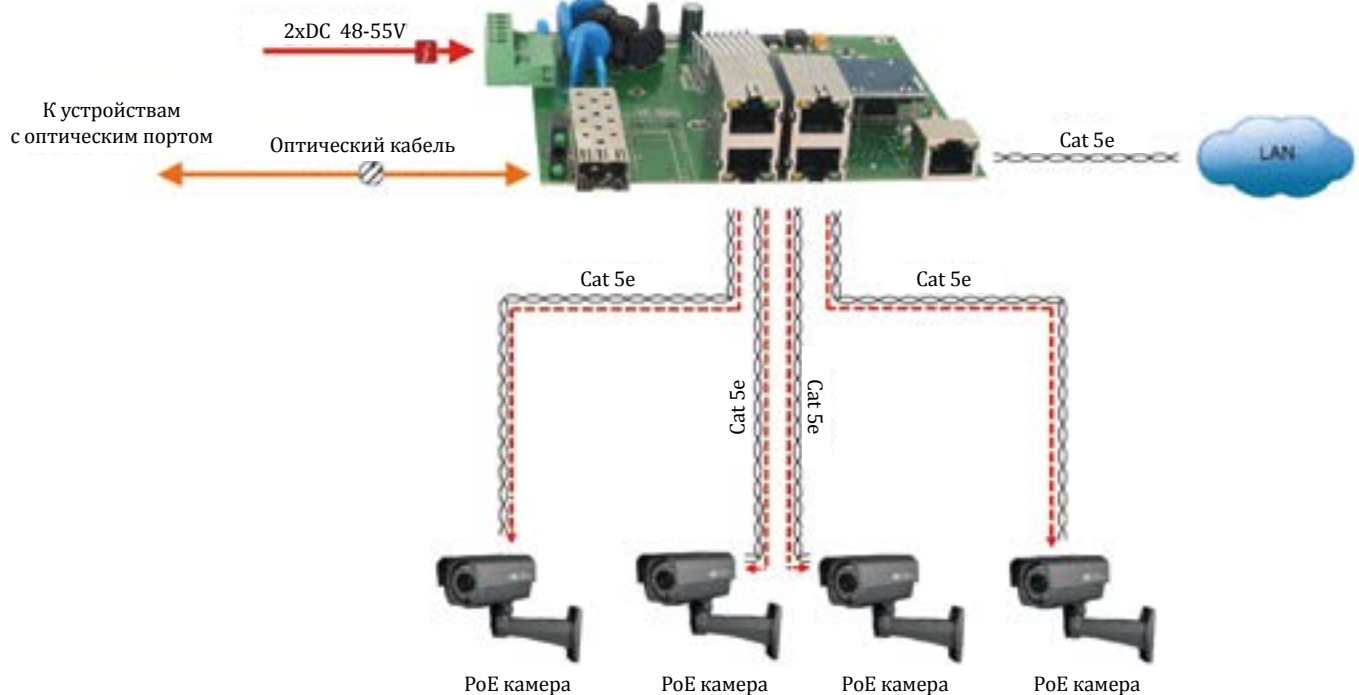

1. ETHERNET, POE

Коммутаторы с PoE промышленные

10948

SW-40501/IC

4 **FE+HiPoE** 1 **FE**
100SFP **SP** **-40**

Промышленный PoE коммутатор Fast Ethernet на 5 портов

- Порты: 4 x FE (10/100Base-T) с PoE + 1 x FE (10/100Base-T) + 1 x FE SFP(100BASE-X)
- Вход для резервного питания и тревожный выход
- Соответствует стандартам PoE IEEE 802.3af/at
- Автоматическое определение PoE устройств
- Встроенная грозозащита
- Мощность PoE на порт - до 30W
- Суммарная мощность PoE до 120W
- Питание DC44-55V(124W). БП в комплект НЕ входит
- Монтаж на DIN-рейку
- Рабочая температура: -40...+75°C
- Размеры (ШxГxВ, мм): 140x48x118



1. ETHERNET, POE

Коммутаторы с PoE промышленные

10975

SW-60402/IC-P

4 FE+HiPoE 2 1000SFP SP -40

Бескорпусной промышленный PoE коммутатор на 6 портов

- Порты: 4 x FE (10/100Base-T) с PoE (до 30W) + 2 x GE SFP (1000Base-X)
- Вход для резервного питания и тревожный выход
- Встроенная грозозащита
- Соответствует стандартам PoE IEEE 802.3af/at
- Питание DC 44V-57V
- БП в комплект не входит
- Рабочая температура -40...+70°C
- Размеры (ШxВxГ): 115x30x95мм

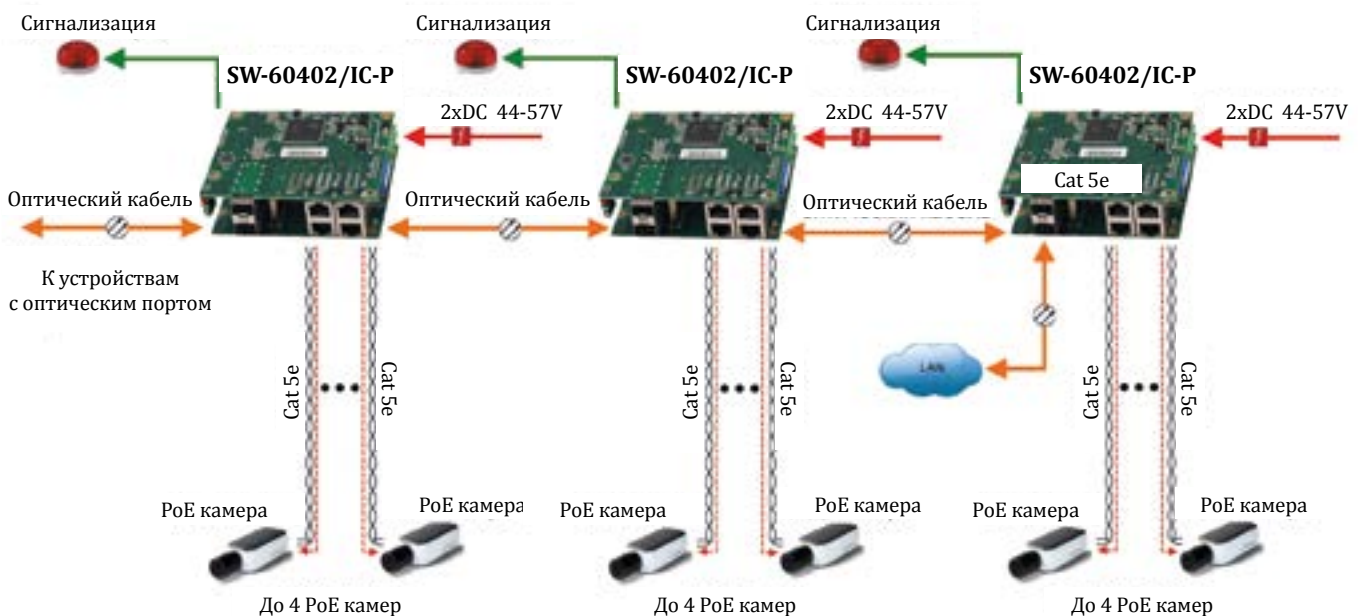

1. ETHERNET, POE

Коммутаторы с PoE промышленные

10940

SW-8042/IC

Промышленный PoE коммутатор Gigabit Ethernet на 6 портов

4 GE+HiPoe 2 1000SFP SP -40

- Порты: 4 x GE (10/100/1000Base-T) с PoE + 2 x GE SFP (1000Base-X)
- Вход для резервного питания
- Встроенная грозозащита
- Соответствует стандартам PoE IEEE 802.3af/at
- Автоматическое определение PoE устройств
- Мощность PoE на порт - до 25W
- Суммарная мощность PoE до 100W
- Питание DC48-53V(105W). БП в комплект НЕ входит
- Монтаж на DIN-рейку
- Рабочая температура: -40...+85°C
- Размеры (ШхГхВ, мм): 183x118x48



1. ETHERNET, POE

Коммутаторы с PoE промышленные

10808

SW-8052/IC

4 **GE+HiPoe** 1 **1000SFP**
1 **Combo (RJ45+SFP)** **-40**

Промышленный PoE коммутатор Gigabit Ethernet на 6 портов

- Порты: 4 x GE (10/100/1000Base-T) с PoE + 1 x GE SFP (1000Base-X) + 1xCombo (RJ45+SFP)
- Вход для резервного питания и тревожный выход
- Соответствует стандартам PoE IEEE 802.3af/at
- Автоматическое определение PoE устройств
- Мощность PoE на порт - до 25W
- Суммарная мощность PoE до 100W
- Питание DC48-53V(105W). БП в комплект НЕ входит
- Монтаж на DIN-рейку
- Рабочая температура: -40...+85°C
- Размеры (ШxГxВ, мм): 183x118x48



1. ETHERNET, POE

Коммутаторы с PoE промышленные

11121

SW-80412/IC(Booster)

4 GE+HiPoE 1 1000SFP

1 GE Combo (RJ45+SFP) -40

Промышленный 6-и портовый PoE коммутатор Gigabit Ethernet с питанием от 12V (встроенный преобразователь напряжения питания с 12 до 48V)

- Порты: 4 x GE (10/100/1000Base-T) с PoE (до 30W) + 1 x GE SFP (1000Base-X) + 1 x GE Combo (RJ45 10/100/1000Base-T+ SFP 1000Base-X)
- Вход для резервного питания и тревожный выход
- Соответствует стандартам PoE IEEE 802.3af/at
- Автоматическое определение PoE устройств
- Суммарная мощность PoE до 120W (при питании DC24-48V, 80W при питании 12V).
- Питание DC12-55V(126W)
- БП в комплект НЕ входит.
- Монтаж на DIN-рейку
- Рабочая температура: -40...+75°C
- Размеры (ШxВxГ): 43x142x105мм

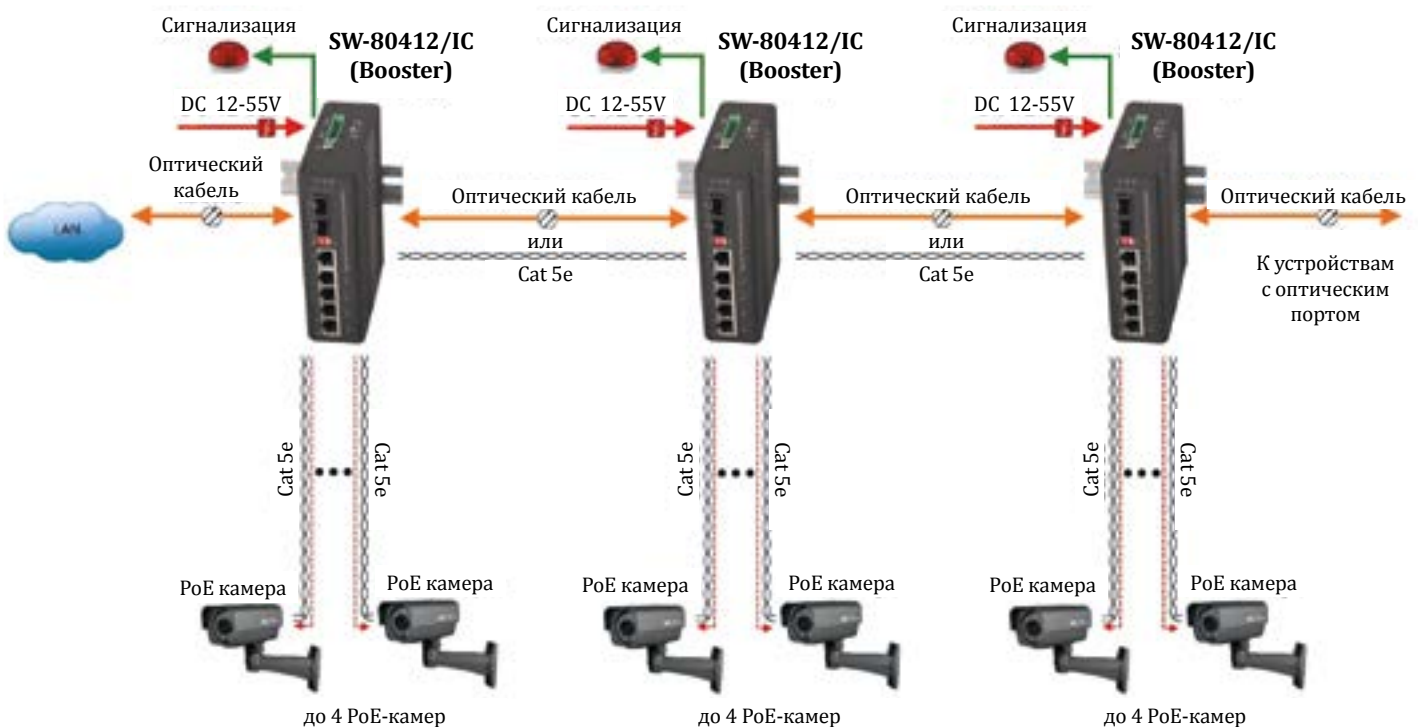

1. ETHERNET, POE

Коммутаторы с PoE промышленные

10891

SW-8042/IF

4 **GE+HiPoE** 2 **1000SFP**
SP **-40**

Промышленный Ultra PoE(60W) коммутатор Gigabit Ethernet на 6 портов

- Порты: 4 x GE (10/100/1000Base-T) с PoE + 2 x GE SFP (100/1000Base-X)
- Вход для резервного питания и тревожный выход
- Встроенная грозозащита
- Соответствует стандартам PoE IEEE 802.3af/at
- Автоматическое определение PoE устройств
- Мощность PoE на порт - до 60W
- Суммарная мощность PoE до 240W
- Питание DC44-56V (245W)
- БП в комплект НЕ входит
- Монтаж на DIN-рейку
- Рабочая температура: -40...+75°C
- Размеры (ШxГxВ, мм): 142x43x105

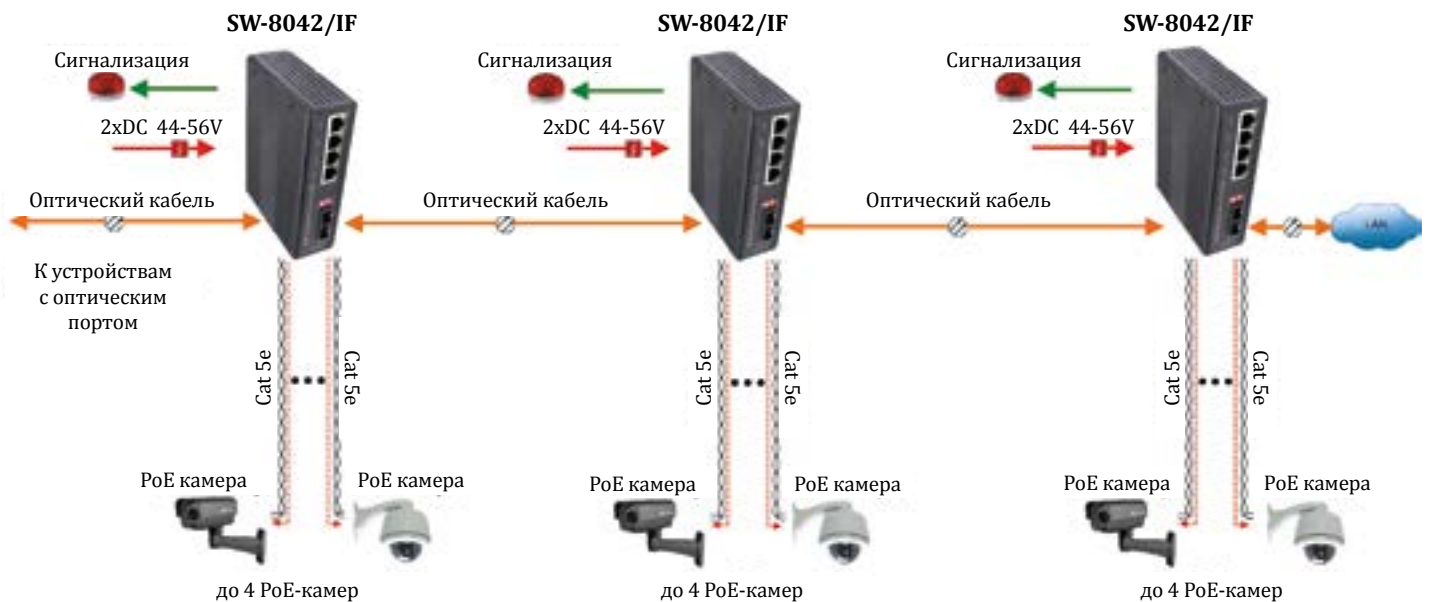

1. ETHERNET, POE

Коммутаторы с PoE промышленные

11109

SW-8062/IC

6 **GE+HiPoE** 2 **1000SFP** **SP** **-40**

Промышленный PoE коммутатор Gigabit Ethernet на 8 портов

- Порты: 6 x GE (10/100/1000Base-T) с PoE (до 30W) + 2 x GE SFP (1000Base-X)
- Вход для резервного питания
- Встроенная грозозащита
- Соответствует стандартам PoE IEEE 802.3af/at
- Автоматическое определение PoE устройств
- Суммарная мощность PoE до 180W
- Питание DC48-55V(185W)
- БП в комплект НЕ входит
- Монтаж на DIN-рейку
- Рабочая температура: -40...+85°C
- Размеры (ШxВxГ): 48x183x118мм

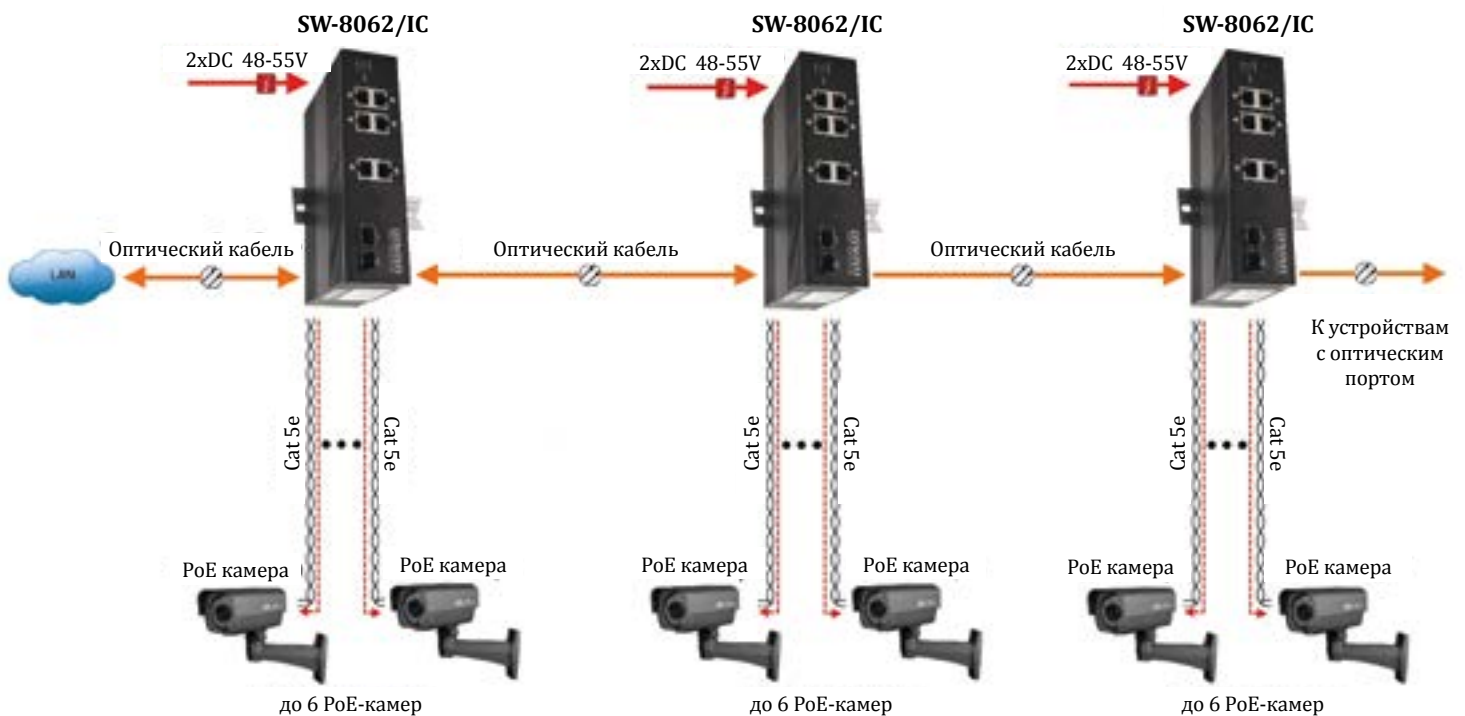

1. ETHERNET, POE

Коммутаторы с PoE промышленные

10976

SW-60602/ILC-P

6 FE+HiPoE 2 1000SFP SP -40

Бескорпусной промышленный управляемый PoE коммутатор на 8 портов

- Порты: 6 x FE (10/100Base-T) с PoE (до 30W) + 2 x GE SFP (1000Base-X)
- Вход для резервного питания и тревожный выход
- Встроенная грозозащита
- Соответствует стандартам PoE IEEE 802.3af/at
- Уровень управления L2 (Web smart)
- Возможность удаленного включения/выключения PoE
- Питание DC 44V-57V
- БП в комплект не входит
- Рабочая температура -40...+70°C
- Размеры (ШxВxГ): 115x30x95мм

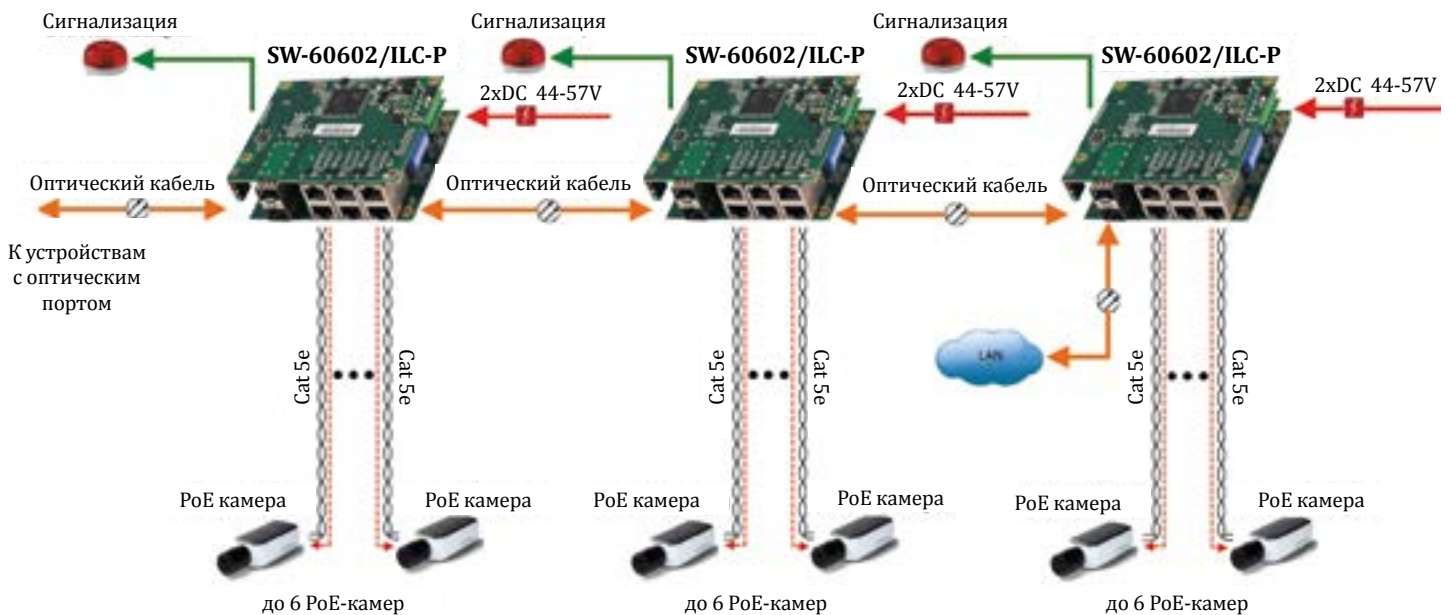

1. ETHERNET, POE

Коммутаторы с PoE промышленные

11144

SW-60602/ILC

6 FE+HiPoE 2 1000SFP SP -40

Промышленный управляемый (L2+) PoE коммутатор на 8 портов

- Порты: 6 x FE (10/100Base-T) с PoE (до 30W) + 2 x GE SFP (1000Base-X)
- Вход для резервного питания и тревожный выход
- Встроенная грозозащита
- Уровень управления L2 (Web smart)
- Соответствует стандартам PoE IEEE 802.3af/at
- Автоматическое определение PoE устройств
- Суммарная мощность PoE до 180W
- Возможность удаленного включения/выключения PoE
- Питание DC44-57V(188W)
- БП в комплект НЕ входит
- Монтаж на DIN-рейку
- Рабочая температура: -40...+70°C
- Размеры (ШxВxГ): 55x120x118мм

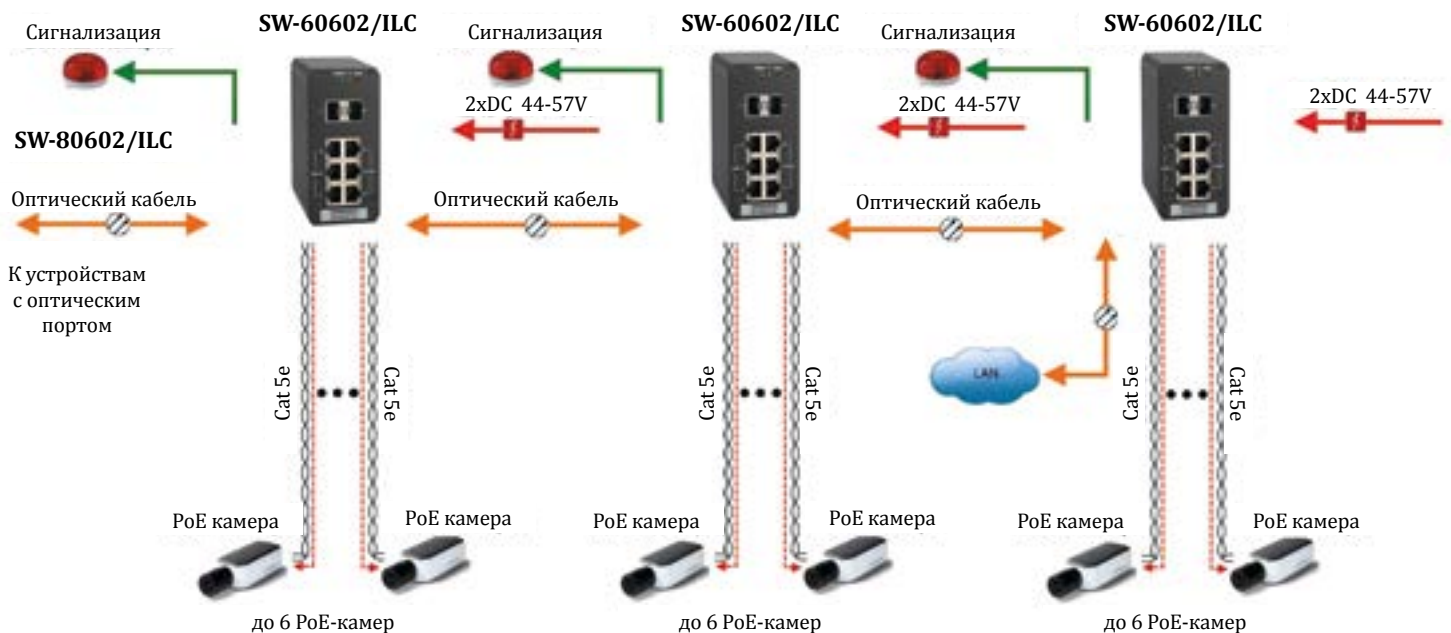

1. ETHERNET, POE

Коммутаторы с PoE промышленные

11058

SW-60802/IC

8 **FE+HiPoE** 2 **1000SFP** **SP** **-40**

Промышленный PoE коммутатор Fast Ethernet на 10 портов

- Порты: 8 x FE (10/100Base-T) с PoE + 2 x GE SFP (1000Base-X)
- Вход для резервного питания
- Встроенная грозозащита
- Соответствует стандартам PoE IEEE 802.3af/at
- Автоматическое определение PoE устройств
- Мощность PoE на порт - до 25W
- Суммарная мощность PoE до 200W
- Питание DC48-53V(205W)
- БП в комплект НЕ входит
- Монтаж на DIN-рейку
- Рабочая температура: -40...+85°C

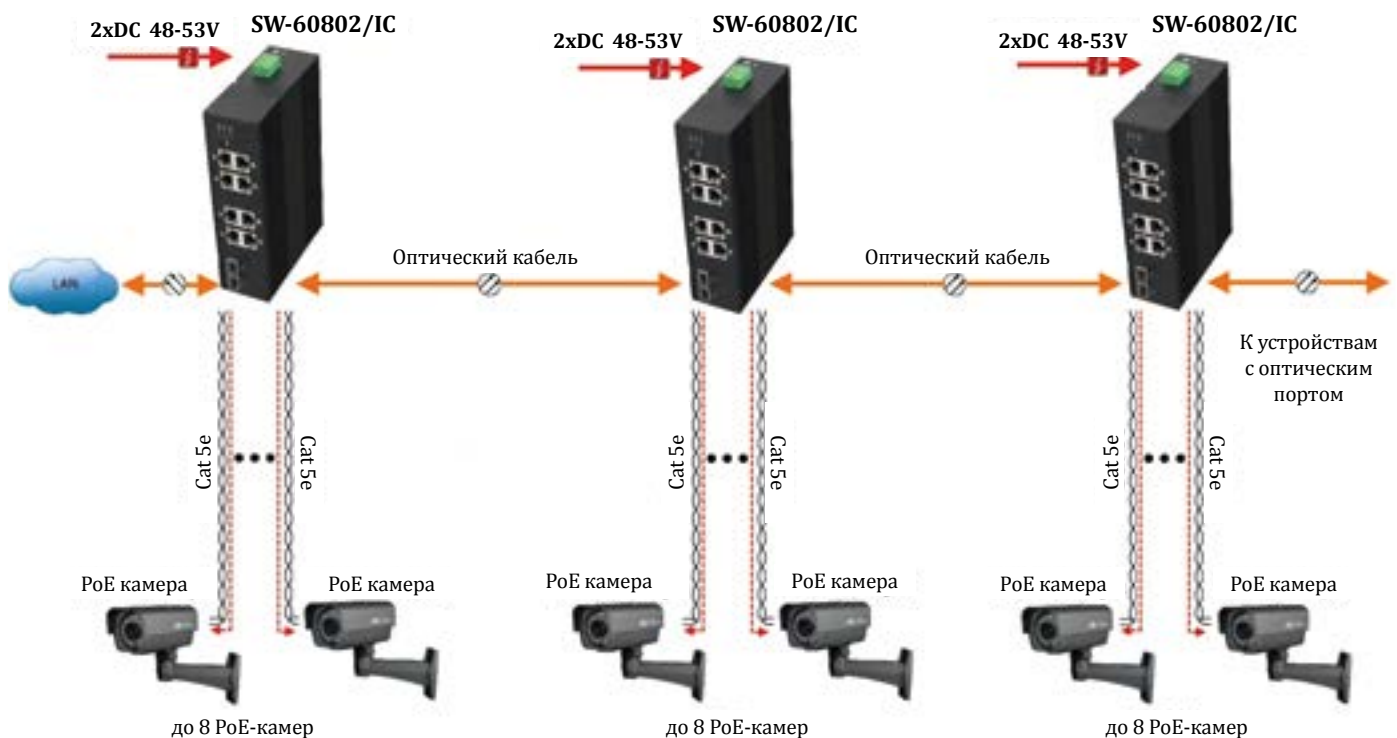

1. ETHERNET, POE

Коммутаторы с PoE промышленные

10939

SW-8082/IC

8 GE+HiPoE 2 100SFP -40

Промышленный PoE коммутатор Gigabit Ethernet на 10 портов

- Порты: 8 x GE (10/100/1000Base-T) с PoE + 2 x GE SFP (1000Base-X)
- Вход для резервного питания
- Встроенная грозозащита
- Соответствует стандартам PoE IEEE 802.3af/at
- Автоматическое определение PoE устройств
- Мощность PoE на порт - до 25W
- Суммарная мощность PoE до 200W
- Питание DC48-53V(205W)
- БП в комплект НЕ входит
- Монтаж на DIN-рейку
- Рабочая температура: -40...+85°C
- Размеры (ШxГxВ, мм): 183x118x48



1. ETHERNET, POE

Коммутаторы с PoE промышленные

10936

SW-8091/IC

8 GE+HiPoE 2 1000SFP -40

Промышленный PoE коммутатор Gigabit Ethernet на 10 портов

- Порты: 8 x GE (10/100/1000Base-T) с PoE + 1x GE SFP (1000Base-X) + 1x RJ45 (SFP)
- Вход для резервного питания
- Встроенная грозозащита
- Соответствует стандартам PoE IEEE 802.3af/at
- Автоматическое определение PoE устройств
- Мощность PoE на порт - до 25W
- Суммарная мощность PoE до 200W
- Питание DC48-53V(205W)
- БП в комплект НЕ входит
- Монтаж на DIN-рейку
- Рабочая температура: -40...+85°C
- Размеры (ШxГxВ, мм): 183x118x48

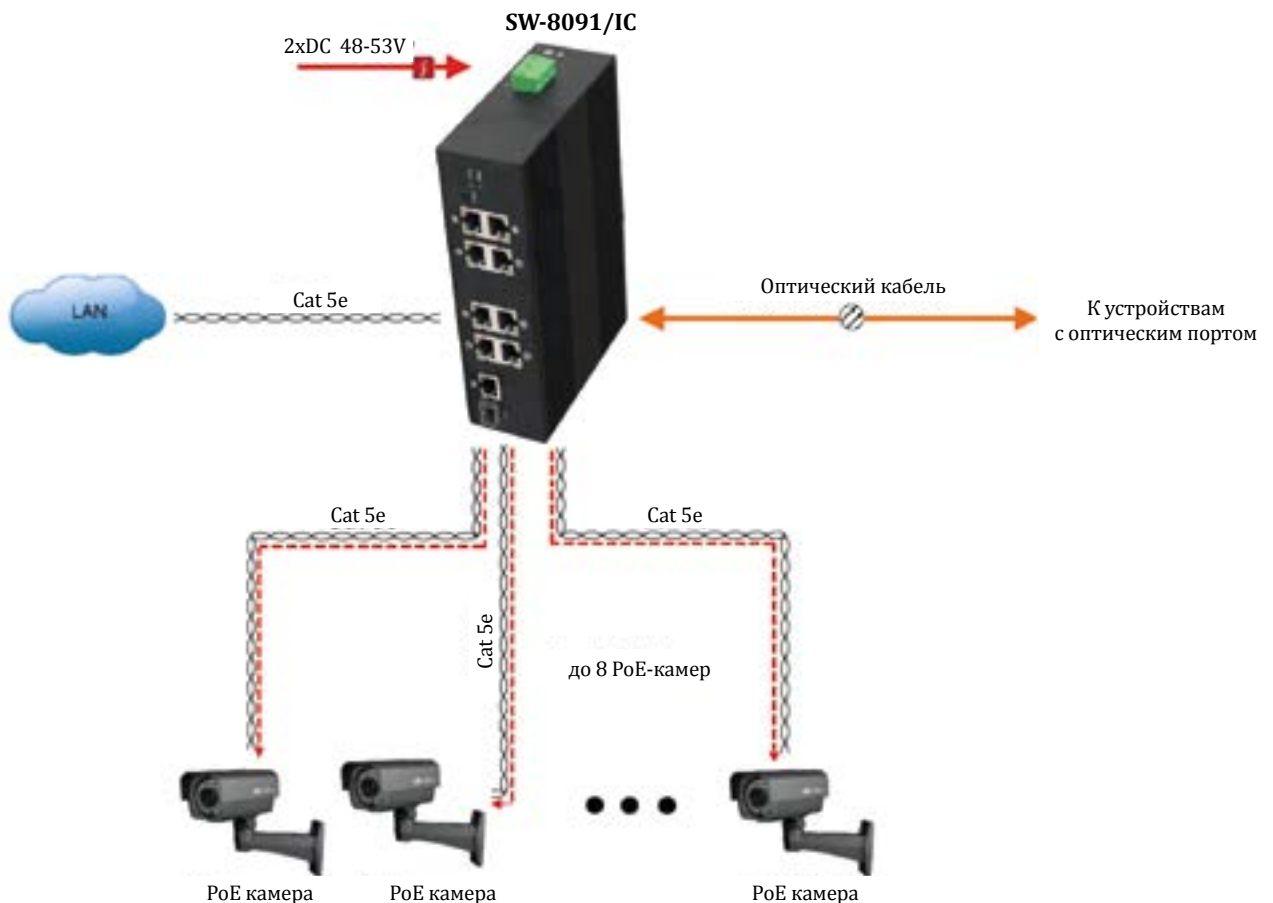

1. ETHERNET, POE

Коммутаторы с PoE промышленные

11284

SW-60822/ILC

8 **FE+HiPoE** 2 **GE Combo (RJ45+SFP)**

SP **-40**

Промышленный управляемый (L2+) PoE коммутатор на 10 портов

- Порты: 8 x FE (10/100Base-T) с PoE (до 30W) + 2 x GE Combo (RJ45 10/100/1000Base-T+ SFP 1000Base-X)
- Вход для резервного питания и тревожный выход
- Встроенная грозозащита
- Уровень управления L2 (Web smart)
- Контроль зависания видеокамер
- Соответствует стандартам PoE IEEE 802.3af/at
- Автоматическое определение PoE устройств
- Суммарная мощность PoE до 240W
- Питание DC45-57V(252W)
- БП в комплект НЕ входит
- Монтаж на DIN-рейку
- Рабочая температура: -40...+70°C
- Размеры (ШxВxГ): 75x175x125мм



SW-60822/ILC

SW-60822/ILC

SW-60822/ILC

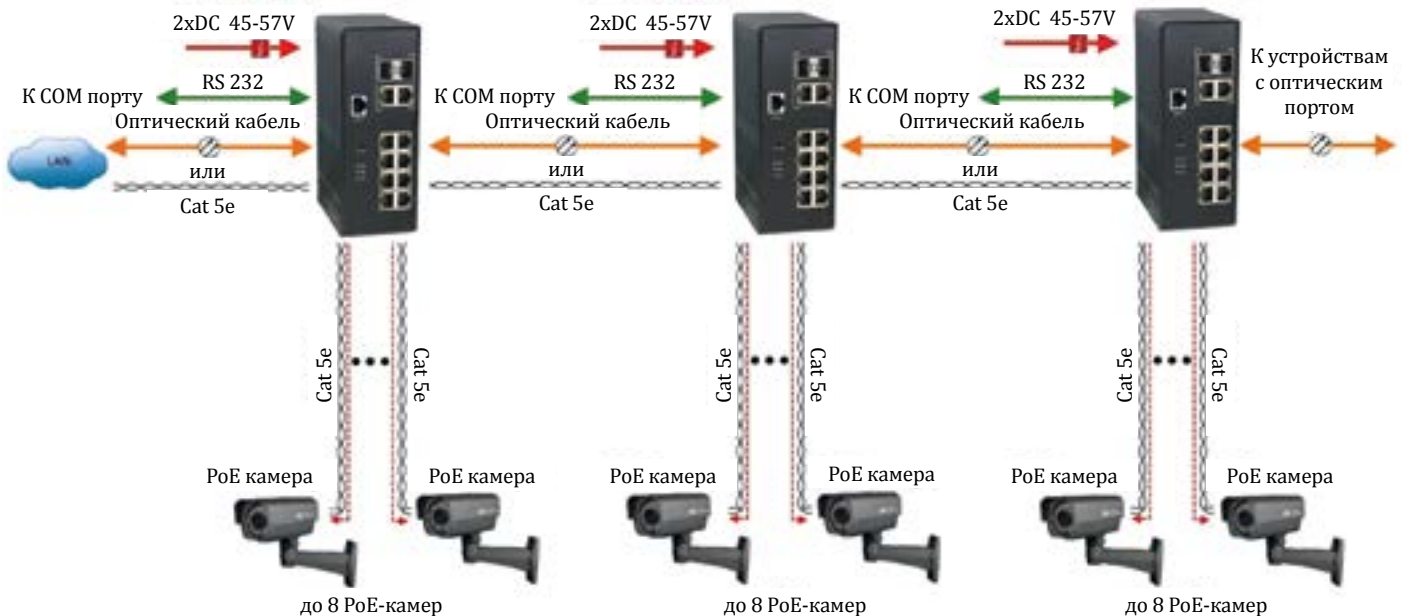

1. ETHERNET, POE

Коммутаторы с PoE промышленные

11285

SW-80822/ILC

8 **GE+HiPoE** 2 **GE Combo (RJ45+SFP)**

SP **-40**

Промышленный управляемый (L2+) PoE коммутатор Gigabit Ethernet на 10 портов

- Порты: 8 x GE (10/100/1000Base-T) с PoE (до 30W) + 2 x GE Combo (RJ45 10/100/1000Base-T+ SFP 1000Base-X)
- Вход для резервного питания и тревожный выход
- Встроенная грозозащита
- Уровень управления L2 (Web smart)
- Соответствует стандартам PoE IEEE 802.3af/at
- Автоматическое определение PoE устройств
- Суммарная мощность PoE до 240W
- Питание DC45-57V(255W)
- БП в комплект НЕ входит
- Рабочая температура: -40...+70°C
- Монтаж на DIN-рейку
- Размеры (ШxВxГ): 75x175x125мм



SW-80822/ILC

SW-80822/ILC

SW-80822/ILC

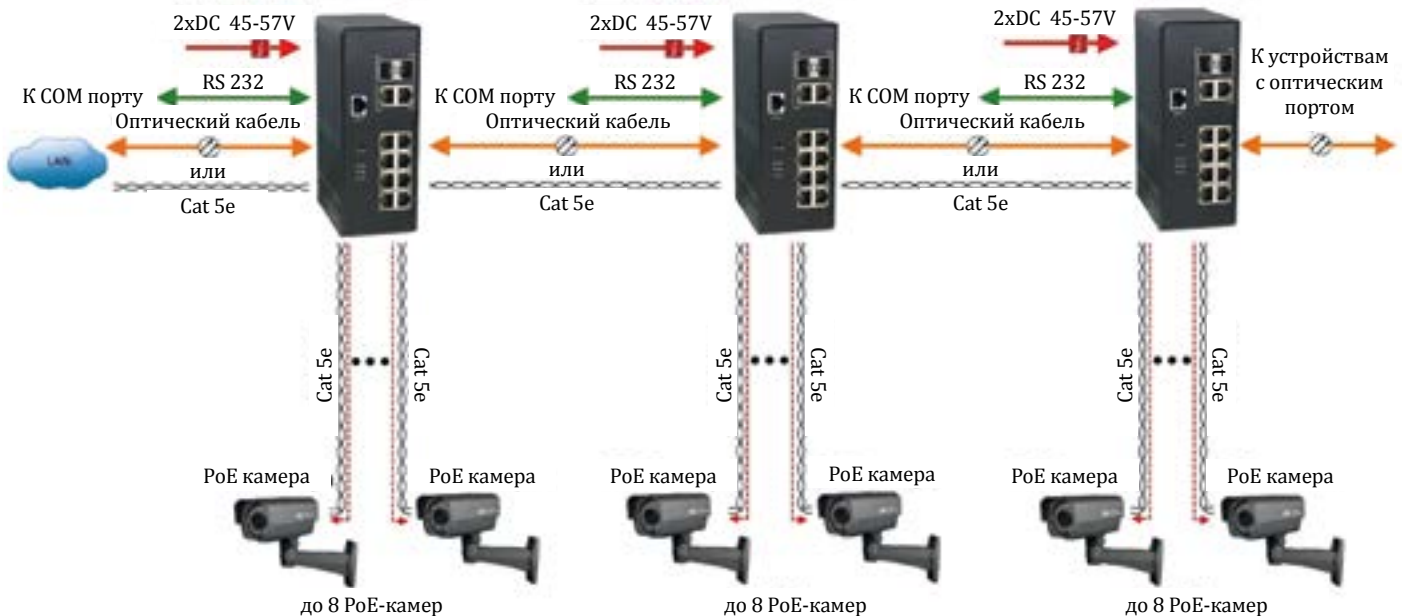

1. ETHERNET, PoE

Уличные коммутаторы

Модель	SW-40501/WC	SW-60402/WC	SW-60602/WLC
Артикул	11245	10995	10997
Общее кол-во портов	6	6	8
Кол-во портов FE+PoE	4	4	6
Кол-во портов FE	1	-	-
Кол-во портов GE+PoE	-	-	-
Кол-во портов GE (не Combo порты)	-	-	-
Кол-во портов Combo GE (RJ45+SFP)	-	-	-
Кол-во портов SFP (не Combo порты)	1 FE	2 GE	2 GE
Встроенные оптические порты	-	-	-
Мощность PoE на один порт (макс.)	30 Вт	30 Вт	30 Вт
Суммарная мощность PoE всех портов (макс.)	120 Вт	120 Вт	180 Вт
Стандарты PoE	IEEE 802.3af IEEE 802.3at	IEEE 802.3af IEEE 802.3at	IEEE 802.3af IEEE 802.3at
Метод подачи PoE	Метод А 1/2(+), 3/6(-)	Метод А 1/2(+), 3/6(-)	Метод А 1/2(+), 3/6(-)
Топологии подключения	звезда каскад	звезда каскад	звезда каскад
Буфер пакетов	512 КБ	4 МБ	4 МБ
Таблицы MAC-адресов	2 К	8 К	8 К
Пропускная способность коммутационной матрицы (Switching fabric)	1,6 Гбит/с	5,2 Гбит/с	5,2 Гбит/с
Скорость обслуживания пакетов (Forwarding rate)	100 Мбит/с - 148,800 пакетов/с 10 Мбит/с - 14,880 пакетов/с	1000 Мбит/с - 1488,00 пакетов/с 100 Мбит/с - 148,800 пакетов/с 10 Мбит/с - 14,880 пакетов/с	1000 Мбит/с - 1488,00 пакетов/с 100 Мбит/с - 148,800 пакетов/с 10 Мбит/с - 14,880 пакетов/с
Поддержка jumbo frame	-	9,6 КБ	9,6 КБ
Стандарты и протоколы	IEEE802.3, IEEE802.3u, and IEEE802.3x/IEEE802.3x Flow Control and Back Pressure	IEEE 802.3 10Base-T Ethernet IEEE 802.3u 100Base-TX Fast Ethernet IEEE 802.3z 1000Base-X Gigabit Ethernet IEEE802.3x Flow Control and Back Pressure IEEE 802.3ab 1000Base-T Gigabit Ethernet IEEE 802.3az	IEEE 802.3 10Base-T Ethernet IEEE 802.3u 100Base-TX Fast Ethernet IEEE 802.3z 1000Base-X Gigabit Ethernet IEEE802.3x Flow Control and Back Pressure IEEE 802.3ab 1000Base-T Gigabit Ethernet IEEE 802.3az IEEE 802.ad
Функции уровня 2	-	-	<ul style="list-style-type: none"> • IEEE 802.1Q Тегированных VLAN (32) VID = 1~4094; • IGMP Snooping V1, V2; • LACP Количество групп - 8; <ul style="list-style-type: none"> • LLDP - ; • Port state; • Flow control configuration ; • Broadcast storm control ; <ul style="list-style-type: none"> • Port mirroring ; • PoE control; • PoE status ; • Auto MDI/MDIX
Качество обслуживания (QoS)	-	-	<ul style="list-style-type: none"> • IEEE 802.1p - QoS; • IEEE 802.1Q - CoS; • IP ToS precedence; • IP DSCP
Безопасность	Блокирование по MAC-адресу	-	<ul style="list-style-type: none"> • Аутентификация логин+пароль; • Защита по каждому порту (VLAN)
Управление	-	-	<ul style="list-style-type: none"> • Web management – управление через Web-интерфейс; • Configuration backup/restore – резервная копия настроек коммутатора; • Firmware upgrade – обновление прошивки
Индикаторы	PWR - индикатор подключения БП FX1 - активность оптического SFP порта Link/ACT – индикаторы Ethernet	индикатор основного и резервного питания; индикатор ошибки; индикаторы Ethernet	индикатор основного и резервного питания; индикатор ошибки; индикаторы Ethernet
Питание	AC 100-240V	AC100...240V	AC100...240V
Резервное питание	-	-	-
Энергопотребление (без нагрузки PoE)	5 Вт	6 Вт	6 Вт
Встроенная грозозащита	4кВ	4кВ	4кВ
Термостабилизация	Конвекционное (без вентилятора)	Конвекционное (без вентилятора)	Конвекционное (без вентилятора)
Класс защиты	IP65	IP65	IP65
Рабочая температура	-40...+70 °C	-40...+70 °C	-40...+70 °C
Относительная влажность	5% - 95%, без конденсата	5% - 95%, без конденсата	5% - 95%, без конденсата
Размеры (ШxГxВ) (мм)	300x230x111	300x230x86	300x230x86
Дополнительно	В комплекте оптическая розетка, пигтейл SM/SC, промышленный скотч для розетки.	В комплекте оптическая розетка, пигтейл SM/SC, промышленный скотч для розетки.	В комплекте оптическая розетка, пигтейл SM/SC, промышленный скотч для розетки

1. ETHERNET, PoE

Уличные коммутаторы

Модель	OS-331(SW-8091/IC)	OS-441(SW-8091/IC)	OS-33T1(SW-8091/IC)
Артикул	11204	11119	11211
Общее кол-во портов	10	10	10
Кол-во портов FE+PoE	-	-	-
Кол-во портов FE	-	-	-
Кол-во портов GE+PoE	8	8	8
Кол-во портов GE (не Combo порты)	-	-	-
Кол-во портов Combo GE (RJ45+SFP)	-	-	-
Кол-во портов SFP (не Combo порты)	1 GE + 1 GE (модулем RJ45)	1 GE + 1 GE (модулем RJ45)	1 GE + 1 GE (с модулем RJ45)
Встроенные оптические порты	-	-	-
Мощность PoE на один порт (макс.)	25 Вт	25 Вт	25 Вт
Суммарная мощность PoE всех портов (макс.)	200 Вт	200 Вт	200 Вт
Стандарты PoE	IEEE 802.3af IEEE 802.3at	IEEE 802.3af IEEE 802.3at	IEEE 802.3af IEEE 802.3at
Метод подачи PoE	Метод А 1/2(+), 3/6(-)	Метод А 1/2(+), 3/6(-)	Метод А 1/2(+), 3/6(-)
Топологии подключения	звезда каскад	звезда каскад	звезда каскад
Буфер пакетов	512 КБ	512 КБ	512 КБ
Таблицы MAC-адресов	8 К	8 К	8 К
Пропускная способность коммутационной матрицы (Switching fabric)	20 Гбит/с	20 Гбит/с	20 Гбит/с
Скорость обслуживания пакетов (Forwarding rate)	1000 Мбит/с - 1488,00 пакетов/с 100 Мбит/с - 148,800 пакетов/с 10 Мбит/с - 14,880 пакетов/с	1000 Мбит/с - 1488,00 пакетов/с 100 Мбит/с - 148,800 пакетов/с 10 Мбит/с - 14,880 пакетов/с	1000 Мбит/с - 1488,00 пакетов/с 100 Мбит/с - 148,800 пакетов/с 10 Мбит/с - 14,880 пакетов/с
Поддержка jumbo frame	16 КБ	16 КБ	16 КБ
Стандарты и протоколы	IEEE 802.3 10Base-T Ethernet IEEE 802.3u 100Base-TX Fast Ethernet IEEE 802.3ab 1000Base-T Gigabit Ethernet IEEE802.3x Flow Control and Back Pressure	IEEE 802.3 10Base-T Ethernet IEEE 802.3u 100Base-TX Fast Ethernet IEEE 802.3ab 1000Base-T Gigabit Ethernet IEEE802.3x Flow Control and Back Pressure	IEEE 802.3 10Base-T Ethernet IEEE 802.3u 100Base-TX Fast Ethernet IEEE 802.3ab 1000Base-T Gigabit Ethernet IEEE802.3x Flow Control and Back Pressure
Функции уровня 2	CoS-управление очередями	CoS-управление очередями	CoS-управление очередями
Качество обслуживания (QoS)	-	-	-
Безопасность	Блокирование по MAC-адресу	Блокирование по MAC-адресу	Блокирование по MAC-адресу
Управление	-	-	-
Индикаторы	PWR - индикатор подключения БП LNK/ACT - индикаторы Ethernet FX1, FX2 - активность оптических SFP портов	PWR - индикатор подключения БП LNK/ACT - индикаторы Ethernet FX1, FX2 - активность оптических SFP портов	PWR - индикатор подключения БП LNK/ACT - индикаторы Ethernet FX1, FX2 - активность оптических SFP портов
Питание	AC100...240V	AC100...240V	AC100...240V
Резервное питание	-	-	-
Энергопотребление (без нагрузки PoE)	< 5 Вт (коммутатор); < 2 Вт (БП)	< 5 Вт (коммутатор); < 2 Вт (БП)	< 5 Вт (коммутатор); < 2 Вт (БП)
Встроенная грозозащита	4кВ	4кВ	4кВ
Термостабилизация	-	-	+15...+50 °C
Класс защиты	IP66	IP66	IP66
Рабочая температура	-40...+70 °C	-40...+70 °C	-40...+70 °C
Относительная влажность	5% - 95%, без конденсата	5% - 95%, без конденсата	5% - 95%, без конденсата
Размеры (ШxГxВ) (мм)	300x300x210	400x400x210	300x300x210
Дополнительно	Оптический кросс	Оптический кросс	Оптический кросс

1. ETHERNET, PoE

Уличные коммутаторы

Модель	OS-44T1(SW-8091/IC)	OS-34TB1(SW-8091/IC)	OS-44TB1(SW-8091/IC)
Артикул	11117	11263	11113
Общее кол-во портов	10	10	10
Кол-во портов FE+PoE	-	-	-
Кол-во портов FE	-	-	-
Кол-во портов GE+PoE	8	8	8
Кол-во портов GE (не Combo порты)	-	-	-
Кол-во портов Combo GE (RJ45+SFP)	-	-	-
Кол-во портов SFP (не Combo порты)	1 GE + 1 GE (с модулем RJ45)	1 GE + 1 GE (с модулем RJ45)	1 GE + 1 GE (с модулем RJ45)
Встроенные оптические порты	-	-	-
Мощность PoE на один порт (макс.)	25 Вт	25 Вт	25 Вт
Суммарная мощность PoE всех портов (макс.)	200 Вт	200 Вт	200 Вт
Стандарты PoE	IEEE 802.3af IEEE 802.3at	IEEE 802.3af IEEE 802.3at	IEEE 802.3af IEEE 802.3at
Метод подачи PoE	Метод А 1/2(+), 3/6(-)	Метод А 1/2(+), 3/6(-)	Метод А 1/2(+), 3/6(-)
Топологии подключения	звезда каскад	звезда каскад	звезда каскад
Буфер пакетов	512 КБ	512 КБ	512 КБ
Таблицы MAC-адресов	8 К	8 К	8 К
Пропускная способность коммутационной матрицы (Switching fabric)	20 Гбит/с	20 Гбит/с	20 Гбит/с
Скорость обслуживания пакетов (Forwarding rate)	1000 Мбит/с - 1488,00 пакетов/с 100 Мбит/с - 148,800 пакетов/с 10 Мбит/с - 14,880 пакетов/с	1000 Мбит/с - 1488,00 пакетов/с 100 Мбит/с - 148,800 пакетов/с 10 Мбит/с - 14,880 пакетов/с	1000 Мбит/с - 1488,00 пакетов/с 100 Мбит/с - 148,800 пакетов/с 10 Мбит/с - 14,880 пакетов/с
Поддержка jumbo frame	16 КБ	16 КБ	16 КБ
Стандарты и протоколы	IEEE 802.3 10Base-T Ethernet IEEE 802.3u 100Base-TX Fast Ethernet IEEE 802.3ab 1000Base-T Gigabit Ethernet IEEE802.3x Flow Control and Back Pressure	IEEE 802.3 10Base-T Ethernet IEEE 802.3u 100Base-TX Fast Ethernet IEEE 802.3ab 1000Base-T Gigabit Ethernet IEEE802.3x Flow Control and Back Pressure	IEEE 802.3 10Base-T Ethernet IEEE 802.3u 100Base-TX Fast Ethernet IEEE 802.3ab 1000Base-T Gigabit Ethernet IEEE802.3x Flow Control and Back Pressure
Функции уровня 2	CoS-управление очередями	CoS-управление очередями	CoS-управление очередями
Качество обслуживания (QoS)	-	-	-
Безопасность	Блокирование по MAC-адресу	Блокирование по MAC-адресу	Блокирование по MAC-адресу
Управление	-	-	-
Индикаторы	PWR - индикатор подключения БП LNK/ACT - индикаторы Ethernet FX1, FX2 - активность оптических SFP портов	PWR - индикатор подключения БП LNK/ACT - индикаторы Ethernet FX1, FX2 - активность оптических SFP портов	PWR - индикатор подключения БП LNK/ACT - индикаторы Ethernet FX1, FX2 - активность оптических SFP портов
Питание	AC100...240V	AC100...240V	AC100...240V
Резервное питание	-	АКБ 48В (2Ач)	АКБ 48В (2Ач)
Энергопотребление (без нагрузки PoE)	< 5 Вт (коммутатор); < 2 Вт (БП); < 60 Вт (терм.)	< 5 Вт (коммутатор); < 2 Вт (БП); < 60 Вт (терм.); < 240 Вт (заряд акк.)	< 5 Вт (коммутатор); < 2 Вт (БП); < 60 Вт (терм.); < 240 Вт (заряд акк.)
Встроенная грозозащита	4кВ	4кВ	4кВ
Термостабилизация	+15...+50 °C	+15...+50 °C	+15...+50 °C
Класс защиты	IP66	IP66	IP66
Рабочая температура	-40...+70 °C	-40...+70 °C	-40...+70 °C
Относительная влажность	5% - 95%, без конденсата	5% - 95%, без конденсата	5% - 95%, без конденсата
Размеры (ШxГxВ) (мм)	400x400x210	300x400x210	400x400x210
Дополнительно	Оптический кросс	-	-

1. ETHERNET, POE

Уличные коммутаторы

11245

SW-40501/WC

4 **FE+HiPoE** 1 **FE** 1 **100SFP** **-40** **IP66**

Уличный PoE коммутатор Fast Ethernet на 6 портов

- Порты: 4 x FE (10/100Base-T) с PoE (до 30W) + 1 x FE (10/100Base-T) + 1 x FE SFP (100Base-X)
- Соответствует стандартам PoE IEEE 802.3af/at
- Автоматическое определение PoE устройств
- Суммарная мощность PoE до 120W
- В комплекте оптическая розетка, пигтейл SM SC
- Корпус из поликарбоната
- Защита IP65
- Питание AC100-240V
- Размеры (ШxВxГ): 300x230x111мм
- Рабочая температура: -40...+70°C



SW-40501/WC

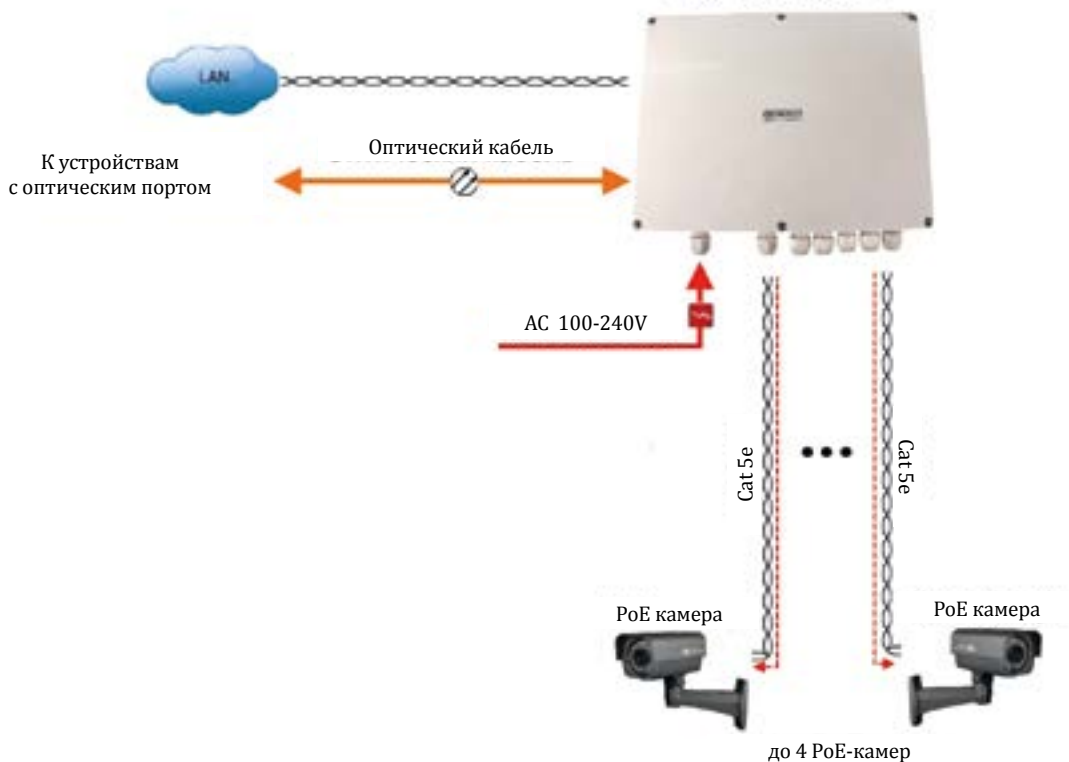

1. ETHERNET, POE

Уличные коммутаторы

10995

SW-60402/WC

4 **FE+HiPoE** 2 **1000SFP** **-40** **IP65**

Уличный неуправляемый коммутатор Fast Ethernet на 6 портов

- Порты: 4 x FE (10/100Base-T) с PoE + 2 x GE SFP (1000Base-X)
- Соответствует стандартам PoE IEEE 802.3af/at
- Автоматическое определение PoE устройств
- Мощность PoE на порт: до 30W
- Суммарная мощность PoE до 120W
- Питание AC100-240V
- Корпус из поликарбоната
- Класс защиты: IP65
- Рабочая температура: -40...+75°C
- Размеры (ШхГхВ, мм): 300x230x86

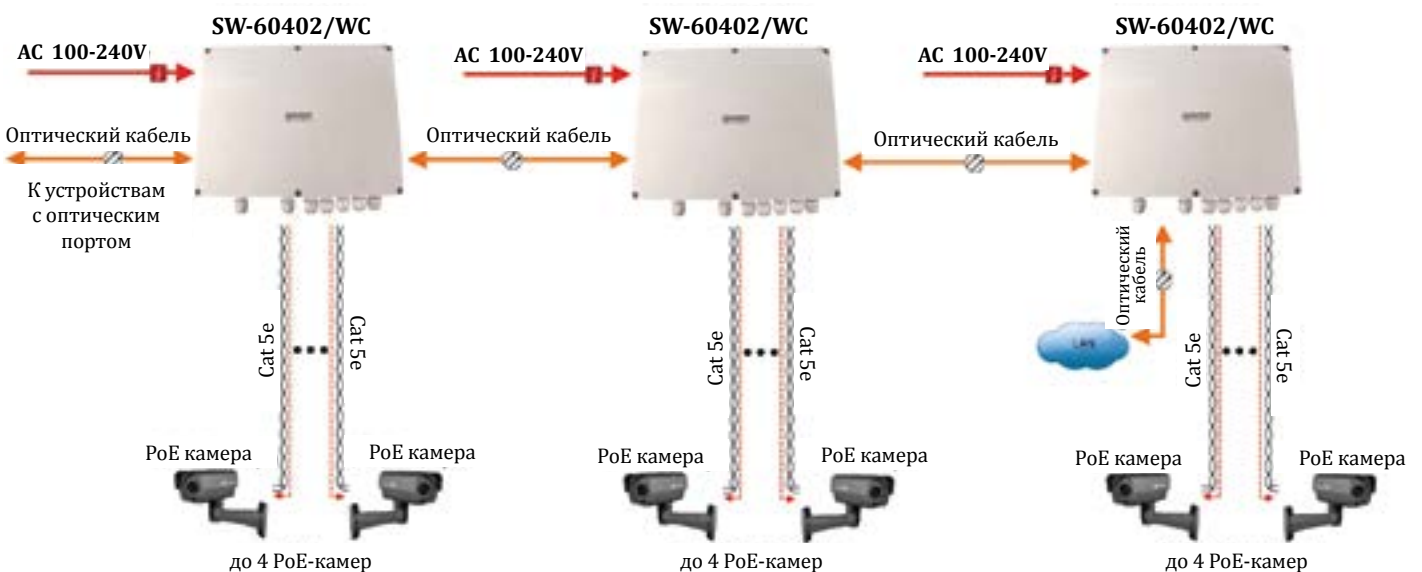

1. ETHERNET, POE

Уличные коммутаторы

10997

SW-60602/WLC

6 **FE+HiPoE** 2 **1000SFP** **-40** **IP65**

Управляемый уличный коммутатор Fast Ethernet на 8 портов

- Порты: 6 x FE (10/100Base-T) с PoE + 2 x GE SFP (1000Base-X)
- Соответствует стандартам PoE IEEE 802.3af/at
- Автоматическое определение PoE устройств
- Мощность PoE на порт: до 30W
- Суммарная мощность PoE до 180W
- Питание AC100-240V
- Корпус из поликарбоната
- Класс защиты: IP65
- Рабочая температура: -40...+75°C
- Размеры (ШxГxВ, мм): 300x230x86

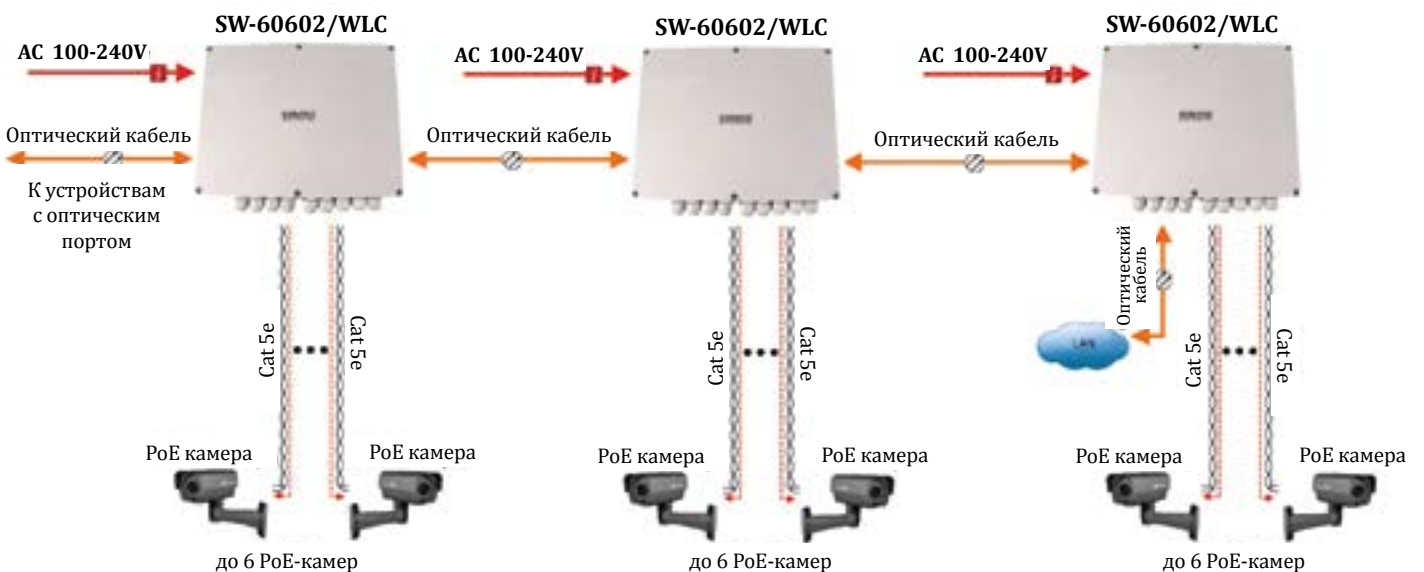

1. ETHERNET, POE

Уличные коммутаторы

11539



OS-34T1

-40 IP66

Базовая уличная станция с термостабилизацией и оптическим кроссом

- Термостабилизация +15...+50°C
- Автоматический выключатель на 220V(10A)
- В основе металлический шкаф с классом защиты IP66
- Доступное место под установку оборудования на встроенные DIN-рейки: верхняя - 210мм, нижняя - 60мм
- Рабочая температура: -40...+70°C
- Размеры (ШхВхГ): 300x400x210мм



11535



OS-44T1

-40 IP66

Базовая уличная станция с термостабилизацией и оптическим кроссом

- Термостабилизация +15...+50°C
- Автоматический выключатель на 220V(10A).
- В основе металлический шкаф с классом защиты IP66.
- Доступное место под установку оборудования на встроенные DIN-рейки: верхняя - 320мм, нижняя - 180мм.
- Рабочая температура: -40...+70°C.
- Размеры (ШхВхГ): 400x400x210мм



1. ETHERNET, POE

Уличные коммутаторы

11537



OS-34TB1

-40 IP66

Базовая уличная станция с термостабилизацией, резервным питанием и оптическим кроссом

- Термостабилизация +15...+50°C
- Промышленный БП DC48V(240W), АКБ 48В(2Ач),
- Автоматический выключатель на 220V(10A)
- В основе металлический шкаф с классом защиты IP66
- Доступное место под установку оборудования на встроенные DIN-рейки: верхняя - 80мм
- Рабочая температура: -40...+70°C
- Размеры (ШхВхГ): 300x400x210мм



11516



OS-44TB1

-40 IP66

Базовая уличная станция с термостабилизацией, резервным питанием и оптическим кроссом

- Термостабилизация +15...+50°C
- Промышленный БП DC48V(240W), АКБ 48В(2Ач),
- Автоматический выключатель на 220V(10A)
- В основе металлический шкаф с классом защиты IP66
- Доступное место под установку оборудования на встроенные DIN-рейки: верхняя - 160мм, нижняя - 100мм
- Размеры (ШхВхГ): 400x400x210мм
- Рабочая температура: -40...+70°C



1. ETHERNET, POE

Уличные коммутаторы

11204

OS-331(SW-8091/IC)

8 GE+HiPoE 1 1000SFP (RJ45)
1 1000SFP -40 IP66

Уличная станция, коммутатор SW-8091/IC

- Порты: 8 x GE (10/100/1000Base-T) с PoE (до 25W) + 1 x GE (10/100/1000Base-T, выполнен в виде SFP модуля GE RJ45) + 1 x GE SFP (1000Base-X)
- Оптический кросс
- Питание AC100-240V
- Класс защиты: IP66
- Рабочая температура: -40...+70°C
- Размеры (ШxВxГ): 300x300x210мм

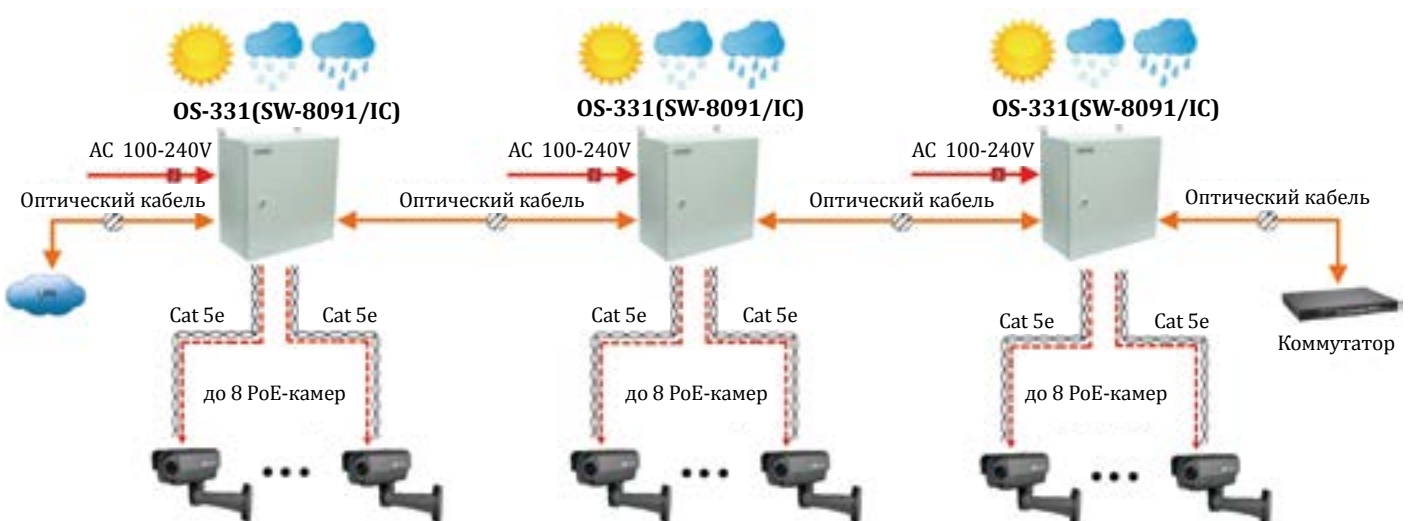

1. ETHERNET, POE

Уличные коммутаторы

11119

OS-441(SW-8091/IC)

8 GE+HiPoE 1 1000SFP (RJ45)
1 1000SFP -40 IP66

Уличная станция, коммутатор SW-8091/IC

- Порты: 8 x GE (10/100/1000Base-T) с PoE (до 25W) + 1 x GE (10/100/1000Base-T, выполнен в виде SFP модуля GE RJ45) + 1 x GE SFP (1000Base-X)
- Оптический кросс
- Питание AC100-240V
- Класс защиты: IP66
- Рабочая температура: -40...+70°C
- Размеры (ШxВxГ): 400x400x210мм

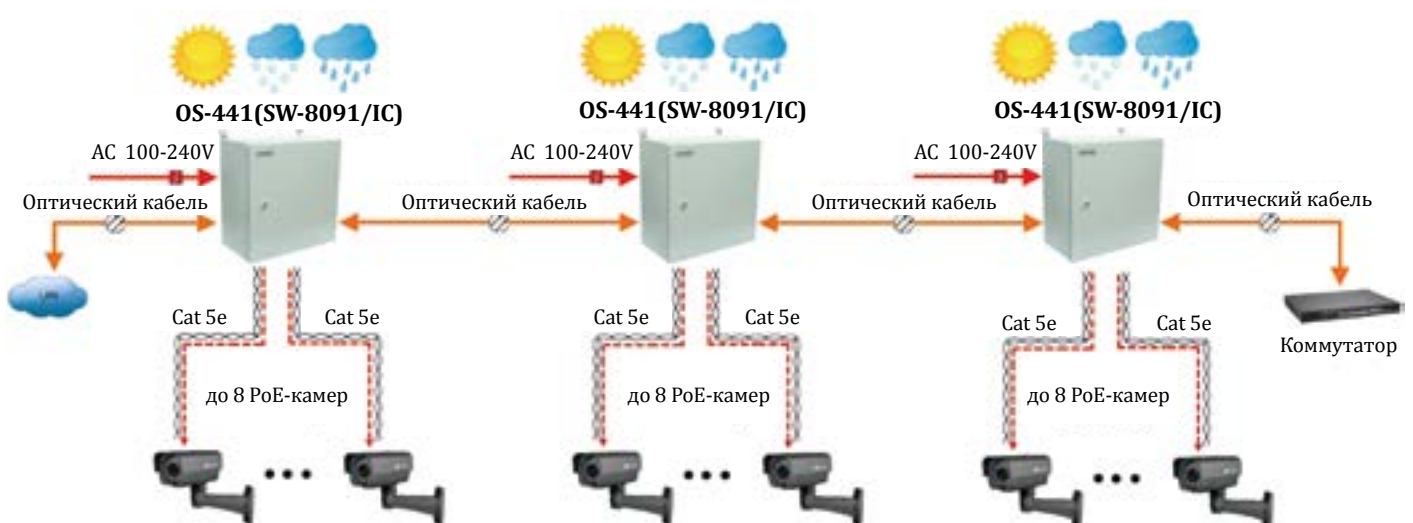

1. ETHERNET, POE

Уличные коммутаторы

11211

OS-33T1(SW-8091/IC)

8 GE+HiPoE 1 1000SFP (RJ45)
1 1000SFP -40 IP66

Уличная станция с термостабилизацией, коммутатор SW-8091/IC

- Порты: 8 x GE (10/100/1000Base-T) с PoE (до 25W) + 1 x GE (10/100/1000Base-T, выполнен в виде SFP модуля GE RJ45) + 1 x GE SFP (1000Base-X))
- Оптический кросс
- Термостабилизация (+15...+50°C)
- Питание AC100-240V
- Класс защиты: IP66
- Рабочая температура: -40...+70°C
- Размеры (ШxВxГ): 300x300x210мм

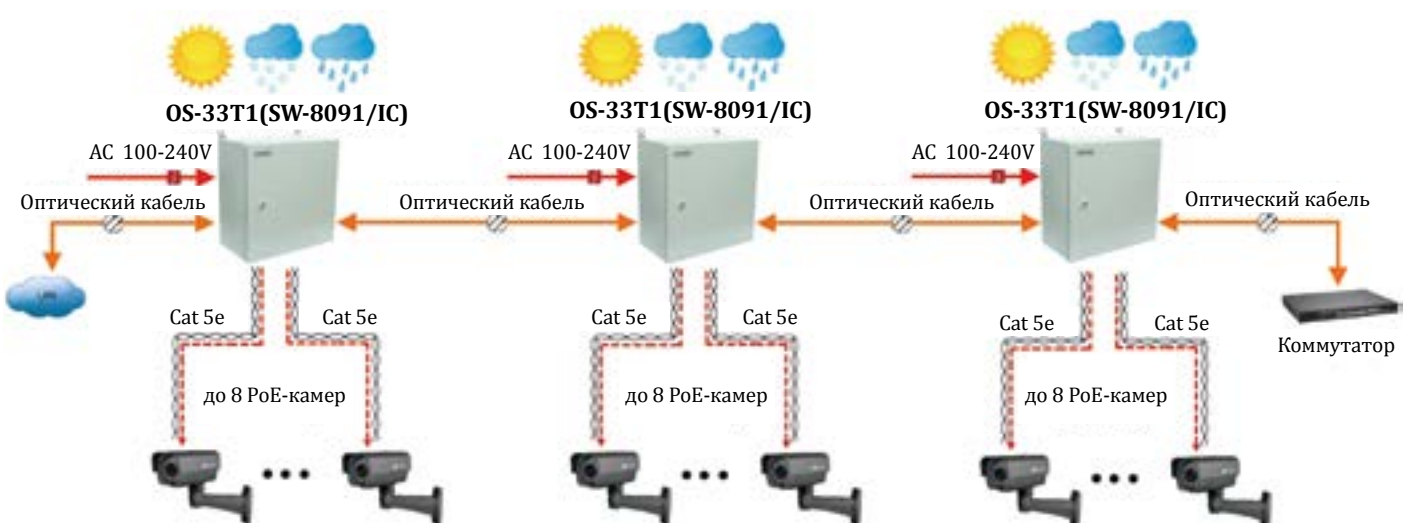

1. ETHERNET, POE

Уличные коммутаторы

11117

OS-44T1(SW-8091/IC)

8 GE+HiPoE 1 1000SFP (RJ45)
1 1000SFP -40 IP66

Уличная станция с термостабилизацией, коммутатор SW-8091/IC

- Порты: 8 x GE (10/100/1000Base-T) с PoE (до 25W) + 1 x GE (10/100/1000Base-T, выполнен в виде SFP модуля GE RJ45) + 1 x GE SFP (1000Base-X)),
- Оптический кросс
- Термостабилизация (+15...+50°C)
- Питание AC100-240V
- Класс защиты: IP66
- Рабочая температура: -40...+70°C
- Размеры (ШxВxГ): 400x400x210мм

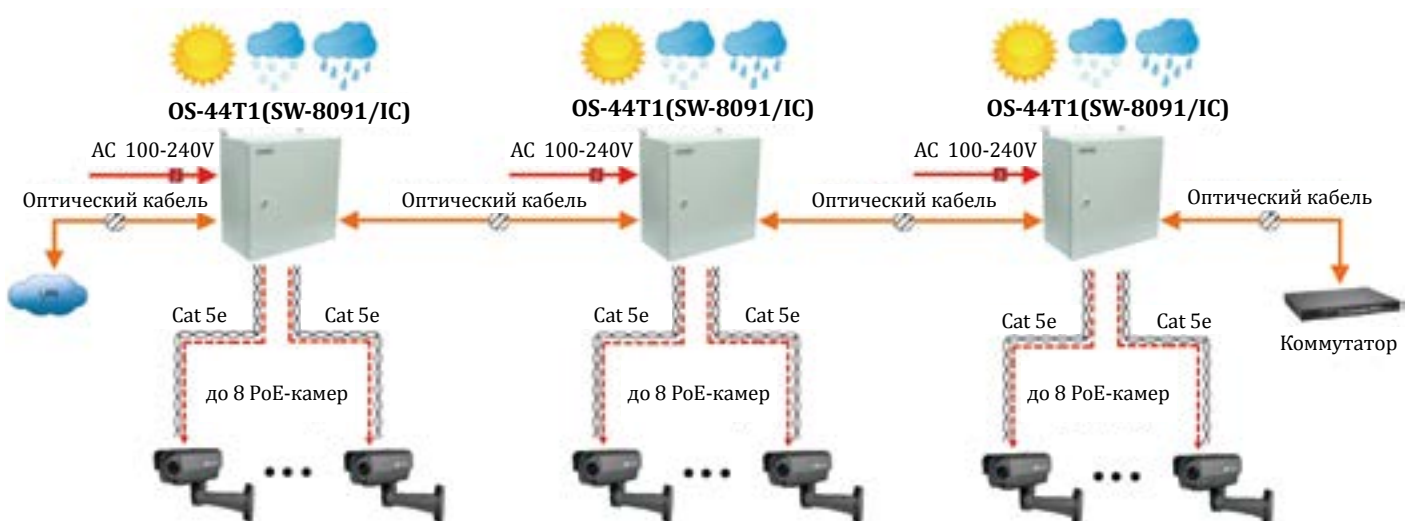

1. ETHERNET, POE

Уличные коммутаторы

11263

OS-34TB1(SW-8091/IC)

8 GE+HiPoE 1 1000SFP (RJ45)
1 1000SFP -40 IP66

Уличная станция с термостабилизацией и резервным питанием, коммутатор SW-8091/IC

- Порты: 8 x GE (10/100/1000Base-T) с PoE (до 25W) + 1 x GE (10/100/1000Base-T, выполнен в виде SFP модуля GE RJ45) + 1 x GE SFP (1000Base-X))
- Оптический кросс
- Термостабилизация (+15...+50°C)
- Питание AC100-240V
- АКБ 48В(2Ач)
- Класс защиты: IP66
- Рабочая температура: -40...+70°C
- Размеры (ШxВxГ): 300x400x210мм

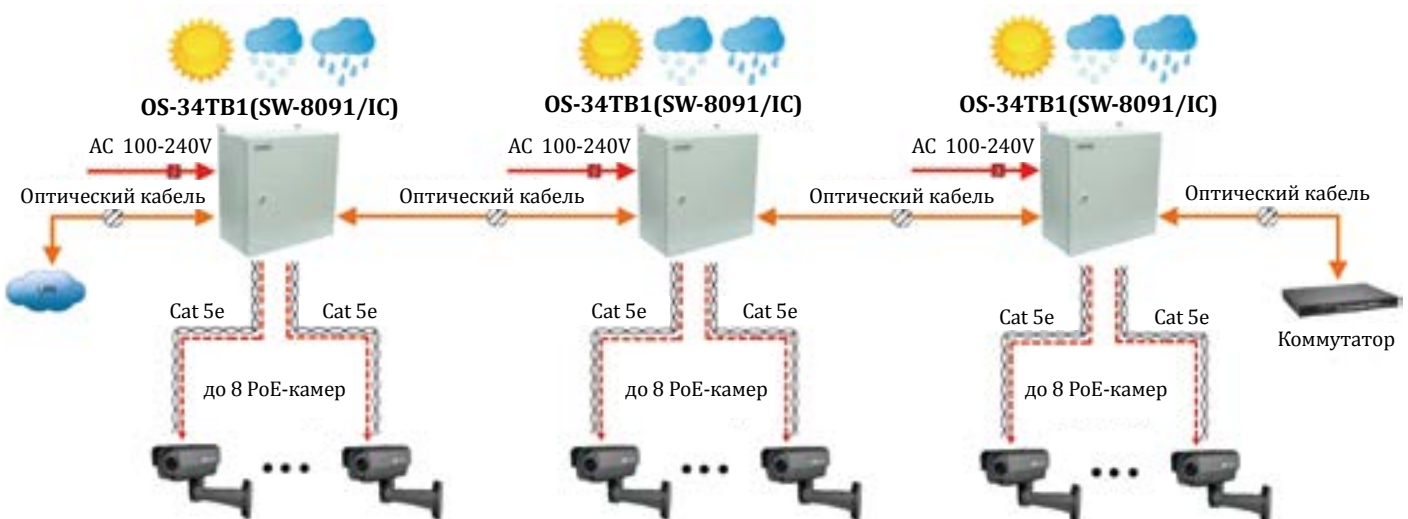

1. ETHERNET, POE

Уличные коммутаторы

11113

OS-44TB1(SW-8091/IC)

8 GE+HiPoE 1 1000SFP (RJ45)
1 1000SFP -40 IP66

Уличная станция с термостабилизацией и резервным питанием, коммутатор SW-8091/IC

- Порты: 8 x GE (10/100/1000Base-T) с PoE (до 25W) + 1 x GE (10/100/1000Base-T, выполнен в виде SFP модуля GE RJ45) + 1 x GE SFP (1000Base-X))
- Оптический кросс
- Термостабилизация (+15...+50°C)
- Питание AC100-240V
- АКБ 48В(2Ач)
- Класс защиты: IP66
- Рабочая температура: -40...+70°C
- Размеры (ШxВxГ): 400x400x210мм

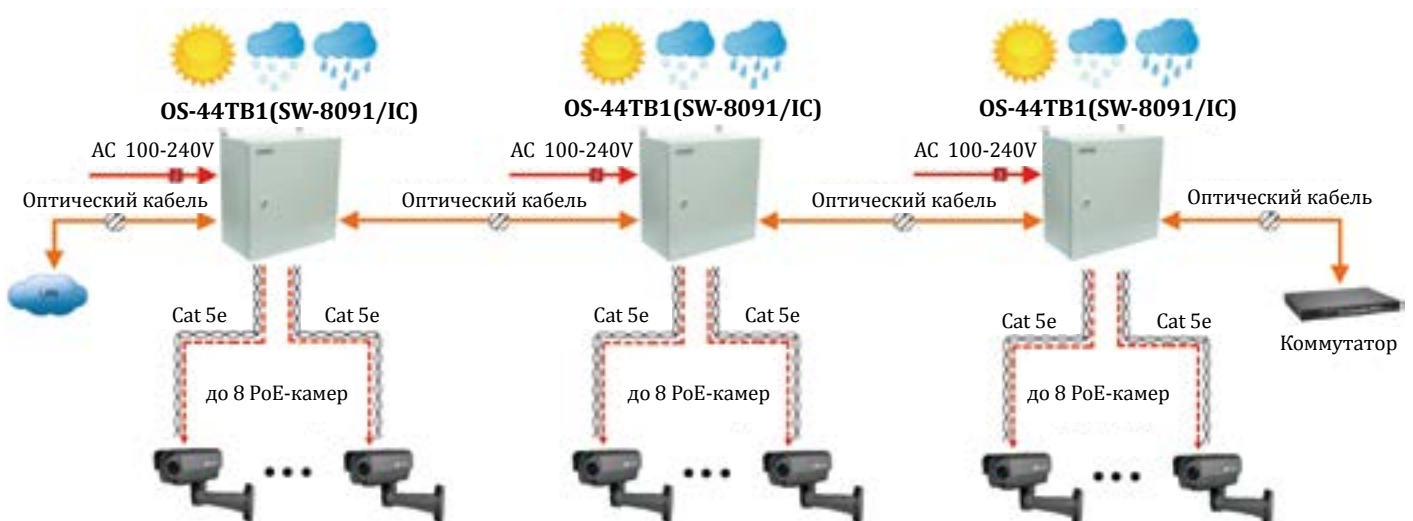

1. ETHERNET, POE

Комплектующие для уличных коммутаторов

11490



Замок для уличной станции

Замок для уличной станции, тип замка - кулачковый, длина язычка 50 мм, длина барабана 23 мм, длина корпуса 22 мм, степень защиты IP65, 2 ключа входят в комплект



11489



Розетка на DIN-рейку

- Напряжение: AC220V
- Номинальный ток: 16A
- 3 силовых полюса, с заземлением
- 3 контакта
- Климатическое исполнение УХЛ4
- Рабочая температура -40...+70°C
- Размеры (ШxВxГ) 45x76x63 мм



11198

Комплект крепления на столб для коммутаторов 200-300 мм

- Размер опоры:
 - круглые - 40-175мм.,
 - прямоугольные - 60-150мм
- В комплекте 2 планки с хомутами



1. ETHERNET, POE

Комплектующие для уличных коммутаторов

11160

Комплект крепления на столб для станций 200-300 мм

- Размер опоры:
круглые - 40-175мм,
прямоугольные - 60-150мм
- В комплекте 2 планки с хомутами



11031

Комплект крепления на столб для станций 400-600 мм

- Размер опоры:
круглые - 40-500мм
прямоугольные - 60-260мм
- В комплекте 2 планки с хомутами



1. ETHERNET, POE

Удлинитель Ethernet по витой паре

Модель	TR-IP2	TR-IP2PoE	TA-IP4	RA-IP4	TA-IP+RA-IP
Артикул	10441	10587	10442	10460	09496
Назначение	Удлинитель Ethernet на 2 порта	Удлинитель Ethernet на 2 порта с функцией PoE	Удлинитель Ethernet на 4 порта (удаленное устр-во)	Удлинитель Ethernet на 4 порта (локальное устр-во)	Удлинитель Ethernet (комплект:передатчик TA-IP+ приемник RA-IP)
Расстояние передачи (макс.)	3000м (макс.)	3000м (макс.)	1500м (макс.)	1500м (макс.)	6000м (макс.)
Скорость передачи	90Мбит/с (300м); 56Мбит/с (600м); 30Мбит/с (900м); 16Мбит/с (1500м); 14Мбти/с (2000м); 8Мбит/с (2400м); 5Мбит/с (3000м)	90Мбит/с (300м); 56Мбит/с (600м); 30Мбит/с (900м); 16Мбит/с (1500м); 14Мбти/с (2000м); 8Мбит/с (2400м); 5Мбит/с (3000м)	100Мбит/с (300м); 90Мбит/с (600м); 60Мбит/с (900м); 40Мбит/с (1200м); 25Мбти/с (1500м)	100Мбит/с (300м); 90Мбит/с (600м); 60Мбит/с (900м); 40Мбит/с (1200м); 25Мбти/с (1500м)	134Мбит/с (300м); 34Мбит/с (1200м); 5,7Мбти/с (2600м)
Рекомендованный кабель	UTP CAT5e и выше	UTP CAT5e и выше	UTP CAT5e и выше	UTP CAT5e и выше	UTP CAT5e и выше
Подключение	RJ-45 (оборудование) x2; RJ-11 (линия)x1; клемм.(зажим)(линия) x1; DC5.5мм (розетка)	RJ-45 (оборудование, PoE)x2; RJ-11 (линия)x1; клемм.(зажим)(линия)x1; DC5.5мм (розетка)	RJ-45 (оборудование)x2; RJ-11 (тлф)x1; RJ-11 (линия)x1; клемм.(зажим)(линия)x1; DE-9 (RS232); DC5.5мм (розетка)	RJ-45 (оборудование)x2; RJ-11 (тлф)x1; RJ-11 (линия)x1; клемм.(зажим)(линия)x1; DE-9 (RS232); DC5.5мм (розетка)	TA-IP/RA-IP: RJ-45 (оборудование)x1; RJ-11 (линия)x1; DC5.5мм (розетка)
Питание	БП DC12A	БП DC12A	БП DC12A	БП DC12A	БП DC12A
Рабочая температура	-40...+50°C	0...+50°C	-40...+50°C	-40...+50°C	0...+50°C
Размеры (ШxВxГ) (мм)	95x110x21	137x100x27	184x146x40	184x146x40	118x108x27 (каждое)
Дополнительно	Режим работы: клиент/сервер. Предназначено для работы с TR-IP2 и TR-IP2PoE.	Возможность подавать питание (PoE, 30Вт) на подключенные устройства. Режим работы: клиент/сервер. Предназначено для работы с TR-IP2 и TR-IP2PoE	Режим работы: клиент/сервер. DHCP. POTS/ ISDN. Web-интерфейс. Предназначено для работы с RA-IP4	Режим работы: клиент/сервер. DHCP. POTS/ ISDN. Web-интерфейс. Предназначено для работы с TA-IP4	-

1. ETHERNET, POE

Удлинители Ethernet по витой паре

10441

TR-IP2

2 IP

Удлинитель Ethernet на 2 порта до 3000м (необходимо 2 устройства).



- Скорость передачи 90Мбит/с (300м), 56Мбит/с(600м), 30Мбит/с(900м), 16Мбит/с(1500м), 14Мбит/с(2000м), 8Мбит/с(2400м), 5Мбит/с(3000м)
- 2 режима -клиент(CPE)/сервер(CO)
Вх.-роз. 2.1х5мм(DC12V, 0.5A)
Вх./вых.- RJ11(VDSL2)/клеммы(VDSL2)/RJ45(Ethernet)x2
- БП DC12V(1A) в комплекте
- Размеры 95х110х21 мм
- Рабочая температура 0...+50°C

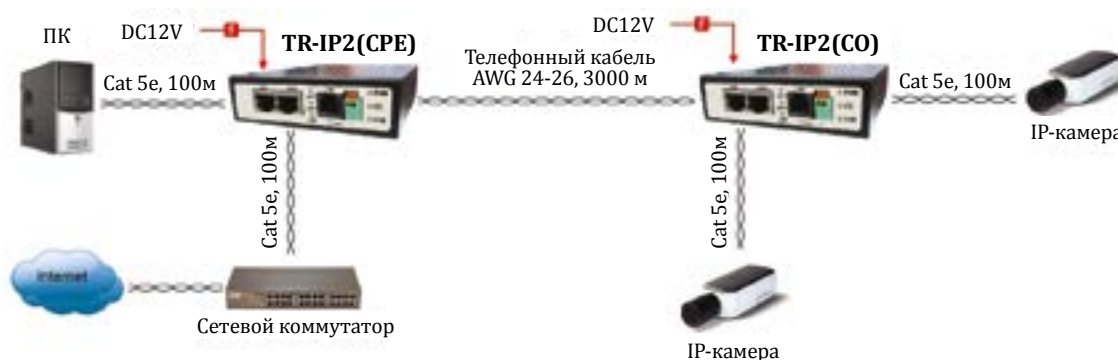

10587

TR-IP2PoE

2 IP(PoE)

Удлинитель Ethernet на 2 порта до 3000м с функцией PoE (необходимо 2 устройства)



- Автоопределение PoE устройств
- Стандарт IEEE 802.3af/at (До 30W на порт)
- Скорость передачи 90Мбит/с (300м), 56Мбит/с(600м), 30Мбит/с(900м), 16Мбит/с(1500м), 14Мбит/с(2000м), 8Мбит/с(2400м), 5Мбит/с(3000м)
- 2 режима -клиент(CPE)/сервер(CO)
Вх.-роз. 2.1х5мм(DC12V, 0.5A)
Вх./вых.- RJ11(VDSL2)/клеммы(VDSL2)/RJ45(Ethernet)x2
- БП DC12V(1A) в комплекте
- Размеры 137х100х27 мм
- Рабочая температура 0...+50°C

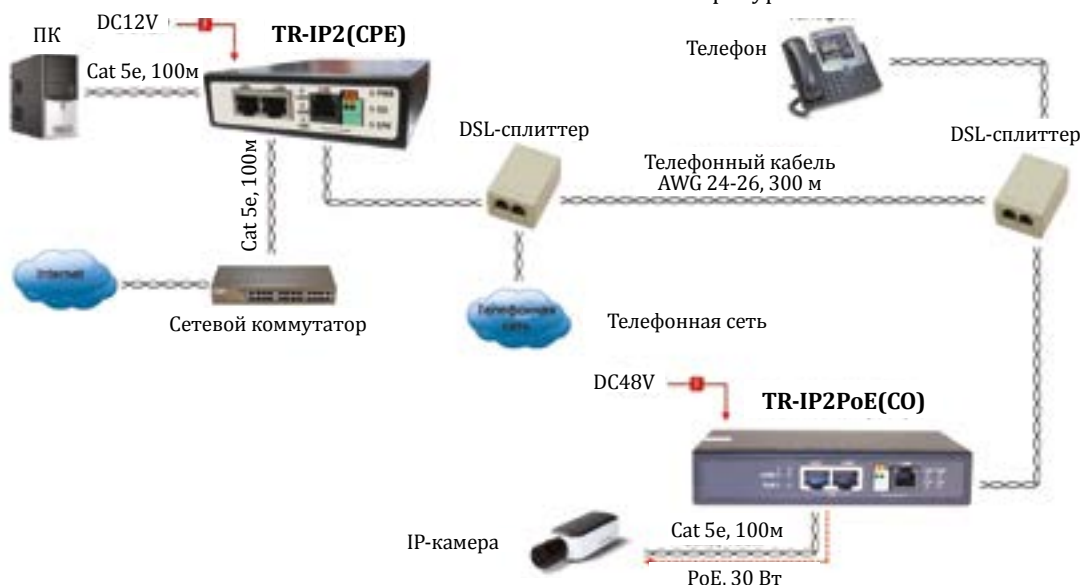

1. ETHERNET, POE

Удлинители Ethernet по витой паре

10442

TA-IP4

4 IP

Удлинитель Ethernet на 4 порта (удалённое устройство)

- Расстояние передачи до 1500м
- Скорость передачи 100Мбит/с (300м), 90Мбит/с(600м), 60Мбит/с(900м), 40Мбит/с(1200м), 25Мбит/с(1500м)
- Встроенные функции маршрутизации
Вх.-роз. 2.1х5мм(DC12V)
Вх./вых.- RJ11(VDSL2)/клеммы(VDSL2)/RJ11(телефон)/RJ45(Ethernet)x4/RS232(упр.)
- БП DC12V(1A) в комплекте
- Размеры 184x146x40 мм
- Рабочая температура 0...+50°C

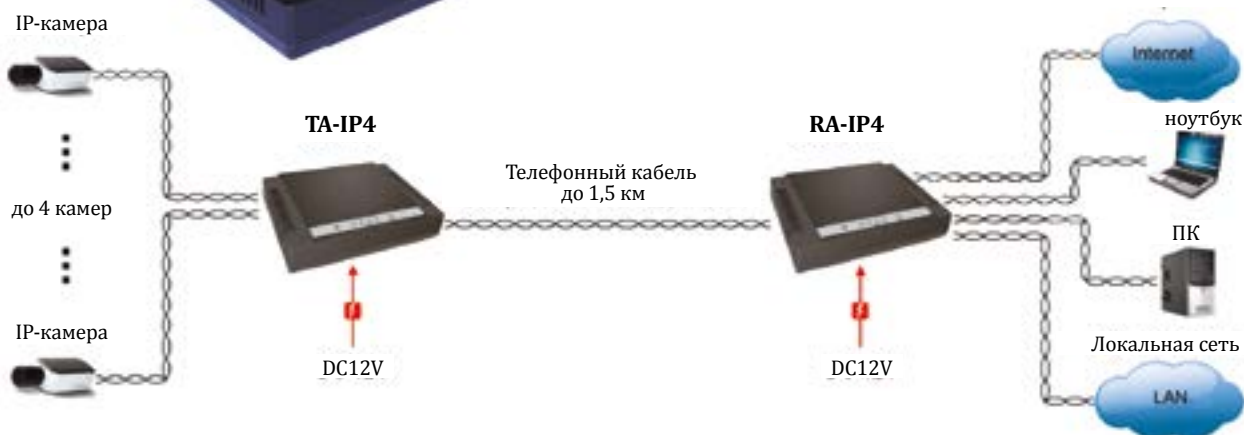

10460

RA-IP4

4 IP

Удлинитель Ethernet на 4 порта (локальное устройство)

- Расстояние передачи до 1500м
- Скорость передачи 100Мбит/с (300м), 90Мбит/с(600м), 60Мбит/с(900м), 40Мбит/с(1200м), 25Мбит/с(1500м)
- Встроенные функции маршрутизации
Вх.-роз. 2.1х5мм(DC12V)
Вх./вых.- RJ11(линия)/клеммы(линия)/RJ11(телефон)/RJ45(Ethernet)x4/RS232(упр.)
- БП DC12V(1A) в комплекте
- Размеры 184x146x40 мм
- Рабочая температура 0...+50°C

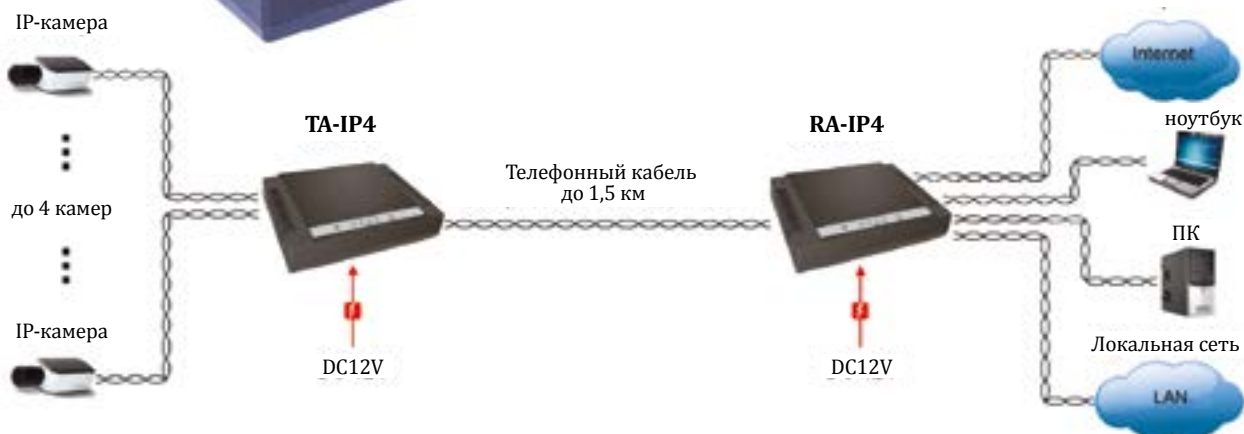

1. ETHERNET, POE

Удлинители Ethernet по витой паре

09496

TA-IP+RA-IP

1 (IP)

Удлинитель Ethernet (комплект передатчик+приёмник)

- Расстояние передачи Ethernet до 3000м по витой паре
- Скорость передачи: 134Мбит/с (300м), 34Мбит/с (1200м), 5,7Мбит/с (2600м)
- Передатчик вх.RJ45, вых. клм.;
- Приёмник вх. клм., вых.RJ45
- Питание DC12В/4,5Вт
- БП в комплекте
- Рабочая температура: 0...+50°C
- Размеры (ШхВхГ): 118х108х27мм (каждое устройство)

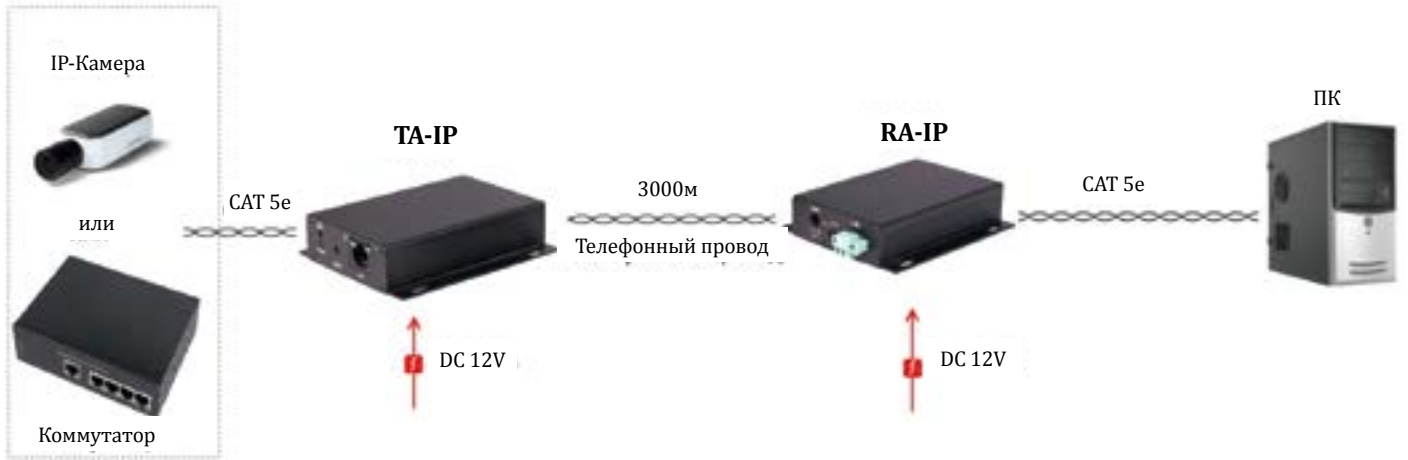

1. ETHERNET, PoE

Удлинитель PoE по витой паре

Модель	E-PoE/1	E-PoE/1W	E-PoE/1G	E-PoE/1GW	SW-20500/DB
Артикул	10713	11162	11195	11196	10602
Назначение	PoE-удлинитель	Уличный PoE удлинитель	PoE-удлинитель	Уличный PoE удлинитель	PoE-удлинитель на 4 порта
Стандарт PoE	IEEE 802.3af, IEEE 802.3at	IEEE 802.3af, IEEE 802.3at	IEEE 802.3af, IEEE 802.3at	IEEE 802.3af, IEEE 802.3at	IEEE 802.3af, IEEE 802.3at
Скорость передачи	10/100 Мбит/с	10/100 Мбит/с	10/100/1000 Мбит/с	10/100/1000 Мбит/с	10/100 Мбит/с
Мощность PoE	до 22Вт - 100м (x1); до 12Вт - 300м (x2); до 6Вт - 400м (x3); до 4Вт - 500м (x4)	до 22Вт - 100м (x1); до 12Вт - 300м (x2); до 6Вт - 400м (x3); до 4Вт - 500м (x4)	до 22Вт - 100м (x1); до 12Вт - 300м (x2); до 6Вт - 400м (x3); до 4Вт - 500м (x4)	до 22Вт - 100м (x1); до 12Вт - 300м (x2); до 6Вт - 400м (x3); до 4Вт - 500м (x4)	до 25Вт на порт (100м); до 48 Вт (суммарная)
Подключение	RJ-45 x 2	RJ-45 x 2	RJ-45 x 2	RJ-45 x 2	RJ-45 x 5
Питание	PoE	PoE	PoE	PoE	PoE (uplink) (до 60Вт)
Рабочая температура	-40...+75°C	-40...+75°C	-40...+75°C	-40...+75°C	0...+50°C
Размеры (ШxВxГ) (мм)	130x48x36	190 x 48 x 38	130 x 48 x 36	190 x 48 x 38	120x90x28
Дополнительно	Возможность каскадного подключения нескольких удлинителей	Уличное исполнение в герметичном корпусе. Возможность каскадного подключения нескольких удлинителей	Возможность каскадного подключения нескольких удлинителей	Уличное исполнение в герметичном корпусе. Возможность каскадного подключения нескольких удлинителей	DIP-переключатели для вкл/выкл PoE

10713

E-PoE/1

1 FE+HiPoE (-40)

PoE удлинитель

Увеличивает расстояние передачи Ethernet+PoE на 100м



- Поддержка IEEE 802.3af/at
- Передаваемая мощность при каскадном подключении:
 - 2 x E-PoE/1: до 300м (до 12Вт)
 - 3 x E-PoE/1: до 400м (до 6Вт)
 - 4 x E-PoE/1: до 500м (до 4Вт)
- Не требует дополнительного питания
- Размеры: 130 x 48 x 36 мм
- Рабочая температура: -40...+75°C

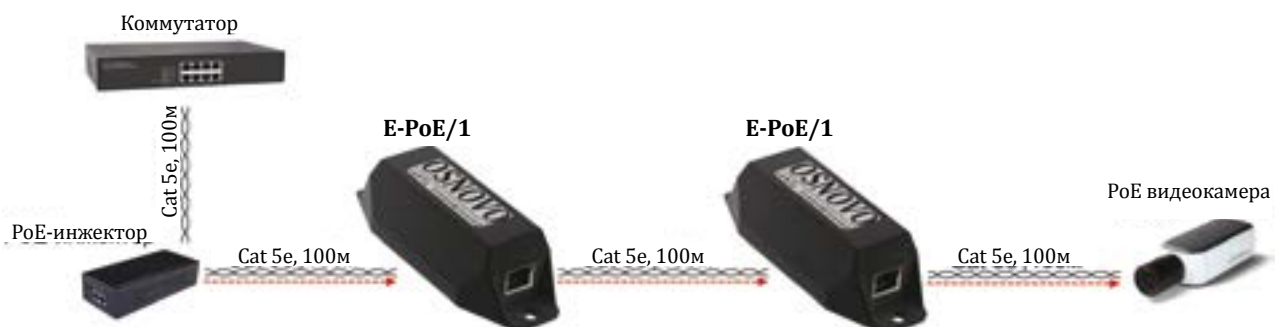

1. ETHERNET, POE

Удлинитель PoE по витой паре

11162

E-PoE/1W

1 FE+HiPoE -40 IP65

Уличный PoE удлинитель Fast Ethernet (10/100 Мбит/с) до 500м (до 22W). Увеличивает расстояние передачи данных (Ethernet) и питания (PoE) на 100м

- Передаваемая мощность:
 - 1 x E-Poe/1, до 300м (до 22W),
 - 2 x E-Poe/1, до 300м (до 12W),
 - 3 x E-Poe/1, до 400м (до 6W),
 - 4 x E-Poe/1, до 500м (До 4W)
- Соответствует стандартам PoE IEEE 802.3af/at
- Автоматическое определение PoE устройств
- Входной порт с PoE: 1,2(-) 3,6(+) или 7,8(-) 4,5(+)
- Выходной порт с PoE: 1,2(-)3,6(+)
- Не требует дополнительного питания
- Степень защиты - IP65
- Рабочая температура: -40...+75°C
- Размеры (ШxВxГ): 190 x 48 x 38 мм



11195

E-PoE/1G

1 GE+HiPoE -40

PoE удлинитель 10/100/1000M Gigabit Ethernet до 500м (до 22W). Увеличивает расстояние передачи данных (Ethernet) и питания (PoE) на 100м

- Передаваемая мощность:
 - 1 x E-Poe/1G, до 300м (до 22W),
 - 2 x E-Poe/1G, до 300м (до 12W),
 - 3 x E-Poe/1G, до 400м (до 6W),
 - 4 x E-Poe/1G, до 500м (До 4W)
- Соответствует стандартам PoE IEEE 802.3af/at
- Автоматическое определение PoE устройств
- Входной порт с PoE: 1,2(-) 3,6(+) или 7,8(-) 4,5(+)
- Выходной порт с PoE: 1,2(-)3,6(+)
- Не требует дополнительного питания
- Рабочая температура: -40...+75°C
- Размеры (ШxВxГ): 130 x 48 x 36 мм



1. ETHERNET, POE

Удлинитель PoE по витой паре

11196

E-PoE/1GW

1 **GE+HiPoE** **-40** **IP65**

Уличный PoE удлинитель 10/100/1000M Gigabit Ethernet до 500м (до 22W). Увеличение расстояния передачи данных + питание на 100м

- Передаваемая мощность:
 - 1 x E-Poe/1GW, до 300м (до 22W),
 - 2 x E-Poe/1GW, до 300м (до 12W),
 - 3 x E-Poe/1GW, до 400м (до 6W),
 - 4 x E-Poe/1GW, до 500м (До 4W)
- Соответствует стандартам PoE IEEE 802.3af/at
- Автоматическое определение PoE устройств
- Входной порт с PoE: 1,2(-) 3,6(+) или 7,8(-) 4,5(+)
- Выходной порт с PoE: 1,2(-)3,6(+)
- Не требует дополнительного питания
- Степень защиты - IP65
- Рабочая температура: -40...+75°C
- Размеры (ШxВxГ): 190 x 48 x 38 мм



10602

SW-20500/DB

4 **FE** 4 **FE+HiPoE**

PoE удлинитель Fast Ethernet на 5 портов с функциями коммутатора

- Порты: 4 x FE (10/100 Base-T) с поддержкой PoE, FE (10/100 Base-T) Uplink с поддержкой PoE (до 60W)
- Мощность PoE на порт - до 25W
- Питание: По порту FE (10/100 Base-T) Uplink
- Размеры: 120 x 90 x 28 мм
- Рабочая температура: 0...+50°C
- Размеры: 120 x 90 x 28 мм

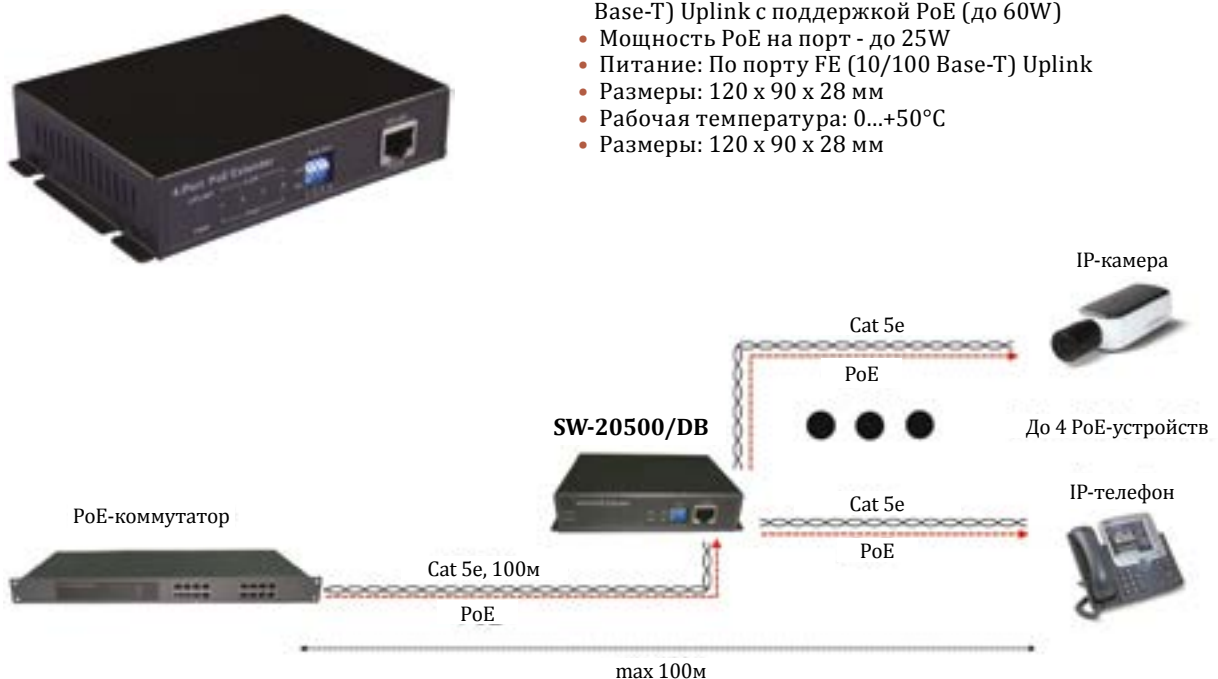

1. ETHERNET, POE

Удлинители Ethernet по коаксиальному кабелю

Модель	TR-IP/1	TA-IPC+RA-IPC	TR-IP/1-KIT
Артикул	10239	09497	10235
Тип устройства	Удлинитель Ethernet с функцией PoE (приёмопередатчик)	Гибридный удлинитель Ethernet + Composite Video (передатчик+приёмник)	Удлинитель Ethernet с функцией PoE (приёмопередатчик + приёмопередатчик)
Расстояние передачи (макс.)	до 2000 м	500 м	до 2000 м
Кол-во портов FE	1	1	1
Стандарт Ethernet	IEEE 1901/EEE802.3 / IEEE802.3u	IEEE802.3 / IEEE802.3u	IEEE 1901/EEE802.3 / IEEE802.3u
Скорость передачи (Мбит/с)	до 100 Мбит/с	до 50Мбит/с	до 100 Мбит/с
Передача Composite Video	-	+	-
Поддержка передачи Ethernet по сети 220В	+	-	+
Подключение	вх.RJ45; вых.-BNC	передатчик:вх.RJ45+BNC, вых.BNC; приёмник: вх.BNC, вых.RJ45+BNC	вх.RJ45; вых.-BNC
Питание	DC 12V/1A	передатчик: DC 12V/0.5A приёмник: DC 12V/0.5A	DC 12V/1A
Температура (рабочая)	-45...+85°C	0...+50°C	-45...+85°C
Размеры (ШxГxВ) (мм)	105x65x25	передатчик: 120x90x24 приёмник: 120x90x24	105x65x25
Особенности	Возможность каскадного подключения до 9 приёмопередатчиков TR-IP/1 к комплекту TR-IP/1-KIT.	Комплект передаёт Ethernet и аналоговый Composite Video сигнал по одному коаксиальному кабелю.	Комплект состоит из 2-х приёмопередатчиков TR-IP/1

10239

TR-IP/1

1 (IP)

Дополнительный приемопередатчик к комплекту TR-IP/1-KIT используется для передачи Ethernet до 2000м по коаксиальному кабелю RG59 (RG6), телефонному, силовому кабелю



- Скорость передачи по RG6 до 240 Мбит/с (max), 65Мбит/с(1000м), 42Мбит/с(1500м), 25Мбит/с(2000м)
- Устройство может работать в 2-х режимах: точка-точка и точка - многоточка
- Возможно каскадное подключение до 9 IP-камер к одному приемнику
- Разъемы: вх.RJ45 / роз. 2,1x5 (DC12V), вых.-BNC. DIP-переключатель Клиент/Сервер
- БП DC12V(1A) -2 шт в комплекте
- Рабочая температура -45...+85°C
- Размеры: 105x65x25 мм



1. ETHERNET, POE

Удлинители Ethernet по коаксиальному кабелю

09497

TA-IPC+RA-IPC

1 (V) 1 (IP)

Гибридный удлинитель Ethernet (передатчик+приёмник)



- Расстояние: до 500м (RG59)
- Пропускная способность: 50Мбит/с (макс.)
- Комплект состоит: передатчик TA-IPC и приёмник RA-IPC
- Разъёмы TA-IPC: вход – BNCx1, выход – RJ45x1
- Разъёмы RA-IPC: вход – RJ45x1, выход – BNCx1
- RA-IPC - 120x90x24мм
- Размеры ((ШxГxВ)) (мм): TA-IPC - 120x90x24

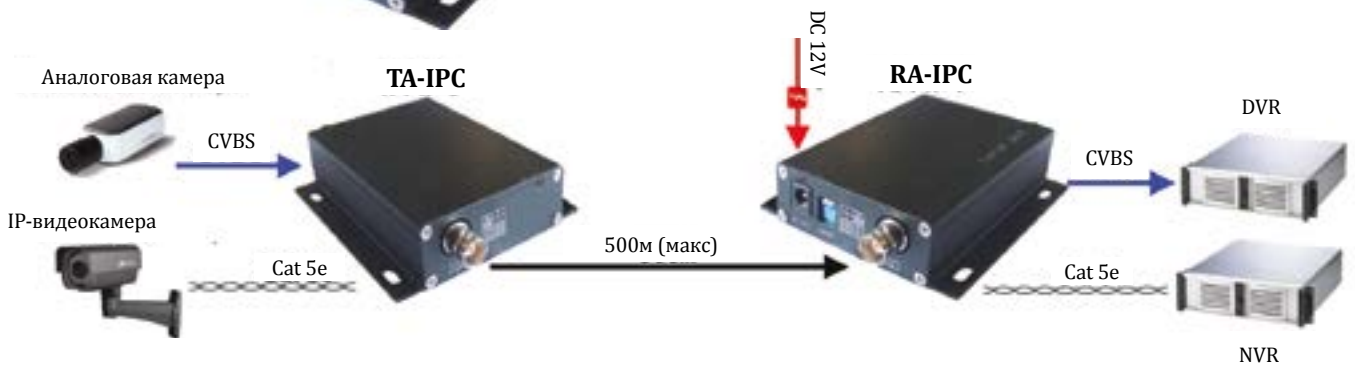

10235

TR-IP/1-KIT

1 (IP)

Удлинитель Ethernet до 2000м по коаксиальному кабелю RG59 (RG6), телефонному, силовому кабелю.



- Скорость передачи по RG6 до 240 Мбит/с (max), 65Мбит/с(1000м), 42Мбит/с(1500м), 25Мбит/с(2000м) .
- Устройство может работать в 2-х режимах: точка-точка и точка - многоточка.
- Возможно каскадное подключение до 9 IP-камер к одному приемнику.
- Разъёмы: вх.RJ45 / роз. 2,1x5 (DC12V), вых.-BNC. DIP-переключатель Клиент/Сервер
- Комплект: приемопередатчики TR-IP/1 - 2 шт, БП DC12V(1A)- 2 шт.
- Рабочая температура -45...+85°C
- Размеры: 105x65x25 мм



1. ETHERNET, POE

Удлинитель PoE по коаксиальному кабелю

09672

TA-IPPoE+RA-IPPoE

Удлинитель Ethernet+PoE

1 **FE+HiPoE**

- Комплект (передатчик+приемник) передачи Ethernet+PoE по коаксиальному кабелю
- Расстояние передачи: до 250м(по RG11)/180м(по RG6U)
- Скорость передачи: до 200Мбит/с (полный дуплекс)
- Питание: приемник - по PoE или от БП AC220V/DC12...48V
передатчик - по линии
- Размеры: передатчик 112x52x25мм
приёмник 112x52x25мм



1. ETHERNET, PoE

Инжекторы и сплиттеры PoE

Модели	Midspan-1/P1	Midspan-1/P2	Midspan-1/P2G	PPK-11	Midspan-8/P	Midspan-8/PG	Midspan-12/P
Артикул	11228	11227	11226	10642	11229	11579	11230
Назначение	Инжектор/ сплиттер	Инжектор/ сплиттер	Инжектор/ сплиттер	Комплект (инжектор+ сплиттер)	Инжектор	Инжектор	Инжектор
Кол-во портов PoE	1	1	1	1	8	8	12
Напряжение PoE	до DC 57 V	до DC 57 V	до DC 57 V	DC12... 57 V	до DC 57 V	до DC 57 V	до DC 57 V
Стандарты PoE	Passive PoE	Passive PoE	Passive PoE	Passive PoE	Passive PoE	Passive PoE	Passive PoE
Мощность (Вт)/ Макс.ток (А)	до 1 А	до 1 А	до 2 А	17 Вт	до 650 мА на порт	до 650 мА на порт	до 650 мА на порт
Скорость передачи данных	10/100 Мбит/с	10/100 Мбит/с	10/100/1000 Мбит/с	10/100 Мбит/с	10/100 Мбит/с	10/100 Мбит/с	10/100 Мбит/с
Метод передачи PoE	контакты: 4, 5, 7, 8	контакты: 4, 5, 7, 8	контакты:1,2(+); 3,6(-); 4,5 (+); 7,8 (-)	контакты: 4, 5, 7, 8	Метод Б: 4,5 (+); 7,8 (-)	Метод А: 1,2(+); 3,6(-)	Метод А: 1,2(+); 3,6(-)
Питание	до DC 57 V	до DC 57 V	до DC 57 V	-	до DC 57 V	до DC 57 V	до DC 57 V
Подключение	RJ-45 (Ethernet) x1; RJ-45 (Ethernet+PoE)x1; DC5,5x2,1мм (розетка)	RJ-45 (Ethernet) x1; RJ-45 (Ethernet+PoE)x1; DC5,5x2,1мм (розетка)	RJ-45 (Ethernet) x1; RJ-45 (Ethernet+PoE)x1; DC5,5x2,1мм (розетка)	Инжектор: RJ-45 (Ethernet)x1; RJ-45 RJ-45 (Ethernet+питание) (PoE)x1; DC5.5мм (розетка). Сплиттер: RJ-45 (Ethernet+питание)x1; RJ-45 (Ethernet)x1; DC5.5мм (штекер)	RJ-45 (Ethernet) x8; RJ-45 (Ethernet+PoE) x8; DC5,5x2,1мм (розетка)	RJ-45 (Ethernet) x8; RJ-45 (Ethernet+PoE)x8; DC5,5x2,1мм (розетка)	RJ-45 (Ethernet) x12; RJ-45 (Ethernet+PoE) x12; DC5,5x2,1мм (розетка)
Совместимые устройства	Совместим с оборудованием PoE IEEE 802.3af/at. Без автоматического определения PoE нагрузки	Совместим с оборудованием PoE IEEE 802.3af/at. Без автоматического определения PoE нагрузки	Совместим с оборудованием PoE IEEE 802.3af/at. Без автоматического определения PoE нагрузки	Совместим с оборудованием PoE IEEE 802.3af/at. Без автоматического определения PoE нагрузки	Совместим с оборудованием PoE IEEE 802.3af/at. Без автоматического определения PoE нагрузки	Совместим с оборудованием PoE IEEE 802.3af/at. Без автоматического определения PoE нагрузки	Совместим с оборудованием PoE IEEE 802.3af/at. Без автоматического определения PoE нагрузки
Рабочая температура	-40...+70°C	-40...+70°C	-40...+70°C	0...+40°C	-40...+70°C	-50...+70°C	-40...+70°C
Размеры (ШxГxВ) (мм)	76x27x20	50x25x23	50x25x23	40x19x19	175x37x20	146x44x21	482,6x44,3x25 (Монтаж в 19" стойку)
Дополнительно	Блок питания в комплект не входит	Блок питания в комплект не входит	Блок питания в комплект не входит	Полимерный самовосстанавливающийся предохранитель (0,75А) Цвет - черный	Блок питания в комплект не входит	Блок питания в комплект не входит	Блок питания в комплект не входит

1. ETHERNET, POE

Инжекторы и сплиттеры PoE

Модели	Midspan-1/151A	Midspan-1/151	Midspan-1/190A	Midspan-1/300A	Midspan-1/300G	Midspan-1/602G	Midspan-1/303G
Артикул	10660	10661	10634	10635	10636	10639	10984
Назначение	Инжектор	Инжектор	Инжектор	Инжектор	Инжектор	Инжектор	Промышленный инжектор
Кол-во портов PoE	1	1	1	1	1	1	1
Напряжение PoE	DC 48 V	DC 48...48,8 V	DC 52 V	DC 52 V	DC 48 V	DC 54 V	DC 48~56 V
Стандарты PoE	Passive PoE	IEEE 802.3af	Passive PoE	Passive PoE	Соответствует IEEE 802.3af/at	IEEE 802.3af/at	IEEE 802.3af/at
Мощность (Вт)/ Макс.ток (А)	15,4 Вт	15,4 Вт	19 Вт	30 Вт	30 Вт	60 Вт	30 Вт
Скорость передачи данных	10/100 Мбит/с	10/100 Мбит/с	10/100 Мбит/с	10/100 Мбит/с	10/100/1000 Мбит/с	10/100/1000 Мбит/с	10/100/1000 Мбит/с
Метод передачи PoE	Метод Б: 4,5 (+); 7,8 (-)	Метод Б: 4,5 (+); 7,8 (-)	Метод Б: 4,5 (+); 7,8 (-)	Метод Б: 4,5 (+); 7,8 (-)	Метод А: 1,2(+); 3,6(-)	Метод А: 1,2(+); 3,6(-); Метод Б: 4,5 (+); 7,8 (-); А+Б	Метод А: 1,2(+); 3,6(-)
Питание	AC 220V	AC 220V	AC 220V	AC 220V	AC 220V	AC 220V	DC 48~56 V
Подключение	RJ-45 (Ethernet) x1; RJ-45 (Ethernet+PoE)x1; EURO 220V (вилка)	RJ-45 (Ethernet) x1; RJ-45 (Ethernet+PoE)x1; EURO 220V (вилка)	RJ-45 (Ethernet) x1; RJ-45 (Ethernet+PoE)x1; EURO 220V (розетка)	RJ-45 (Ethernet) x1; RJ-45 (Ethernet+PoE)x1; EURO 220V (розетка)	RJ-45 (Ethernet) x1; RJ-45 (Ethernet+PoE)x1; EURO 220V (розетка)	RJ-45 (Ethernet) x1; RJ-45 (Ethernet+PoE)x1; EURO 220V (розетка)	RJ-45 (Ethernet) x1; RJ-45 (Ethernet+PoE)x1; клемм.винт
Совместимые устройства	Совместим с оборудованием PoE IEEE 802.3af. Без автоматического определения PoE нагрузки	IP-камеры стандартов IEEE 802.3af/at. Сплиттеры стандартов IEEE 802.3af/at	Совместим с оборудованием PoE IEEE 802.3af/at. Без автоматического определения PoE нагрузки	Совместим с оборудованием PoE IEEE 802.3af/at. Без автоматического определения PoE нагрузки	Оборудование стандартов IEEE 802.3af/at.	Оборудование стандартов IEEE 802.3af/at.	Оборудование стандартов IEEE 802.3af/at.
Рабочая температура	-10...+40°C	-10...+40°C	-10...+40°C	-10...+40°C	0...+40°C	0...+40°C	-40...+75°C
Размеры (ШxГxВ) (мм)	90x72x46	90x72x46	166x88x51	166x88x51	166x88x51	180x71x37	103,5x32x81,5
Дополнительно	Устанавливается на электрическую розетку питания AC220V"	Устанавливается на электрическую розетку питания AC220V"	-	-	-	Металлический корпус	Металлический корпус, монтаж на DIN-рейку

1. ETHERNET, POE

Инжекторы и сплиттеры PoE

Модели	Midspan-1/303G(Booster)	Midspan-1/603AG	Midspan-8/150RG	Midspan-8/150RGM	Midspan-12/180RG	Midspan-12/180RGM
Артикул	11310	10985	11410	11492	11411	11493
Назначение	Промышленный инжектор	Промышленный инжектор	Многоканальный PoE-инжектор	Управляемый многоканальный PoE-инжектор	Многоканальный PoE-инжектор	Управляемый многоканальный PoE-инжектор
Кол-во портов PoE	1	1	8	8	12	12
Напряжение PoE	DC 55V	DC 48~56 V	DC 48 (36...57) V	DC 48 (36...57) V	DC 48 (36...57) V	DC 48 (36...57) V
Стандарты PoE	IEEE 802.3af/at	Passive PoE	IEEE 802.3af/at	IEEE 802.3af/at	IEEE 802.3af/at	IEEE 802.3af/at
Мощность (Вт)/ Макс.ток (А)	30 Вт	60 Вт	1 порт: 30 Вт суммарная: 150 Вт	1 порт: 30 Вт суммарная: 150 Вт	1 порт: 30 Вт суммарная: 180 Вт	1 порт: 30 Вт суммарная: 180 Вт
Скорость передачи данных	10/100/1000 Мбит/с	10/100/1000 Мбит/с	10/100/1000 Мбит/с	10/100/1000 Мбит/с	10/100/1000 Мбит/с	10/100/1000 Мбит/с
Метод передачи PoE	Метод А: 1,2(+); 3,6(-)	"Метод А: 1,2(+); 3,6(-); Метод Б: 4,5 (+); 7,8 (-); А+Б"	Метод А: 1,2(+); 3,6(-);	Метод А: 1,2(+); 3,6(-);	Метод А: 1,2(+); 3,6(-);	Метод А: 1,2(+); 3,6(-);
Питание	DC12-48V (вход)- >DC55V (PoE)	DC 48~56 V	AC 110-240V	AC 110-240V	AC 110-240V	AC 110-240V
Подключение	RJ-45 (Ethernet)x1; RJ-45 (Ethernet+PoE) x1; клемм.винт	RJ-45 (Ethernet)x1; RJ-45 (Ethernet+PoE) x1; клемм.винт	RJ-45 (Ethernet)x8; RJ-45 (Ethernet+PoE) x8; EURO 220V (розетка)	RJ-45 (Ethernet)x8; RJ-45 (Ethernet+PoE) x8; EURO 220V (розетка)	RJ-45 (Ethernet)x12; RJ-45 (Ethernet+PoE) x12; EURO 220V (розетка)	RJ-45 (Ethernet)x12; RJ-45 (Ethernet+PoE) x12; EURO 220V (розетка)
Совместимые устройства	Оборудование стандартов IEEE 802.3af/at.	Совместим с оборудованием PoE IEEE 802.3af/at. Без автоматического определения PoE нагрузки	Оборудование стандартов IEEE 802.3af/at. Сплиттеры стандартов IEEE 802.3af/at	Оборудование стандартов IEEE 802.3af/at. Сплиттеры стандартов IEEE 802.3af/at	Оборудование стандартов IEEE 802.3af/at. Сплиттеры стандартов IEEE 802.3af/at	Оборудование стандартов IEEE 802.3af/at. Сплиттеры стандартов IEEE 802.3af/at
Рабочая температура	-40...+75°C	-40...+75°C	0...+50°C	0...+50°C	0...+50°C	0...+50°C
Размеры (ШхГхВ) (мм)	103,5x32x81,5	103,5x32x81,5	270x44x180	270x44x180	440x44x200	440x44x200
Дополнительно	Встроенный преобразователь напряжения питания с 12-48 до 55В; Металлический корпус, монтаж на DIN-рейку	Металлический корпус, монтаж на DIN-рейку. DIP-переключатели для выбора метода передачи и мощности PoE.	Монтаж в 19" стойку	Монтаж в 19" стойку. Web-интерфейс	Монтаж в 19" стойку	Монтаж в 19" стойку. Web-интерфейс

1. ETHERNET, POE

Инжекторы и сплиттеры PoE

Модели	Midspan-16/250RG	Midspan-16/250RGM	Midspan-24/370RG	Midspan-24/370RGM	PoE Splitter/1	PoE Splitter/G3
Артикул	11412	11494	11413	11495	10640	10872
Назначение	Многоканальный PoE-инжектор	Управляемый многоканальный PoE-инжектор	Многоканальный PoE-инжектор	Управляемый многоканальный PoE-инжектор	PoE-сплиттер	PoE-сплиттер
Кол-во портов PoE	16	16	24	24	1	1
Напряжение PoE	DC 48 (36...57) V	DC 48 (36...57) V	DC 48 (36...57) V	DC 48 (36...57) V	DC 5V (1.5A), 9V (1.1A), 12V (1A)	DC5V(3.5A), 12V(2A), 18V(1A)
Стандарты PoE	IEEE 802.3af/at	IEEE 802.3af/at	IEEE 802.3af/at	IEEE 802.3af/at	IEEE 802.3af	IEEE 802.3af/at
Мощность (Вт)/Макс.ток (А)	1 порт: 30 Вт суммарная: 250 Вт	1 порт: 30 Вт суммарная: 250 Вт	1 порт: 30 Вт суммарная: 370 Вт	1 порт: 30 Вт суммарная: 370 Вт	12 Вт	24 Вт
Скорость передачи данных	10/100/1000 Мбит/с	10/100/1000 Мбит/с	10/100/1000 Мбит/с	10/100/1000 Мбит/с	10/100 Мбит/с	10/100/1000 Мбит/с
Метод передачи PoE	Метод А: 1,2(+); 3,6(-)	Метод А: 1,2(+); 3,6(-)	Метод А: 1,2(+); 3,6(-)	Метод А: 1,2(+); 3,6(-)	Метод А: 1,2(+); 3,6(-); Метод Б: 4,5 (+); 7,8 (-); А+Б	Метод А: 1,2(+); 3,6(-)
Питание	AC 110-240V	AC 110-240V	AC 110-240V	AC 110-240V	PoE	PoE
Подключение	RJ-45 (Ethernet)x16; RJ-45 (Ethernet+PoE) x16; EURO 220V (розетка)	RJ-45 (Ethernet)x16; RJ-45 (Ethernet+PoE) x16; EURO 220V (розетка)	RJ-45 (Ethernet)x24; RJ-45 (Ethernet+PoE) x24; EURO 220V (розетка)	RJ-45 (Ethernet)x24; RJ-45 (Ethernet+PoE) x24; EURO 220V (розетка)	RJ-45 (Ethernet+PoE) x1; RJ-45 (Ethernet)x1; DC5.5мм (штекер) (вых.DC5/9/12V)	RJ-45 (Ethernet+PoE) x1; RJ-45 (Ethernet)x1; DC5.5мм (штекер) (вых.DC5/9/18V)
Совместимые устройства	Оборудование стандартов IEEE 802.3af/at. Сплиттеры стандартов IEEE 802.3af/at	Оборудование стандартов IEEE 802.3af/at. Сплиттеры стандартов IEEE 802.3af/at	Оборудование стандартов IEEE 802.3af/at. Сплиттеры стандартов IEEE 802.3af/at	Оборудование стандартов IEEE 802.3af/at. Сплиттеры стандартов IEEE 802.3af/at	Инжекторы/ коммутаторы стандартов IEEE 802.3af/at. IP-камеры без поддержки PoE	Инжекторы/ коммутаторы стандартов IEEE 802.3af/at. IP-камеры без поддержки PoE
Рабочая температура	0...+50°C	0...+50°C	0...+50°C	0...+50°C	0...+40°C	0...+40°C
Размеры (ШхГхВ) (мм)	440x44x200	440x44x200	440x44x200	440x44x200	100x85x35	95x70x27
Дополнительно	Монтаж в 19" стойку	Монтаж в 19" стойку. Web-интерфейс	Монтаж в 19" стойку	Монтаж в 19" стойку. Web-интерфейс	-	-

1. ETHERNET, POE

Инжекторы и сплиттеры PoE

11228

Midspan-1/P1

1 (FE) 1 (PoE) (-40)

Пассивный PoE-инжектор/PoE-сплиттер.
Предназначен для питания конечных сетевых устройств.

- Напряжение PoE - до 57V(конт. 4,5 (+), 7,8 (-))
- Fast Ethernet
- Максимальный ток - 1A
- Порты: вх./вых. - RJ45(FE, 10/100 Base-T)/роз.2.1x5.5мм(DC)
- Не требует питания
- Рабочая температура: -40 ... +70°C
- Размеры (ШxВxГ): 76 x 27 x 20 мм

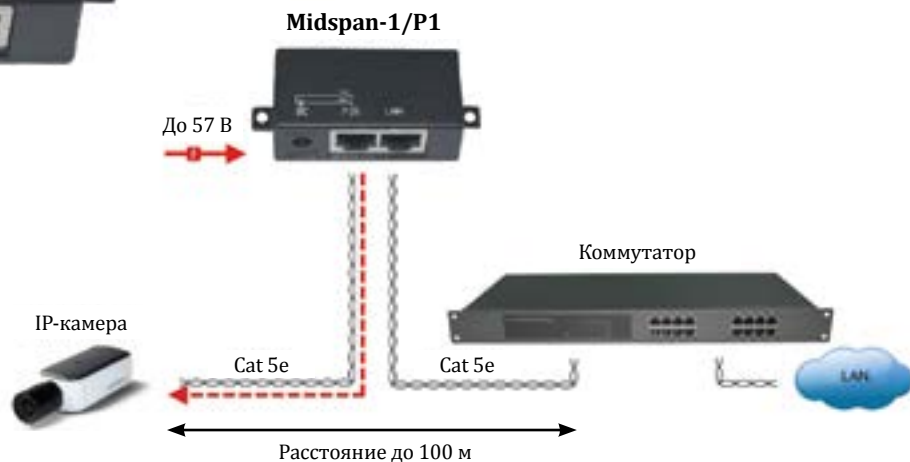

11227

Midspan-1/P2

1 (FE) 1 (PoE) (-40)

Пассивный PoE-инжектор/PoE-сплиттер.
Предназначен для питания конечных сетевых устройств.

- Напряжение PoE - до 57V(конт. 4,5 (+), 7,8 (-))
- Fast Ethernet
- Максимальный ток - 1A
- Порты: вх./вых. - RJ45(FE, 10/100 Base-T)/роз.2.1x5.5мм(DC)
- Рабочая температура: -40 ... +70°C
- Размеры (ШxВxГ): 50 x 25 x 23 мм

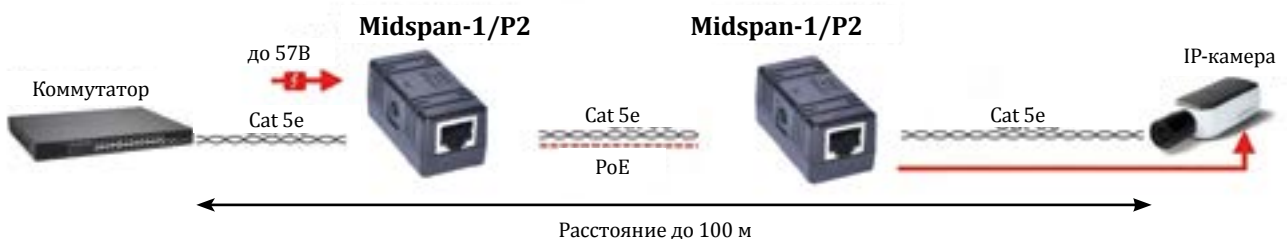

1. ETHERNET, POE

Инжекторы и сплиттеры PoE

11226

Midspan-1/P2G

1 GE 1 HiPoE -40

Пассивный PoE-инжектор/PoE-сплиттер.
Предназначен для питания конечных сетевых устройств.

- Напряжение PoE - до 57V(конт. 1,2(+)/3,6(-) и 4,5(+)/7,8(-)
- Gigabit Ethernet
- Максимальный ток - 2A
- Порты: вх./вых. - RJ45(GE, 10/100/1000 Base-T)/роз.2.1x5.5мм(DC)
- Рабочая температура: -40 ... +70°C
- Размеры (ШxВxГ): 50 x 25 x 23 мм

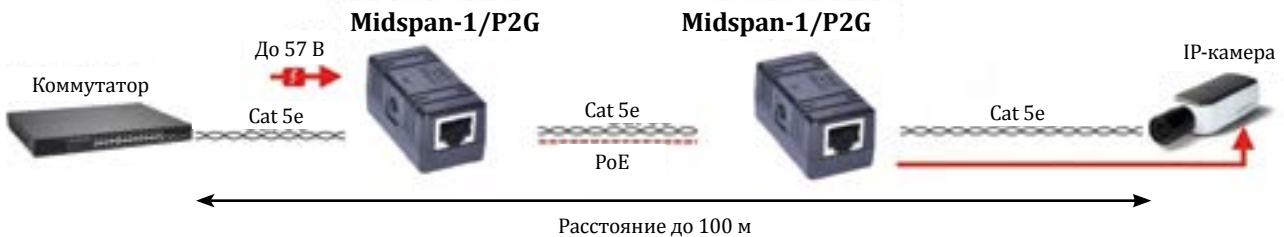

10642

PPK-11

1 FE 1 P

Пассивный комплект (инжектор + сплиттер) для передачи PoE по кабелю Cat 5e.
Предназначен для питания конечных сетевых устройств.

- Напряжение питания - до 57V(конт. 4,5 (+); 7,8 (-))
- Инжектор: вх. - RJ45(FE, 10/100 Base-T)/роз.2.1*5.5мм(DC)
вых. - RJ45(PoE)
- Сплиттер: вх. - RJ45(PoE)
вых. - RJ45(FE, 10/100 Base-T)/штекер 2.1*5.5мм(DC)
- Не требует питания
- Размеры (каждое устройства): 40 x 19 x 19 мм + кабель 20см
- Рабочая температура 0 ... +40°C

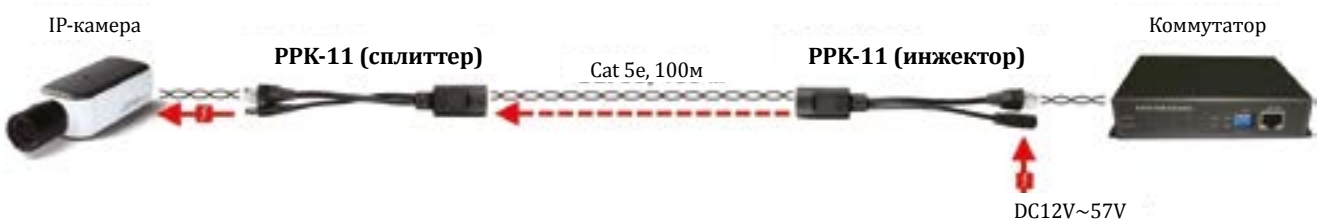

1. ETHERNET, POE

Инжекторы и сплиттеры PoE

11229

Midspan-8/P

8 FE → 8 FE+PoE -40

Пассивный PoE-инжектор Fast Ethernet на 8 портов.
Предназначен для питания
оконечных сетевых устройств.

- Напряжение PoE - до 57V(конт. 4,5 (+), 7,8 (-))
- Максимальный ток на каждый порт - 650mA
- Порты: вх. - 8 x RJ45(FE, 10/100 Base-T)/роз.2.1x5.5мм(DC)
вых. - 8 x RJ45(FE+PoE, 10/100 Base-T)
- Блок питания в комплект не входит
- Пластиковый корпус
- Рабочая температура: -40 ... +70°C
- Размеры (ШxВxГ): 175 x 37 x 20 мм

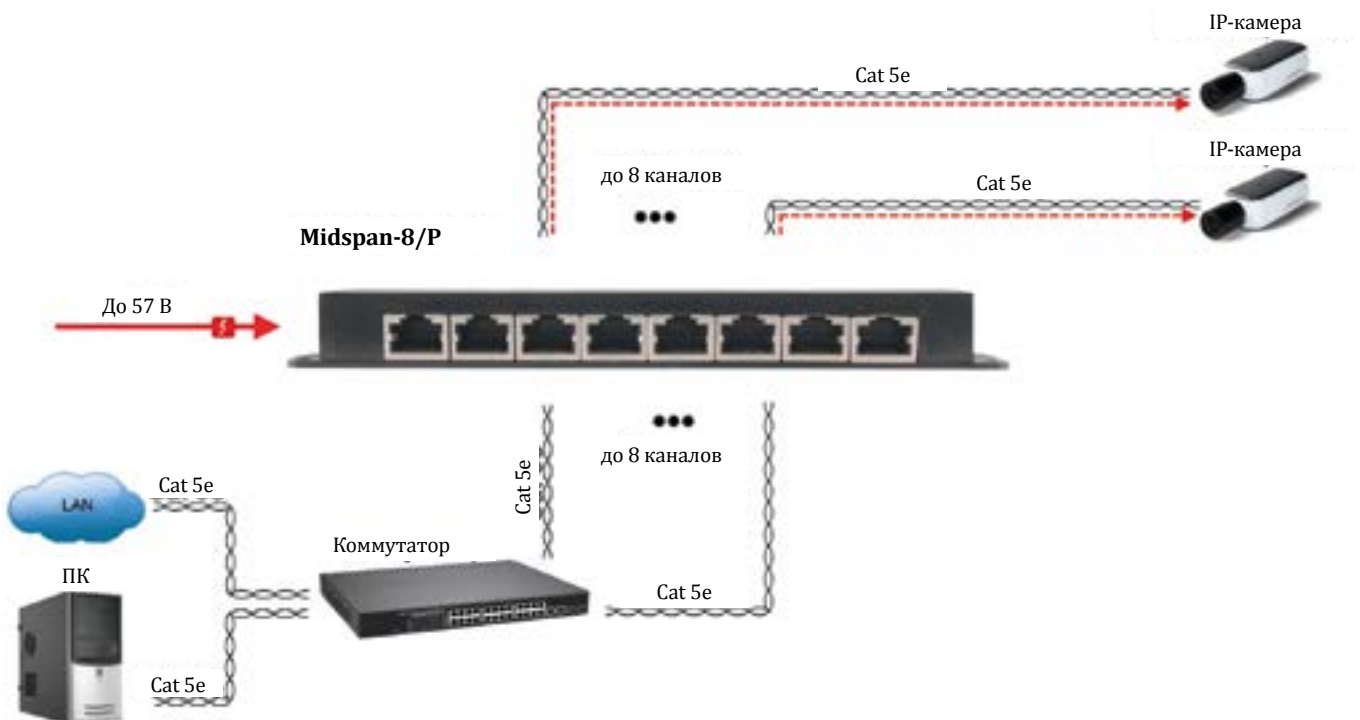

1. ETHERNET, POE

Инжекторы и сплиттеры PoE

11579

Midspan-8/PG

8 (GE) → 8 (GE+PoE) (50)

Пассивный PoE инжектор Gigabit Ethernet на 8 портов.

Предназначен для питания оконечных сетевых устройств.

- Напряжение PoE - до 57V(конт. 1,2 (+), 3,6 (-))
- Максимальный ток на каждый порт - 650mA (общий -1,5 A)
- Порты: вх. - 8 x RJ45(GE, 10/100/1000 Base-T)/роз.2.1x5.5мм(DC) вых. - 8 x RJ45(GE+PoE, 10/100/1000 Base-T)
- Металлический корпус
- Блок питания в комплект не входит
- Рабочая температура -50 ... +70°C
- Размеры (ШxВxГ): 146 x 44 x 21 мм

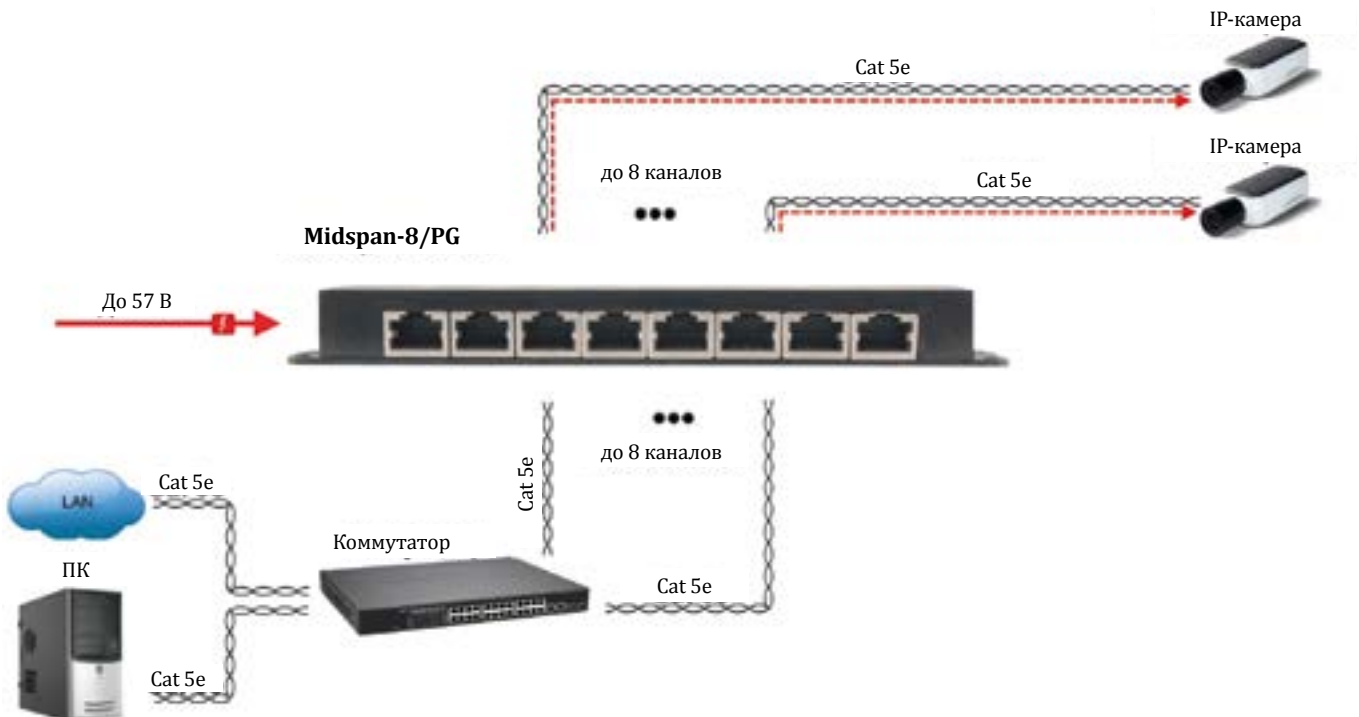

1. ETHERNET, POE

Инжекторы и сплиттеры PoE

11230

Midspan-12/P

12 (FE) → 12 (FE+PoE) (-40)

Пассивный PoE-инжектор Fast Ethernet на 12 портов.

Предназначен для питания конечных сетевых устройств.

- Напряжение PoE - до 57V(конт. 4,5 (+), 7,8 (-))
- Максимальный ток на каждый порт - 650 мА
- Защита портов от короткого замыкания
- Порты: вх. - 12 x RJ45(FE, 10/100 Base-T)/роз.2.1*5.5мм(DC), вых. - 12 x RJ45(FE+PoE, 10/100 Base-T)
- Блок питания в комплект не входит
- Металлический корпус
- Монтаж в 19" стойку
- Рабочая температура: -40 ... +70°C
- Размеры (ШxВxГ): 482,6 x 44,3 x 25 мм

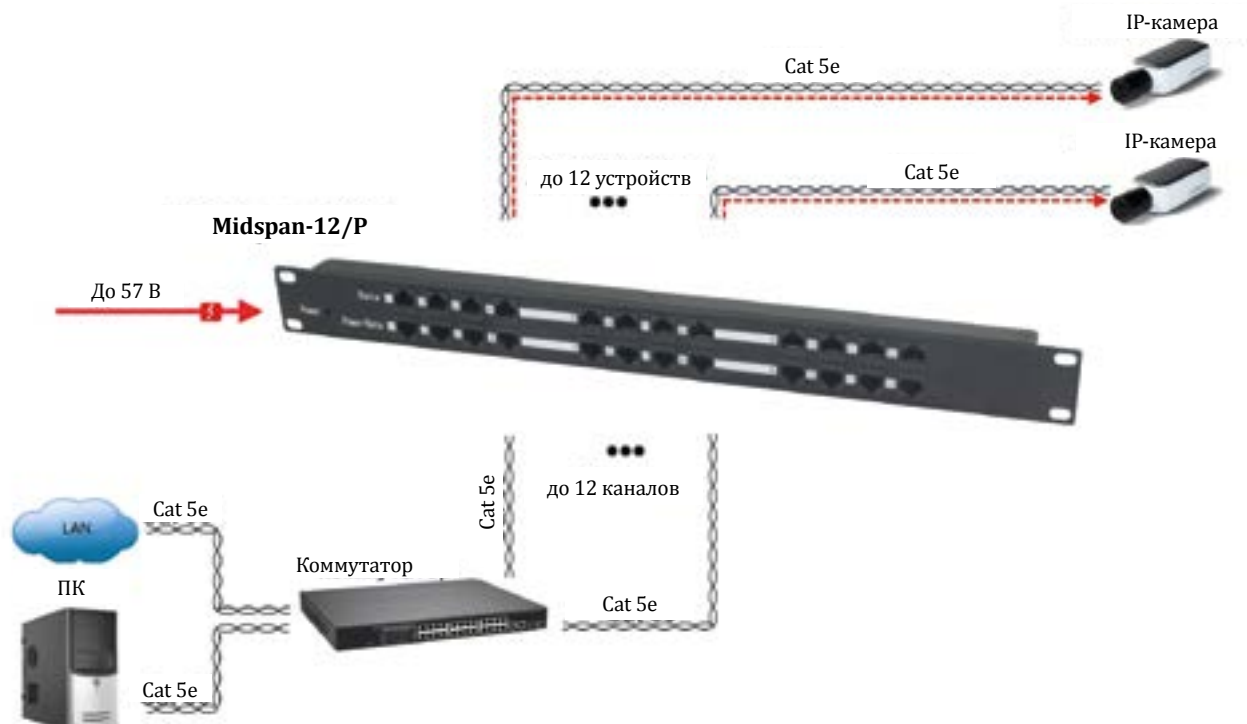

1. ETHERNET, POE

Инжекторы и сплиттеры PoE

10660

Midspan-1/151A

РоЕ-инжектор 1-портовый

1 FE → 1 FE+PoE



- Максимальная выходная мощность 15.4Вт
- Напряжение PoE - 48V (конт. 4,5 (+); 7,8 (-))
- Скорость передачи: до 100 Мбит/с
- Разъемы: вх. - RJ45(FE, 10/100 Base-T)
вых. - RJ45(PoE).
- Питание: AC100-240V
- Не требует монтажа, устанавливается на сетевую розетку
- Рабочая температура: -10 ... +40°C
- Размеры: 90 x 72 x 46 мм

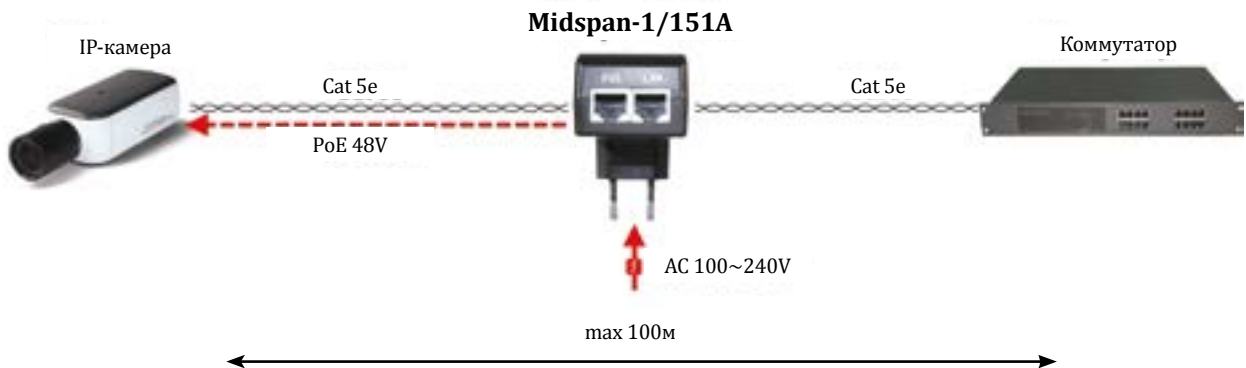

10661

Midspan-1/151

РоЕ-инжектор 1-портовый

1 FE → 1 FE+PoE



- Максимальная выходная мощность 15.4Вт
- Напряжение PoE - 48V (конт. 4,5 (+); 7,8 (-))
- Скорость передачи: до 100 Мбит/с
- Разъемы: вх. - RJ45(FE, 10/100 Base-T)
вых. - RJ45(PoE)
- Питание: AC100-240V
- Не требует монтажа, устанавливается на сетевую розетку
- Рабочая температура: -10 ... +40°C
- Размеры: 90 x 72 x 46 мм

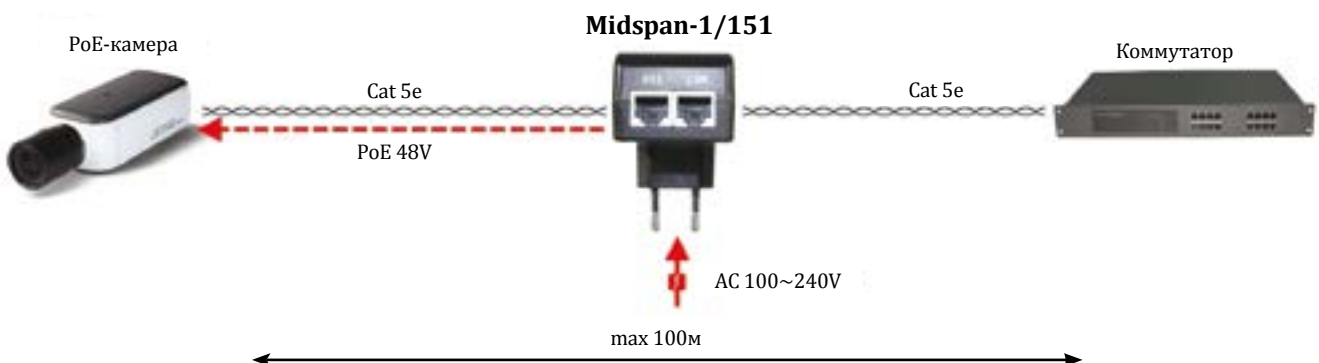

1. ETHERNET, POE

Инжекторы и сплиттеры PoE

10634

Midspan-1/190A

РоЕ-инжектор 1-портовый

1 (FE) → 1 (FE+HiPoE)

- Максимальная выходная мощность 19Вт
- Напряжение PoE - 52V(конт. 4,5 (+); 7,8 (-)) Fast Ethernet.
- Разъемы: вх. - RJ45(FE, 10/100 Base-T)
вых. - RJ45(PoE)
- Питание: AC100-240V (0.8A)
- Рабочая температура: -10 ... +45°C
- Размеры: 166 x 88 x 51 мм

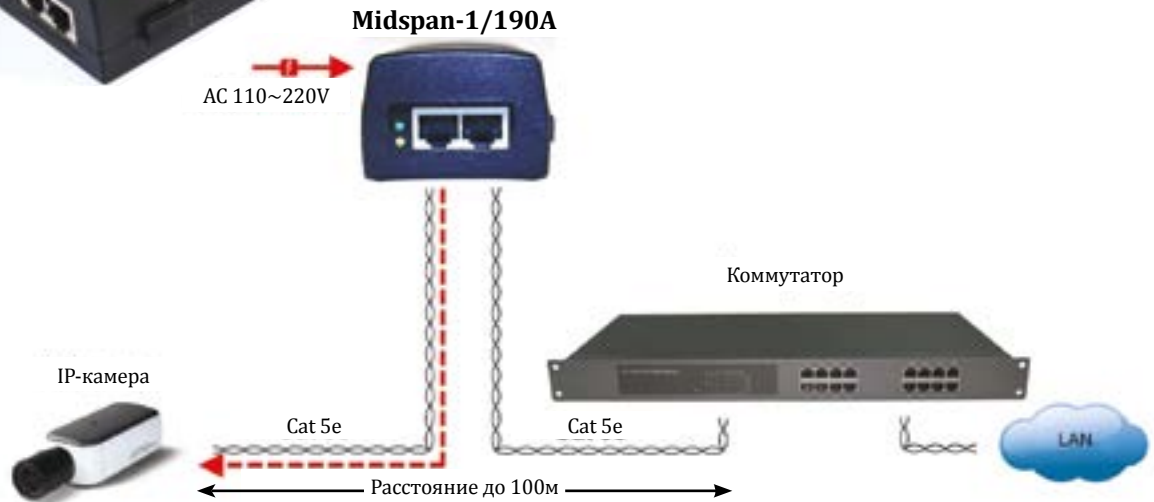

10635

Midspan-1/300A

РоЕ-инжектор

1 (FE) → 1 (FE+HiPoE)

- Максимальная выходная мощность 30Вт
- Напряжение PoE - 52V(конт. 4,5 (+); 7,8 (-)) Fast Ethernet.
- Разъемы: вх. - RJ45(FE, 10/100 Base-T)
вых. - RJ45(PoE)
- Питание: AC100-240V (0.8A)
- Рабочая температура: -10 ... +45°C
- Размеры: 166 x 88 x 51 мм

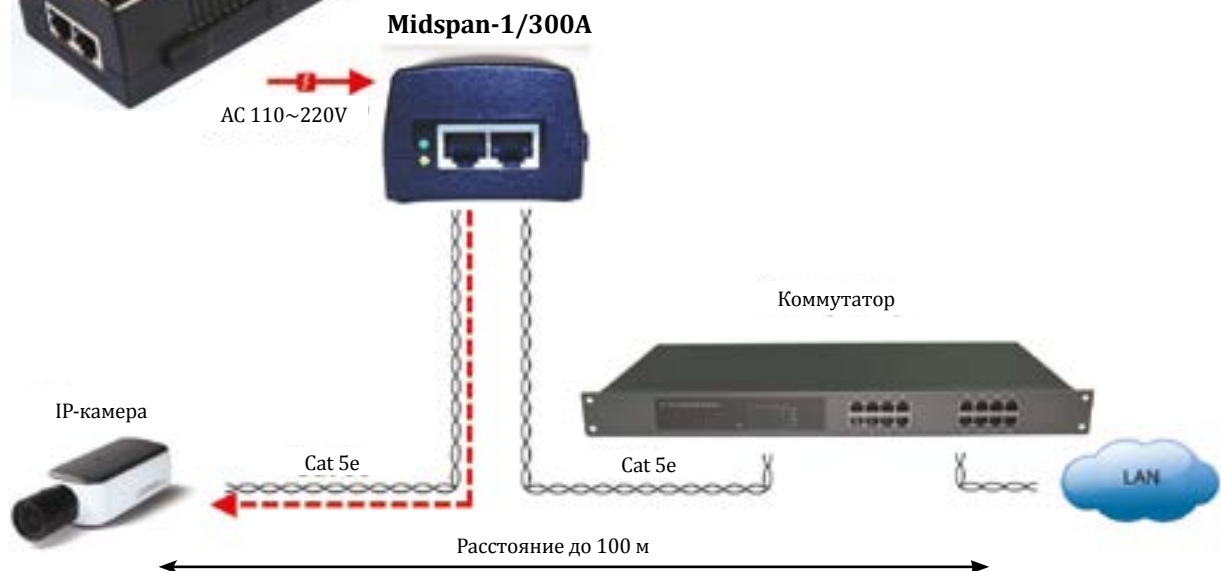

1. ETHERNET, POE

Инжекторы и сплиттеры PoE

10636

Midspan-1/300G

РоЕ-инжектор

1 GE → 1 GE+HiPoE



- Поддержка стандарта IEEE 802.3 af/at
- Мощность PoE - до 30W
- Gigabit Ethernet
- Разъемы: вх. - RJ45(GE, 10/100/1000 Base-T)
вых. - RJ45(PoE, IEEE 802.3af/at)
- Размеры: 166 x 88 x 51 мм
- Рабочая температура -10 ... +45°C

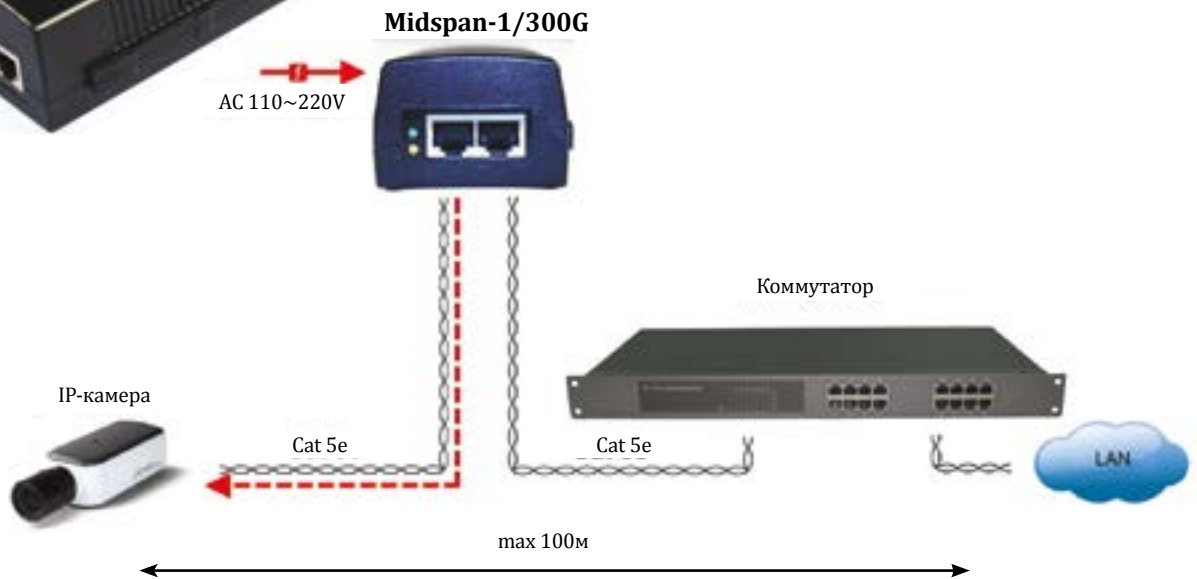

10639

Midspan-1/602G

РоЕ-инжектор

1 GE → 1 GE+HiPoE



- Поддержка стандарта IEEE 802.3 af/at
- Мощность PoE - до 60W
- Gigabit Ethernet
- Разъемы: вх. - RJ45(GE, 10/100/1000 Base-T)
вых. - RJ45(PoE, IEEE 802.3af/at)
- Размеры: 180 x 71 x 37 мм
- Металлический корпус
- Рабочая температура 0 ... +40°C

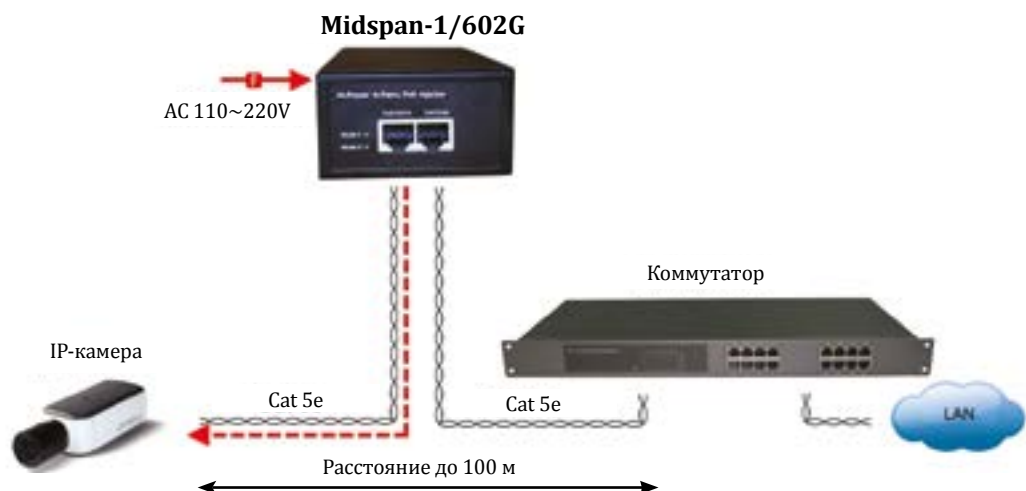

1. ETHERNET, POE

Инжекторы и сплиттеры PoE

10984

Midspan-1/303G

1 GE → 1 GE+HiPoE -40

Промышленный гигабитный PoE-инжектор

- Поддержка скорости: 10/100/1000Base-T
- Соответствует стандартам PoE IEEE 802.3af/at
- Автоматическое определение PoE устройств
- Мощность PoE - до 30W
- Металлический корпус
- Монтаж на DIN-рейку
- Питание DC48-56V
- Рабочая температура: -40 ... +75°C
- Размеры (ШxГxВ. мм): 103,5x32x81,5



Midspan-1/303G

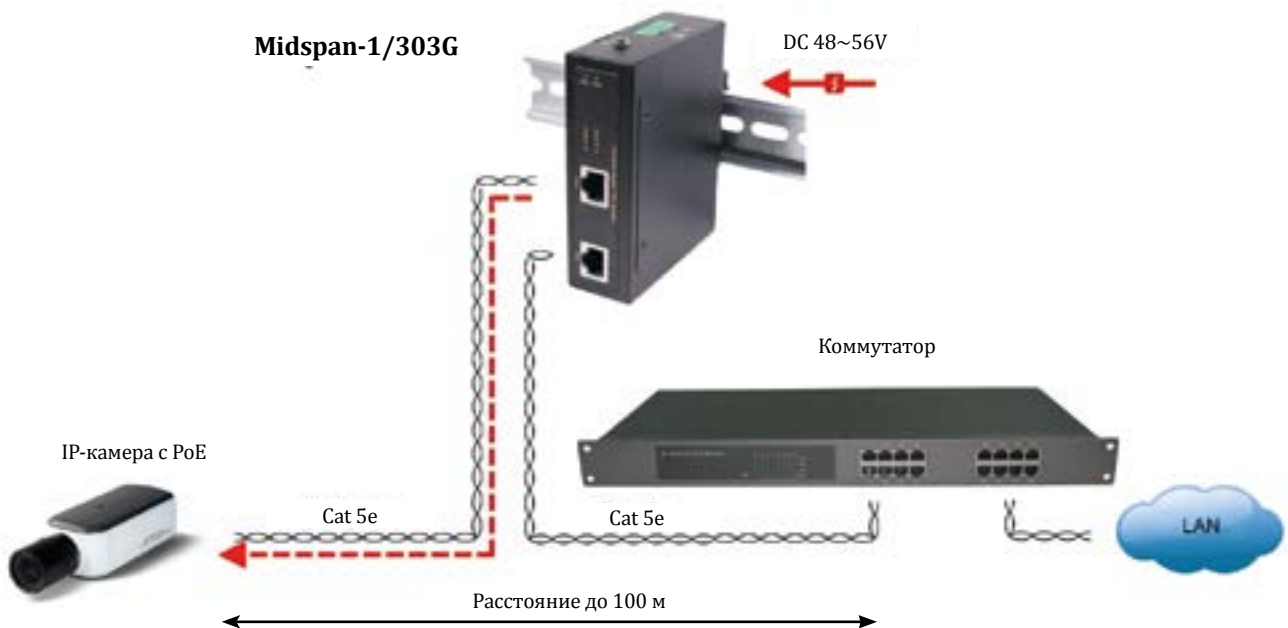

1. ETHERNET, POE

Инжекторы и сплиттеры PoE

11310 **Midspan-1/303G(Booster)**

1 **GE** → 1 **GE+HiPoE** **-40**

Промышленный гигабитный PoE-инжектор с питанием от 12V до 48V (встроенный преобразователь входного напряжения питания до 55V).

- Соответствует стандартам PoE IEEE 802.3af/at
- Автоматическое определение PoE устройств
- Мощность PoE - до 30W
- Поддержка скорости 10/100/1000Base-T
- Порты: вх. - RJ45 (10/100/1000 Base-T),
вых. - RJ45(10/100/1000 Base-T, PoE, IEEE 802.3af/at)
- Металлический корпус,
- Монтаж на DIN-рейку
- Питание DC12-48V
- Рабочая температура: -40 ... +75°C
- Размеры (ШxВxГ): 103,5x32x81,5 мм



Midspan-1/303G(Booster)

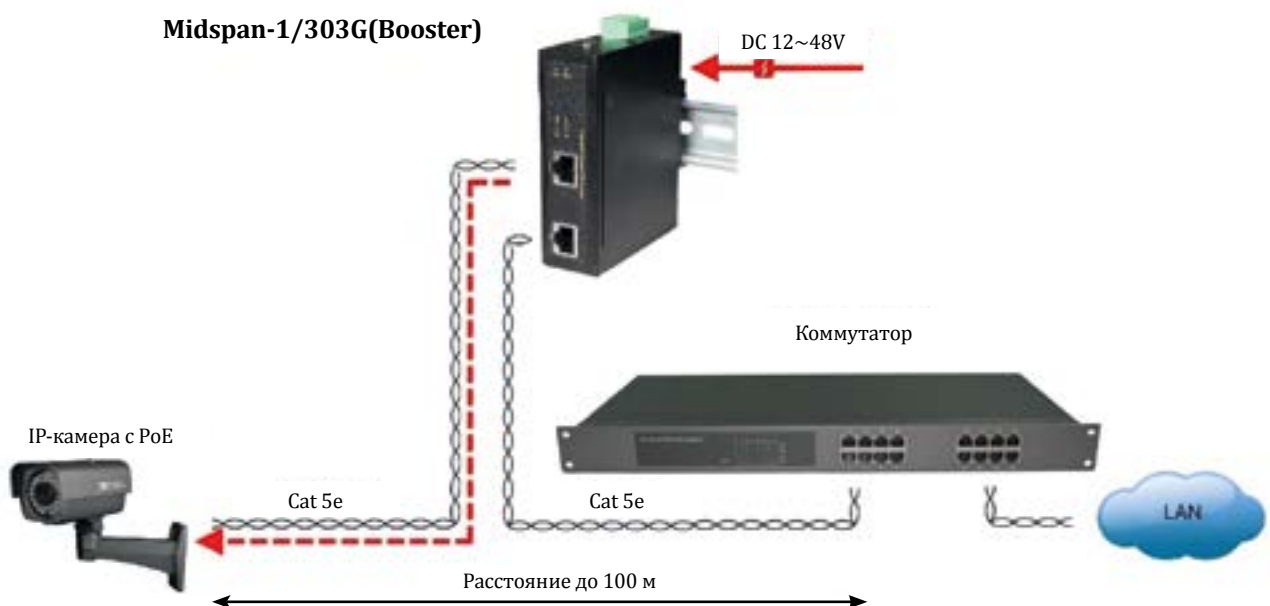

1. ETHERNET, POE

Инжекторы и сплиттеры PoE

10985

Midspan-1/603AG

Промышленный гигабитный PoE-инжектор

1 **GE** → 1 **GE+HiPoE** **-40**

- Поддержка скорости: 10/100/1000Base-T
- Соответствует стандартам PoE IEEE 802.3af/at
- Автоматическое определение PoE устройств
- Мощность PoE - до 30W
- Металлический корпус
- Монтаж на DIN-рейку
- Питание DC48-56V
- Рабочая температура: -40 ... +75°C
- Размеры (ШxГxВ мм): 103,5x32x81,5



Midspan-1/603AG

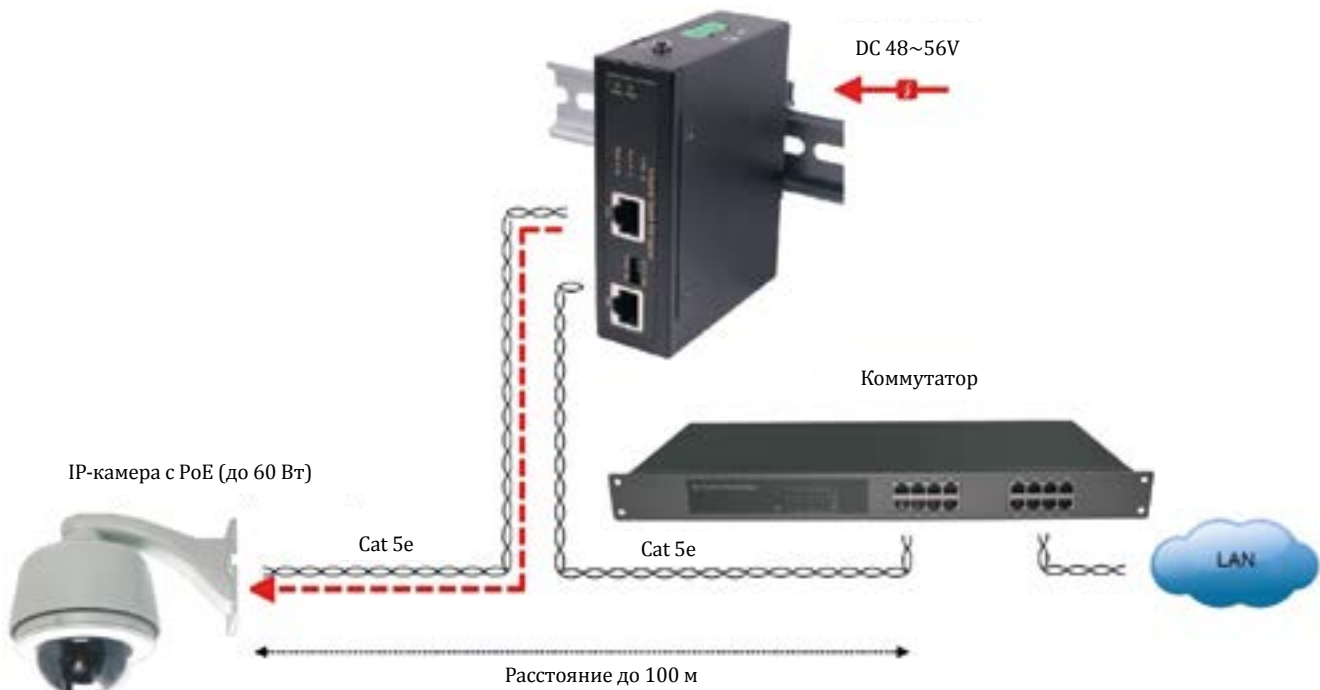

1. ETHERNET, POE

Инжекторы и сплиттеры PoE

11410

Midspan-8/150RG

8 GE → 8 GE+HiPoE

PoE-инжектор Gigabit Ethernet на 8 портов.
Соответствует стандартам PoE IEEE 802.3af/at.

- Автоматическое определение PoE устройств.
- Мощность PoE на порт - до 30W
- Суммарная мощность PoE - до 150W
- Порты: вх. - 8 x RJ45 (10/100/1000 Base-T),
вых. - 8 x RJ45(10/100/1000 Base-T, PoE, IEEE 802.3af/at)
- Питание: AC100-240V
- Встроенный БП
- Монтаж в 19" стойку, крепление в комплекте
- Рабочая температура: 0...+50°C
- Размеры (ШxВxГ): 270x44x180 мм

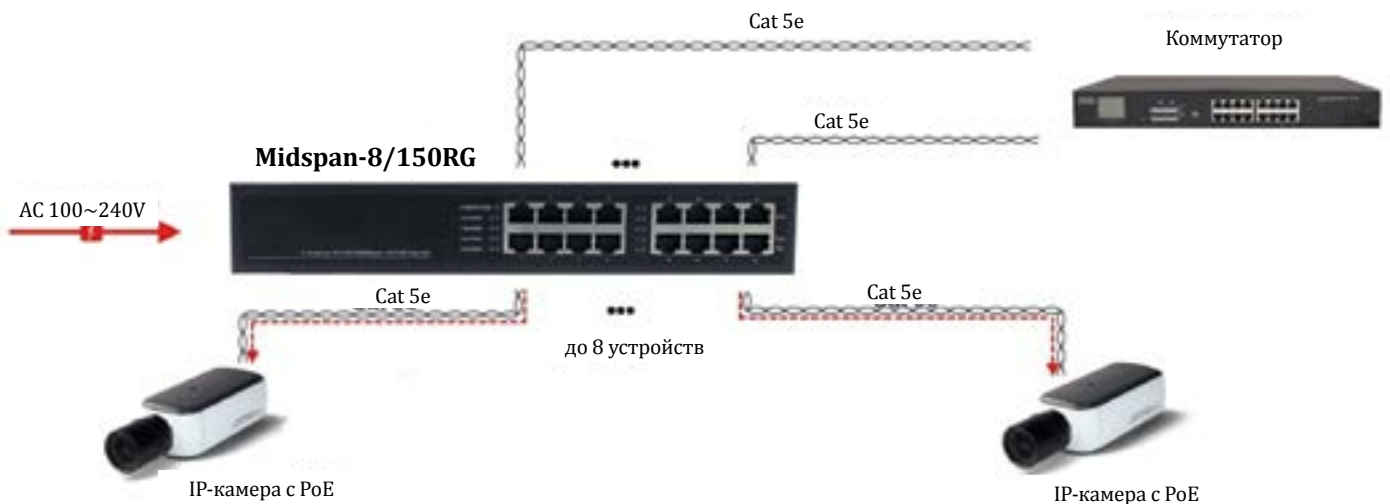

1. ETHERNET, POE

Инжекторы и сплиттеры PoE

11492

Midspan-8/150RGM

8 **GE** → 8 **GE+HiPoE** **WEB**

Управляемый PoE-инжектор Gigabit Ethernet на 8 портов.

Соответствует стандартам PoE IEEE 802.3af/at

- Автоматическое определение PoE устройств.
- Мощность PoE на порт - до 30W
- Суммарная мощность PoE - до 150W.
- Порты: вх. - 8 x RJ45 (10/100/1000 Base-T),
вых. - 8 x RJ45(10/100/1000 Base-T, PoE, IEEE 802.3af/at), 1 x RJ45
- Порт управления
- Web интерфейс
- Питание: AC100-240V
- Встроенный БП
- Монтаж в 19" стойку, крепление в комплекте
- Рабочая температура: 0...+50°C
- Размеры (ШxВxГ): 270x44x180 мм

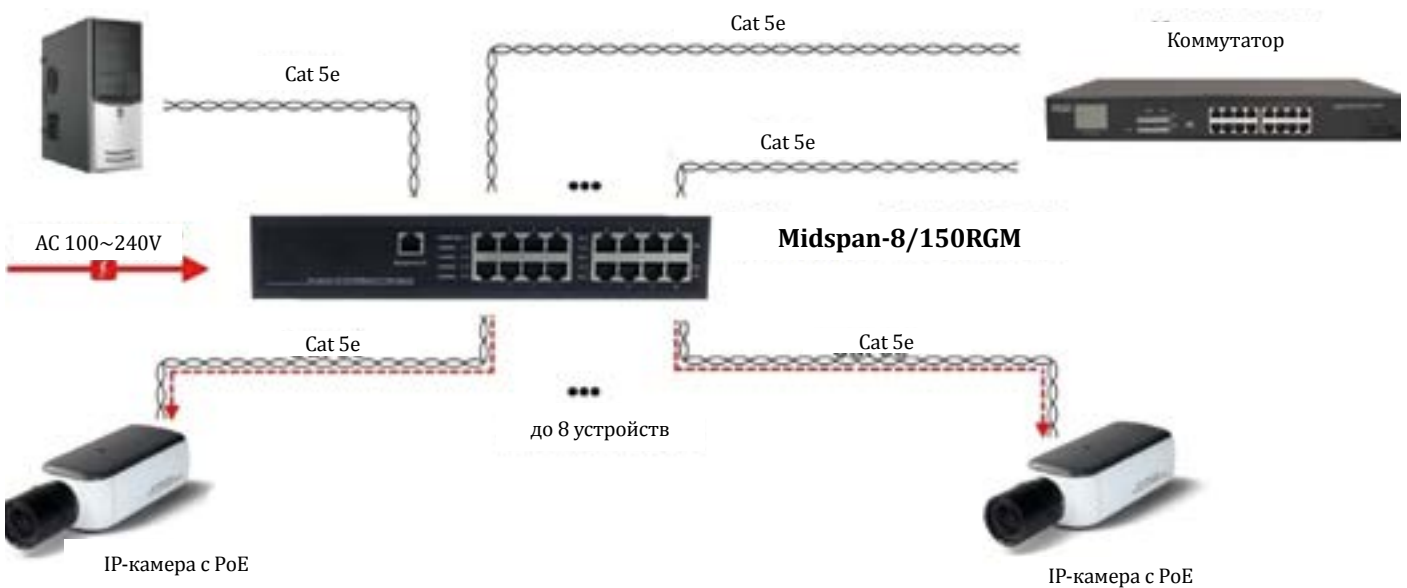

1. ETHERNET, POE

Инжекторы и сплиттеры PoE

11411

Midspan-12/180RG

12 **GE** → 12 **GE+HiPoE**

РoE-инжектор Gigabit Ethernet на 12 портов.
Соответствует стандартам РoE IEEE 802.3af/at

- Автоматическое определение РoE устройств
- Мощность РoE на порт - до 30W
- Суммарная мощность РoE - до 180W
- Порты: вх. - 12 x RJ45 (10/100/1000 Base-T),
вых. - 12 x RJ45(10/100/1000 Base-T, РoE,
IEEE 802.3af/at)
- Питание: AC100-240V
- Встроенный БП
- Монтаж в 19" стойку, крепление в комплекте
- Рабочая температура: 0...+50°C
- Размеры (ШxВxГ): 440x44x200 мм

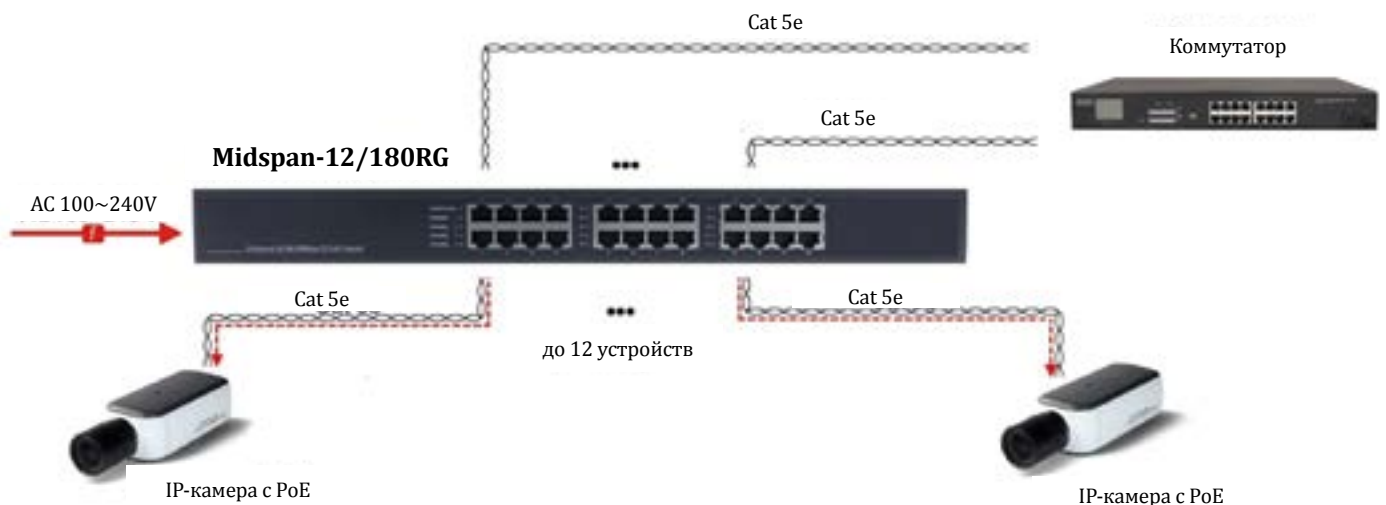

1. ETHERNET, POE

Инжекторы и сплиттеры PoE

11493

Midspan-12/180RGM

12 **GE** → 12 **GE+HiPoE** **WEB**

Управляемый PoE-инжектор Gigabit Ethernet на 12 портов.

Соответствует стандартам PoE IEEE 802.3af/at

- Автоматическое определение PoE устройств.
- Мощность PoE на порт - до 30W.
- Суммарная мощность PoE - до 180W.
- Порты: вх. - 12 x RJ45 (10/100/1000 Base-T),
вых. - 12 x RJ45(10/100/1000 Base-T, PoE,
IEEE 802.3af/at), 1 x RJ45
- Порт управления.
- Web интерфейс.
- Питание: AC100-240V.
- Встроенный БП.
- Монтаж в 19" стойку, крепление в комплекте.
- Рабочая температура: 0...+50°C.
- Размеры (ШxВxГ): 440x44x200 мм

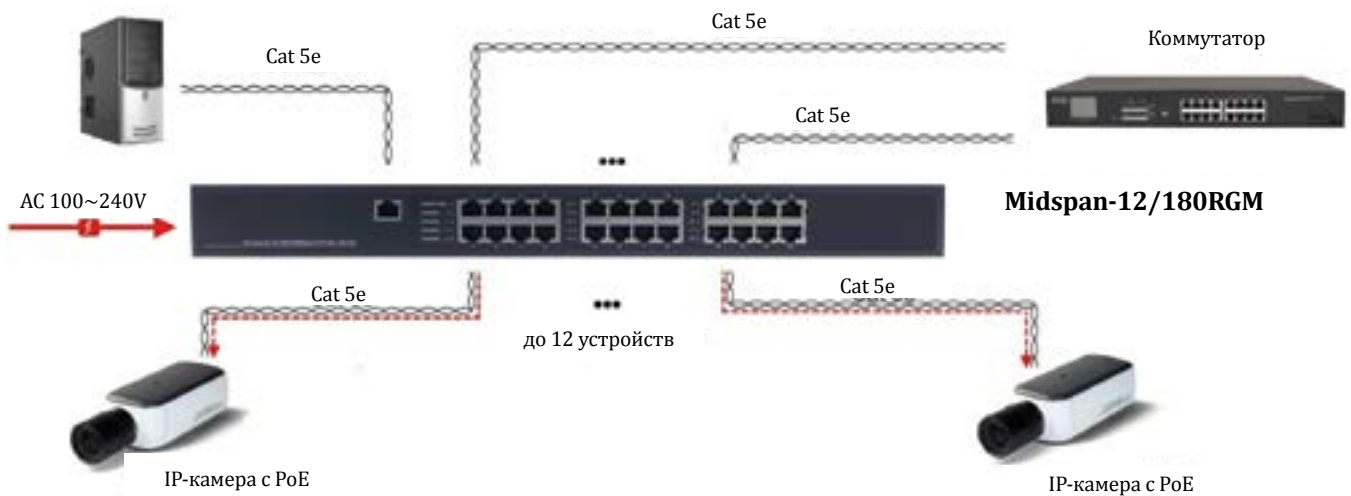

1. ETHERNET, POE

Инжекторы и сплиттеры PoE

11412

Midspan-16/250RG

16 **GE** → 16 **GE+HiPoE**

PoE-инжектор Gigabit Ethernet на 16 портов.
Соответствует стандартам PoE IEEE 802.3af/at

- Автоматическое определение PoE устройств.
- Мощность PoE на порт - до 30W
- Суммарная мощность PoE - до 250W
- Порты: вх. - 16 x RJ45 (10/100/1000 Base-T),
вых. - 16 x RJ45(10/100/1000 Base-T, PoE,
IEEE 802.3af/at)
- Питание: AC100-240V
- Встроенный БП
- Монтаж в 19" стойку, крепление в комплекте
- Рабочая температура: 0...+50°C
- Размеры (ШxВxГ): 440x44x200 мм

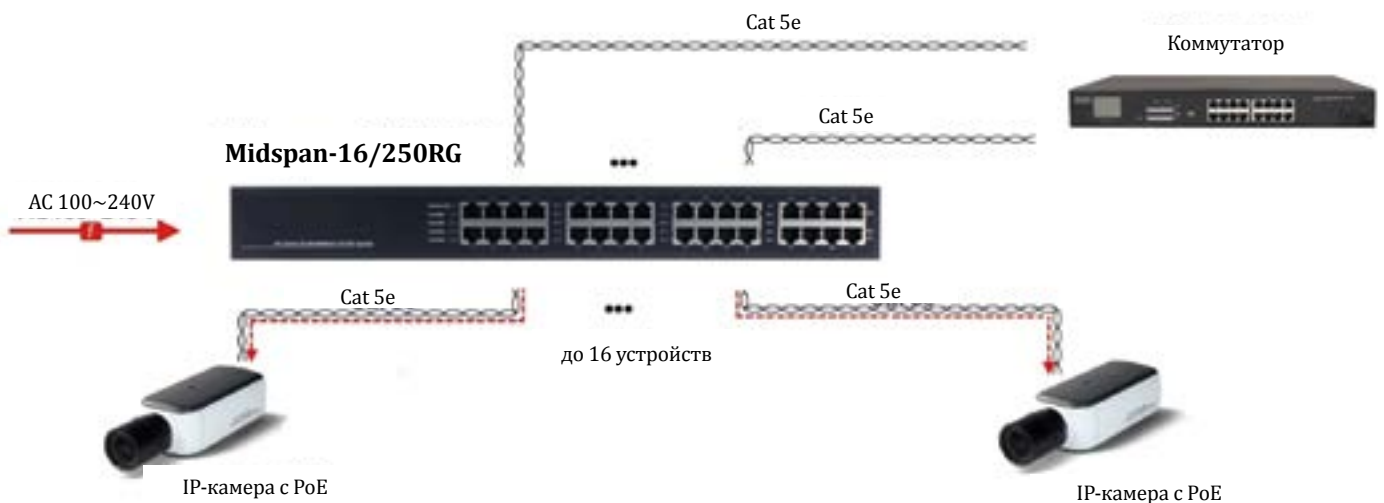

1. ETHERNET, POE

Инжекторы и сплиттеры PoE

11494

Midspan-16/250RGM

16 **GE** → 16 **GE+HiPoE** **WEB**

Управляемый PoE-инжектор Gigabit Ethernet на 16 портов.

Соответствует стандартам PoE IEEE 802.3af/at

- Автоматическое определение PoE устройств.
- Мощность PoE на порт - до 30W
- Суммарная мощность PoE - до 250W
- Порты: вх. - 16 x RJ45 (10/100/1000 Base-T),
вых. - 16 x RJ45(10/100/1000 Base-T, PoE,
IEEE 802.3af/at) 1 x RJ45
- Порт управления
- Web интерфейс
- Питание: AC100-240V
- Встроенный БП
- Монтаж в 19" стойку, крепление в комплекте
- Рабочая температура: 0...+50°C
- Размеры (ШxВxГ): 440x44x200 мм

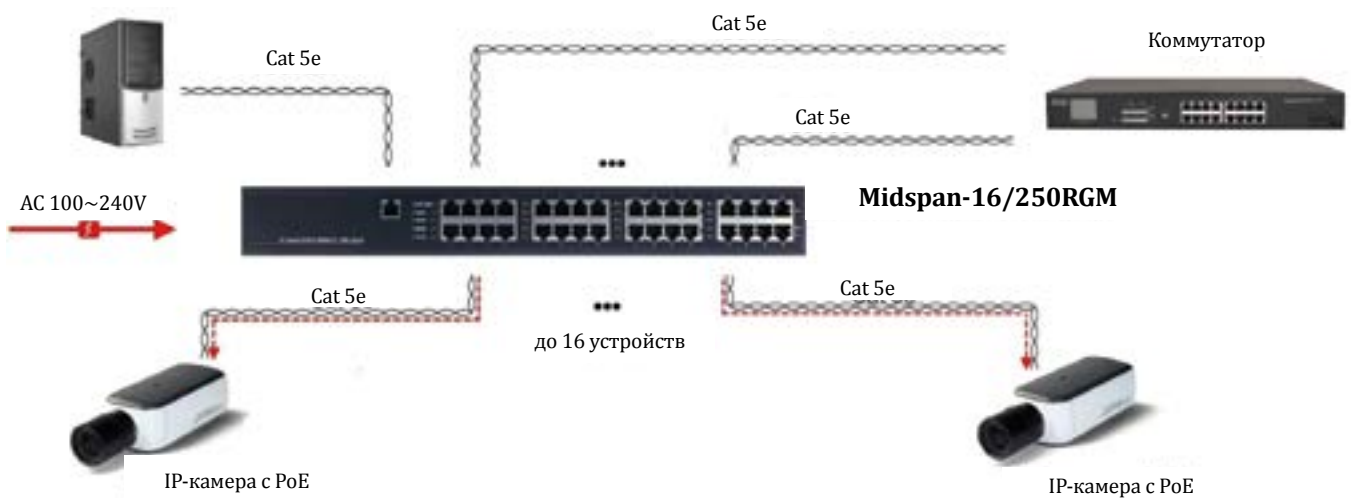

1. ETHERNET, POE

Инжекторы и сплиттеры PoE

11413

Midspan-24/370RG

24 **GE** → 24 **GE+HiPoE**

PoE-инжектор Gigabit Ethernet на 16 портов.
Соответствует стандартам PoE IEEE 802.3af/at

- Автоматическое определение PoE устройств.
- Мощность PoE на порт - до 30W
- Суммарная мощность PoE - до 250W
- Порты: вх. - 16 x RJ45 (10/100/1000 Base-T),
вых. - 16 x RJ45(10/100/1000 Base-T, PoE,
IEEE 802.3af/at)
- Питание: AC100-240V
- Встроенный БП
- Монтаж в 19" стойку, крепление в комплекте
- Рабочая температура: 0...+50°C
- Размеры (ШxВxГ): 440x44x200 мм

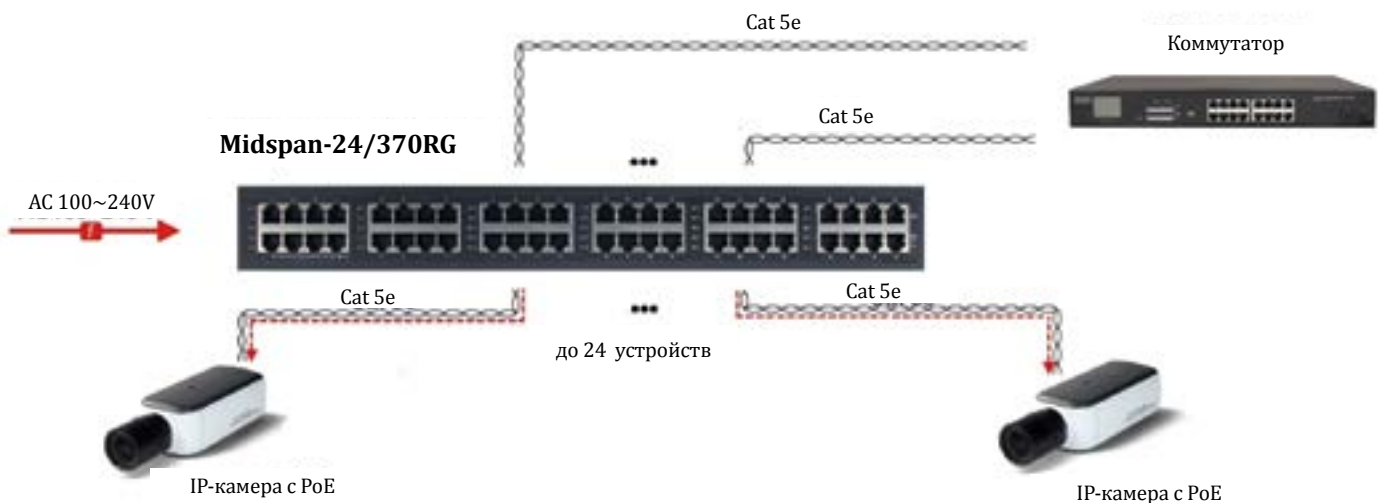

1. ETHERNET, POE

Инжекторы и сплиттеры PoE

11495

Midspan-24/370GM

24 **GE** → 24 **GE+HiPoE** **WEB**

Управляемый PoE-инжектор Gigabit Ethernet на 24 порта.

Соответствует стандартам PoE IEEE 802.3af/at



- Автоматическое определение PoE устройств.
- Мощность PoE на порт - до 30W.
- Суммарная мощность PoE - до 370W.
- порты: вх. - 24 x RJ45 (10/100/1000 Base-T), вых. - 24 x RJ45(10/100/1000 Base-T, PoE, IEEE 802.3af/at), 1 x RJ45

- Порт управления
- Web интерфейс
- Питание: AC100-240V
- Встроенный БП
- Монтаж в 19" стойку, крепление в комплекте
- Рабочая температура: 0...+50°C
- Размеры (ШxВxГ): 440x44x200 мм

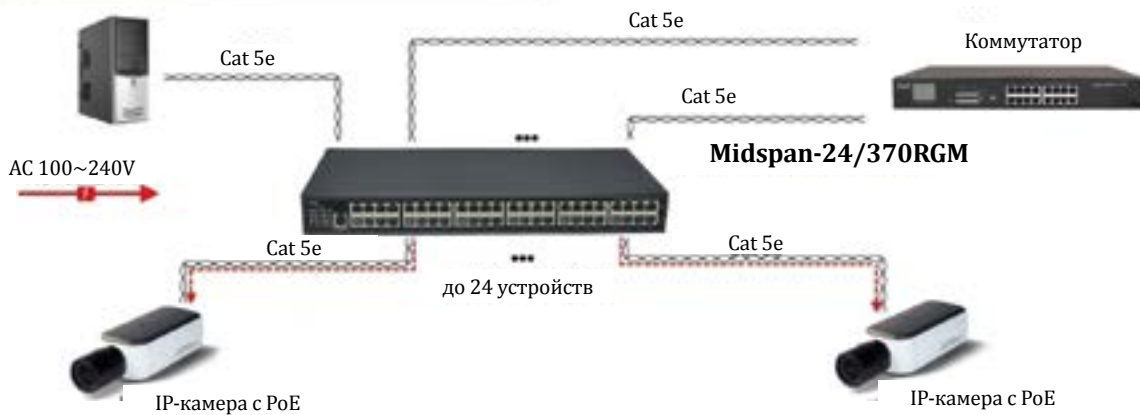

10640

PoE Splitter/1

1 **FE+HiPoE** → 1 **FE** 1 **P**

High PoE инжектор 12-портовый

- Максимальная выходная мощность 150 Вт;
- Соответствие стандарту IEEE 802.3at (25 Вт и выше)/ IEEE 802.3af (12, 95 Вт);
- Поддержка PTZ-камер и купольных сетевых PTZ-камер;
- Разъёмы: вход- RJ45x12, выход - RJ45(PoE)x12,
- Размеры (ШxВxД) (мм): 560 x 320 x 140



PoE Splitter/1

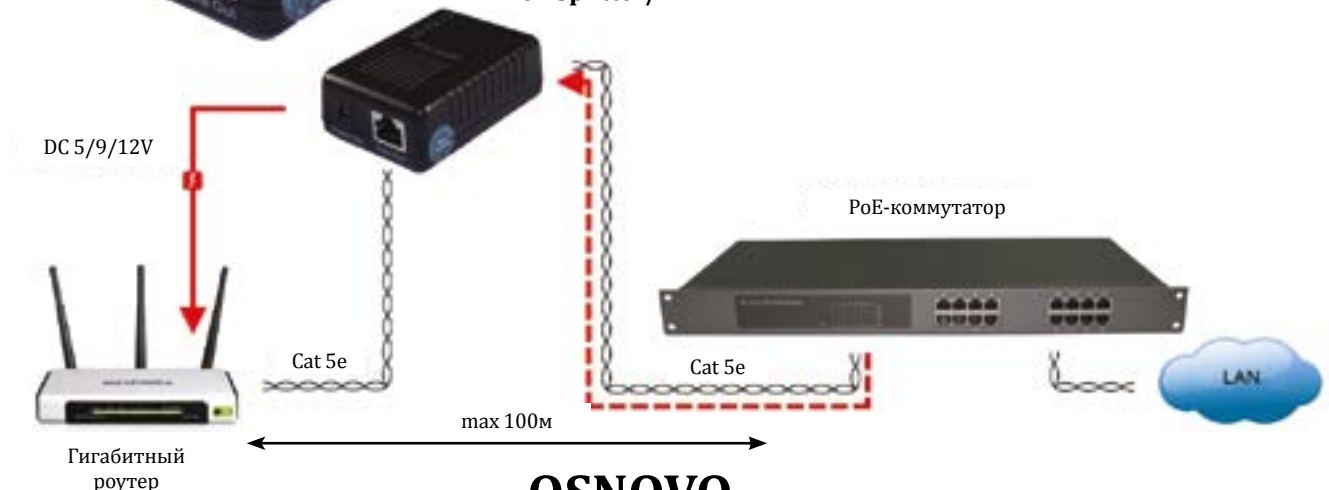

1. ETHERNET, POE

Инжекторы и сплиттеры PoE

10872

PoE Splitter/G3

1 **GE+HiPoE** → 1 **GE** 1 **P**

Гигабитный PoE-сплиттер

Предназначен для питания оконечных сетевых устройств, не поддерживающих PoE.

- Поддержка скорости: 10/100/1000Base-T
- Соответствует стандартам PoE IEEE 802.3af/at
- Порты: вх. - RJ45(PoE, IEEE 802.3af/at)
вых. - RJ45(GE, 10/100/1000 Base-T)/
штекер (DC5V(3.5A),12V(2A),18V(1A)).
- Переключатель для выбора выходного напряжения
- Металлический корпус
- Рабочая температура: 0 ... +40°C
- Размеры (ШхГхВ, мм): 95x70x27

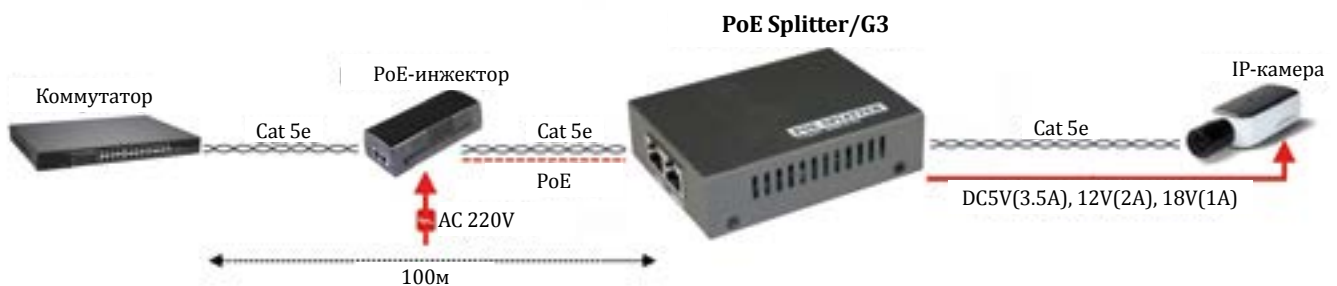

1. ETHERNET, PoE

Оптические медиаконвертеры

Модель	OMC-100-11S5a	OMC-100-11S5b	OMC-100-11X/I	OMC-1000-11S5a	OMC-1000-11S5b
Артикул	11563	11564	11565	11566	11567
Назначение	Оптический Fast Ethernet медиаконвертер	Оптический Fast Ethernet медиаконвертер	Промышленный компактный медиаконвертер Fast Ethernet	Оптический Gigabit Ethernet медиаконвертер	Оптический Gigabit Ethernet медиаконвертер
Максимальное расстояние передачи по оптике	20км	20км	-	20км	20км
Общее количество портов	2	2	2	2	2
Кол-во портов FE+PoE	-	-	-	-	-
Кол-во портов FE+HiPoE	-	-	-	-	-
Кол-во портов FE	1	1	1	-	-
Кол-во портов GE+PoE	-	-	-	-	-
Кол-во портов GE+HiPoE	-	-	-	-	-
Кол-во портов GE	-	-	-	1	1
Кол-во портов Combo (RJ45+SFP)	-	-	-	-	-
Кол-во слотов FE SFP	-	-	1	-	-
Кол-во слотов GE SFP	-	-	-	-	-
Кол-во опт. портов	1	1	-	1	1
Мощность PoE на один порт (макс.)	-	-	-	-	-
Суммарная мощность всех портов (макс.)	-	-	-	-	-
Стандарт PoE	-	-	-	-	-
Управление	-	-	-	-	-
Тип используемого опт. Волокна	9/125мкм одномодовый	9/125мкм одномодовый	9/125мкм одномодовый	9/125мкм одномодовый	9/125мкм одномодовый
Рабочая длина волны	tx1310/rx1550нм	tx1550/rx1310нм	-	tx1310/rx1550нм	tx1550/rx1310нм
Питание	БП DC5V(1A)	БП DC5V(1A)	DC12-60V AC18-36V	БП DC5V(1A)	БП DC5V(1A)
Подключение	RJ45 x 1 Роз.2,1x5мм(DC5V) x 1 SC x 1	RJ45 x 1 Роз.2,1x5мм(DC5V) x 1 SC x 1	RJ45 x 1 SFP x 1 кл.колодка x1	RJ45 x 1 Роз.2,1x5мм(DC5V) x 1 SC x 1	RJ45 x 1 Роз.2,1x5мм(DC5V) x 1 SC x 1
Рабочая температура	-20...+60°C	-20...+60°C	-40...+85°C	-20...+60°C	-20...+60°C
Размеры (ШxГxВ), мм	93x70x25	93x70x25	59x36x50	93x70x25	93x70x25
Монтаж в 19" стойку	+	+	-	+	+
Дополнительно	Работает в паре с OMC-100-11S5b и другим оборудованием с рабочей длиной волны tx1550нм/ rx1310нм; монтаж в 19" стойку с помощью O-142B	Работает в паре с OMC-100-11S5a и другим оборудованием с рабочей длиной волны tx1310/ rx1550нм; монтаж в 19" стойку с помощью O-142B	Монтаж на DIN-рейку, для работы необходим SFP-модуль	Работает в паре с OMC-1000-11S5b и другим оборудованием с рабочей длиной волны tx1550нм/ rx1310нм; монтаж в 19" стойку с помощью O-142B	Работает в паре с OMC-1000-11S5a и другим оборудованием с рабочей длиной волны tx1310/ rx1550нм; монтаж в 19" стойку с помощью O-142B

1. ETHERNET, POE

Оптические медиаконвертеры

Модель	ОМС-1000-11Х/1	ОМС-1000-11НХ/1	ОМС-100-21S5a	ОМС-100-21S5b
Артикул	10941	11480	11568	10483
Назначение	Промышленный компактный медиаконвертер Gigabit Ethernet	Промышленный компактный медиаконвертер Gigabit Ethernet	Оптический Fast Ethernet медиаконвертер	Оптический Fast Ethernet медиаконвертер
Максимальное расстояние передачи по оптике	-	-	20км	20км
Общее количество портов	2	2	3	3
Кол-во портов FE+PoE	-	-	-	-
Кол-во портов FE+HiPoE	-	-	-	-
Кол-во портов FE	-	-	2	2
Кол-во портов GE+PoE	-	-	-	-
Кол-во портов GE+HiPoE	-	-	-	-
Кол-во портов GE	1	1	-	-
Кол-во портов Combo (RJ45+SFP)	-	-	-	-
Кол-во слотов FE SFP	-	-	-	-
Кол-во слотов GE SFP	1	1	-	-
Кол-во опт. портов	-	-	1	1
Мощность PoE на один порт (макс.)	-	-	-	-
Суммарная мощность всех портов (макс.)	-	-	-	-
Стандарт PoE	-	-	-	-
Управление	-	-	-	-
Тип используемого опт. Волокна	9/125мкм одномодовый	9/125мкм одномодовый	9/125мкм одномодовый	9/125мкм одномодовый
Рабочая длина волны	-	-	tx1310/rx1550нм	tx1550/rx1310нм
Питание	DC12-36V (5W)	DC12-60V AC18-36V	БП DC5V(1A)	БП DC5V(1A)
Подключение	RJ45 x 1 SFP x 1 кл.колодка x1	RJ45 x 1 SFP x 1 кл.колодка x1	RJ45 x 1 Роз.2,1x5мм(DC5V) x 1 SC x 1	RJ45 x 1 Роз.2,1x5мм(DC5V) x 1 SC x 1
Рабочая температура	-40...+85°C	-40...+85°C	-20...+60°C	-20...+60°C
Размеры (ШxГxВ), мм	183x118x48	183x118x48	93x70x25	93x70x25
Монтаж в 19" стойку	-	-	+	+
Дополнительно	БП в комплект не входит. Встроенная грозозащита. Монтаж на DIN-рейку, для работы необходим SFP-модуль	БП в комплект не входит. Встроенная грозозащита. Монтаж на DIN-рейку, для работы необходим SFP-модуль	Работает в паре с ОМС-100-21S5b и другим оборудованием с рабочей длиной волны tx1550нм/ rx1310нм; монтаж в 19" стойку с помощью O-142B	Работает в паре с ОМС-100-21S5a и другим оборудованием с рабочей длиной волны tx1310/ rx1550нм; монтаж в 19" стойку с помощью O-142B

1. ETHERNET, POE

Оптические медиаконвертеры

11563

OMC-100-11S5a

1 FE ↔ 1 100-FX



Оптический медиаконвертер Fast Ethernet

- Расстояние передачи: до 20км (одномод.), до 1,5км (многомод.)
- Скорость 10/100М (IEEE 802.3i, IEEE 802.3u, IEEE 802.3x)
- Автоопределение MDI/MDI-X
Вх. - Роз.2,1x5мм(DC5V);
Вх./вых. - RJ45(Ethernet)/SC(tx1310/rx1550нм)
- В комплекте: БП DC5V(1А)
- Может устанавливаться в бокс для 19" стойки модели O-142В (1 слот)
- Рабочая температура: -20...+60°C
- Размеры (ШxВxГ): 93x70x25мм

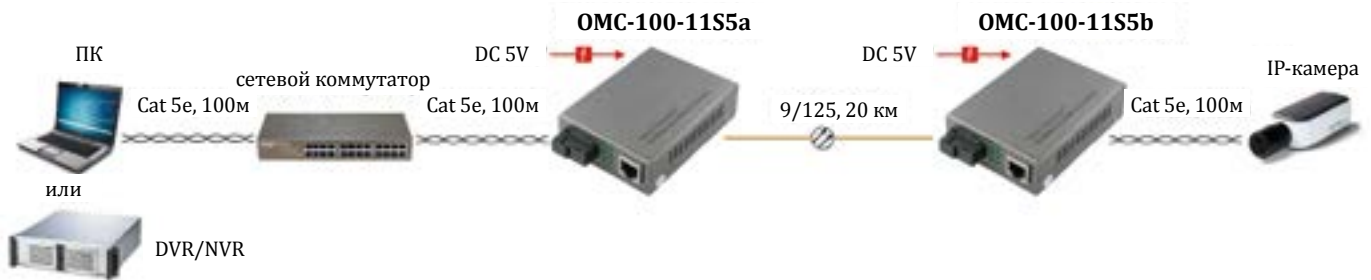

11564

OMC-100-11S5b

1 FE ↔ 1 100-FX



Оптический медиаконвертер Fast Ethernet

- Расстояние передачи: до 20км (одномод.), до 1,5км (многомод.)
- Скорость 10/100М (IEEE 802.3i, IEEE 802.3u, IEEE 802.3x)
- Автоопределение MDI/MDI-X
Вх./вых. - RJ45(Ethernet)/SC(tx1550/rx1310нм)
Вх. - Роз.2,1x5мм(DC5V);
- В комплекте: БП DC5V(1А)
- Может устанавливаться в бокс для 19" стойки модели O-142В
- Рабочая температура: -20...+60°C
- Размеры (ШxВxГ): 93x70x25мм

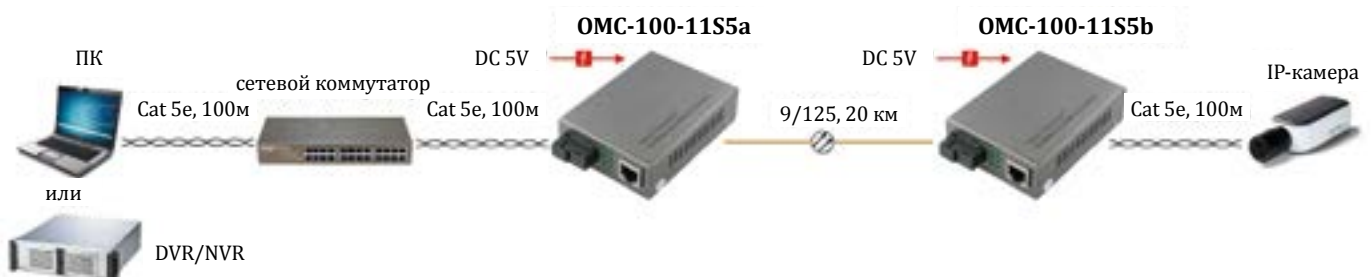

1. ETHERNET, POE

Оптические медиаконвертеры

11565

ОМС-100-11X/I

1 (FE) ↔ 1 (100SFP) (-40)



Промышленный миниатюрный медиаконвертер Fast Ethernet

- Порты: 1 x FE (10/100Base-T), 1 x FE SFP (100Base-X)
- Питание: DC12-60V или AC18-36V(1.44W)
- БП в комплект НЕ входит
- Монтаж на DIN-рейку
- Рабочая температура: -40...+85°C
- Размеры (ШxВxГ): 59x36x50мм



11566

ОМС-1000-11S5a

1 (GE) ↔ 1 (1000-FX)



Оптический медиаконвертер Gigabit Ethernet

- Расстояние передачи: до 20км (одномод.) до 500м (многомод.)
- Скорость: 10/100/1000М (IEEE 802.3i, IEEE 802.3u, IEEE 802.3ab, IEEE 802.3z)
- Автоопределение MDI/MDI-X
Вх. - Роз.2,1x5мм(DC5V);
Вх./вых. - RJ45(Ethernet)/SC(tx1310/rx1550нм)
- В комплекте: БП DC5V(1A).
- Может устанавливаться в бокс для 19" стойки модели O-142B (1 слот)
- Рабочая температура: -20...+60°C
- Размеры (ШxВxГ): 93x70x25мм

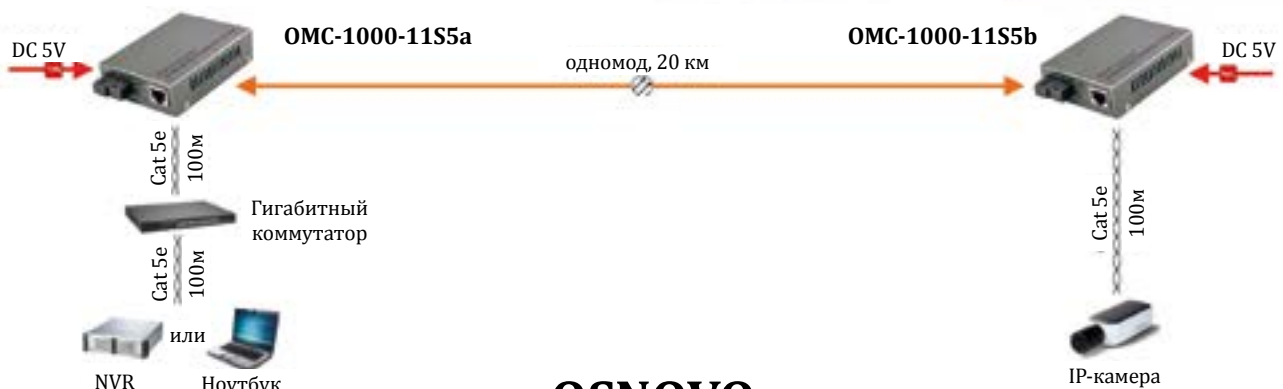

1. ETHERNET, POE

Оптические медиаконвертеры

11567

ОМС-1000-11S5b

1 (GE) ↔ 1 (1000-FX)



Оптический медиаконвертер Gigabit Ethernet

- Расстояние передачи: до 20км (одномод.) до 500м (многомод.).
- Скорость: 10/100/1000М (IEEE 802.3i, IEEE 802.3u, IEEE 802.3ab, IEEE 802.3z).
- Автоопределение MDI/MDI-X.
Вх. - Роз.2,1x5мм(DC5V);
Вх./вых. - RJ45(Ethernet)/SC(tx1550/rx1310нм).
- В комплекте: БП DC5V(1А).
- Может устанавливаться в бокс для 19" стойки модели O-142В (1 слот).
- Рабочая температура: -20...+50°C.
- Размеры (ШxВxГ): 93x70x25мм

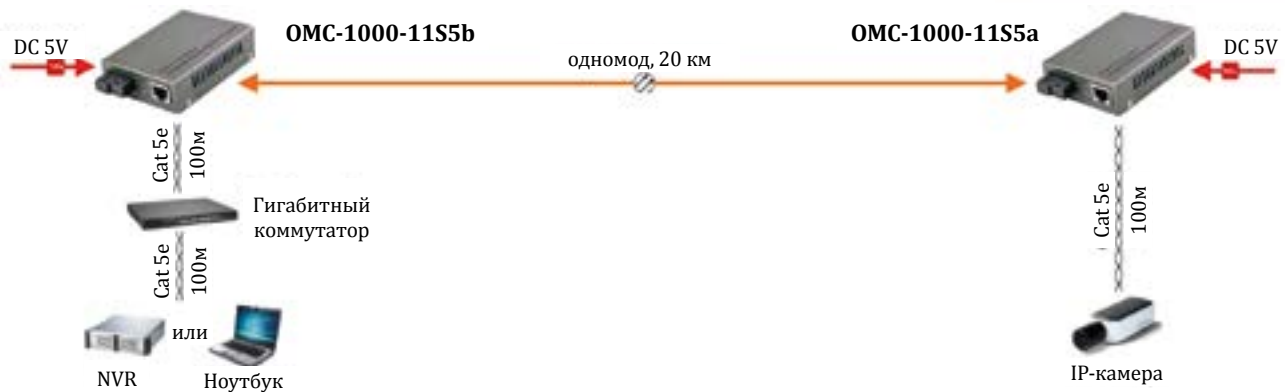

10941

ОМС-1000-11X/I

1 (GE) ↔ 1 (1000SFP) (-40)



Промышленный компактный медиаконвертер Gigabit Ethernet

- Порты: 1 x GE (10/100/1000Base-T),
1 x GE SFP (1000Base-X)
- Встроенная грозозащита
- Питание DC12-36V (5W)
- БП в комплект НЕ входит
- Монтаж на DIN-рейку
- Рабочая температура: -40...+85°C
- Размеры (ШxВxГ): 183x118x48мм



Коммутатор SFP-слотом

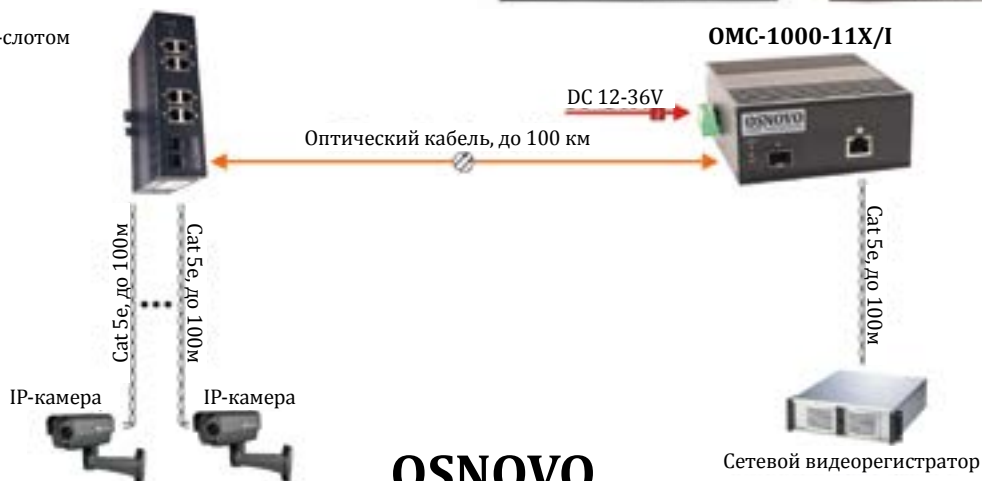

OSNOVO
cable transmission

1. ETHERNET, POE

Оптические медиаконвертеры

11480

ОМС-1000-11НХ/І

1 **GE+HiPoE** ↔ 1 **1000SFP** **-40**



Промышленный компактный медиаконвертер Gigabit Ethernet с поддержкой PoE

- Порты: 1 x GE (10/100/1000Base-T) с PoE (до 30W), 1 x GE SFP (1000Base-X)
- Встроенная грозозащита
- Соответствует стандартам PoE IEEE 802.3af/at
- Автоматическое определение PoE устройств
- Питание DC48-53V (35W)
- БП в комплект НЕ входит
- Монтаж на DIN-рейку
- Рабочая температура: -40...+85°C
- Размеры (ШxВxГ): 183x138x48мм

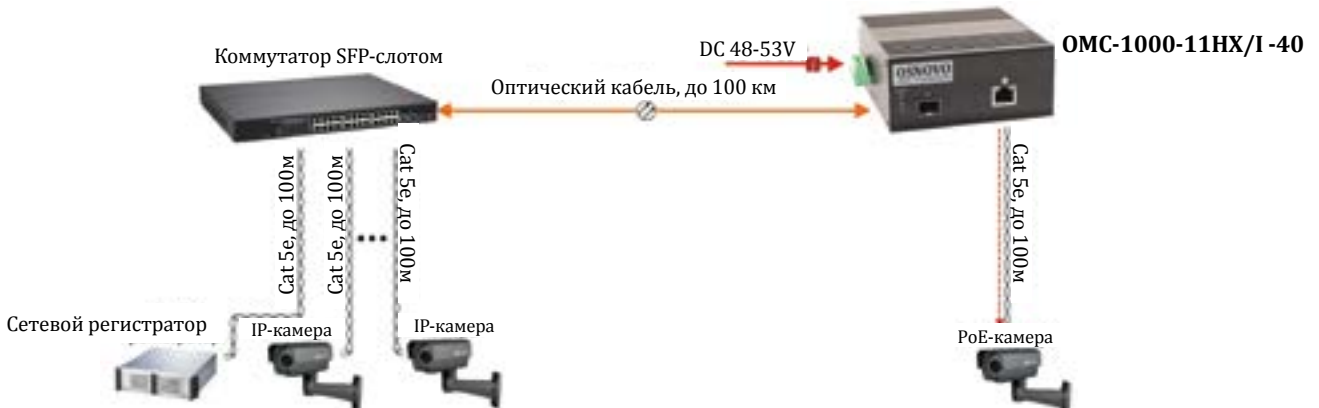

11568

ОМС-100-21S5a

2 **FE** ↔ 1 **100-FX**



Оптический медиаконвертер Fast Ethernet

- 2 медных порта (RJ45) 10/100Base-T (IEEE 802.3i, IEEE 802.3u, IEEE 802.3x), 1 оптический порт (SC, tx1310nm/gx1550nm) 100Base-FX
- Расстояние передачи: до 20км (одномод, одно волокно (WDM мультиплексирование), до 1,5км (по многомодовому кабелю)
- Автоопределение MDI/MDI-X
- Режимы работы: дуплекс/полудуплекс
- В комплекте: БП DC5V(1A)
- Может устанавливаться в бокс для 19" стойки модели O-142B (1 слот)
- Рабочая температура: -20...+60°C
- Размеры (ШxВxГ): 93x70x25мм

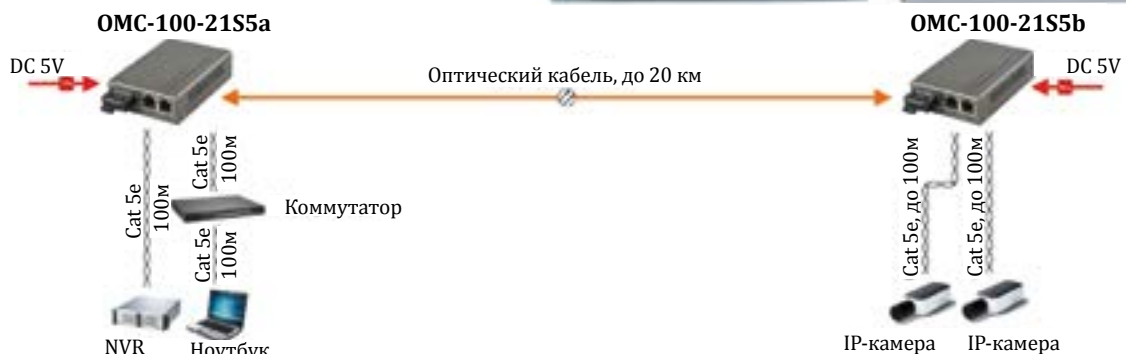

1. ETHERNET, POE

Оптические медиаконвертеры

10483

SF-100-21S5b

2 FE ↔ 1 100-FX



Оптический медиаконвертер Fast Ethernet

- 2 медных порта(RJ45) 10/100Base-T (IEEE 802.3i, IEEE 802.3u, IEEE 802.3x), 1 оптический порт (SC, tx1550nm/rx1310nm) 100Base-FX
- Расстояние передачи: до 20км (одномод, одно волокно (WDM мультиплексирование))
- Автоопределение MDI/MDI-X
- Режимы работы: дуплекс/полудуплекс
- В комплекте: БП DC5V(1A)
- Может устанавливаться в бокс для 19" стойки модели O-142B (1 слот)
- Рабочая температура: -20...+60°C
- Размеры (ШxВxГ): 93x70x25мм

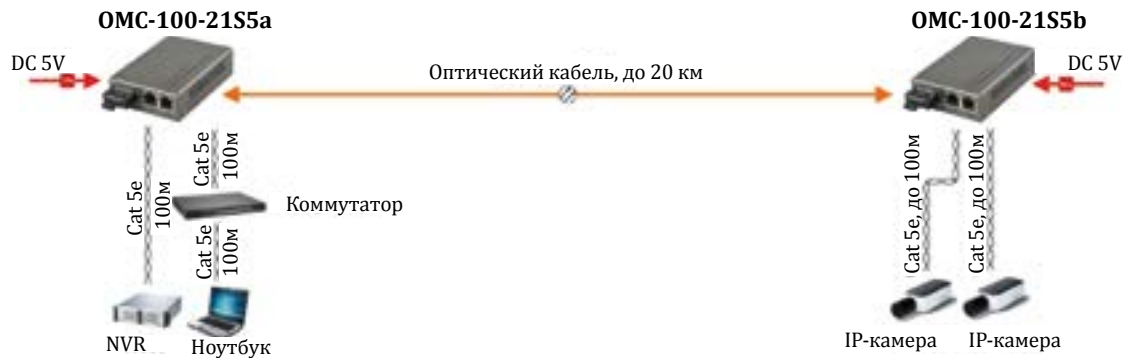
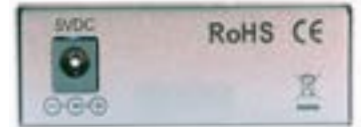

1. ETHERNET, POE

SFP модули

Модель	SFP-S5a/F	SFP-S5b/F	SFP-S5a/FI	SFP-S5b/FI	SFP-S5a
Артикул	10880	10881	10882	10883	10745
Назначение	Оптический SFP модуль	Оптический SFP модуль	Промышленный оптический SFP модуль	Промышленный оптический SFP модуль	Оптический SFP модуль
Максимальное расстояние передачи по опт.линии	20км	20км	20км	20км	20км
Скорость передачи данных	155 Мбит/с	155 Мбит/с	155 Мбит/с	155 Мбит/с	1,25 Гбит/с
Тип разъема	SC	SC	SC	SC	SC
Тип используемого опт. кабеля	9/125мкм одномодовый	9/125мкм одномодовый	9/125мкм одномодовый	9/125мкм одномодовый	9/125мкм одномодовый
Рабочая длина волны	tx1310/rx1550нм (WDM)	tx1550/rx1310нм (WDM)	tx1310/rx1550нм (WDM)	tx1550/rx1310нм (WDM)	tx1310/rx1550нм (WDM)
Подключение	SC x 1 SFP x 1	SC x 1 SFP x 1	SC x 1 SFP x 1	SC x 1 SFP x 1	SC x 1 SFP x 1
Рабочая температура	0...+70°	0...+70°	-40...+85°C	-40...+85°C	0...+70°
Размеры (ШxГxВ), мм	14,3x12,7x63	14,3x12,7x63	14,3x12,7x63	14,3x12,7x63	14,3x12,7x63
Дополнительно	Работает в паре с SFP-S5b/F, SFP-S5b/FI	Работает в паре с SFP-S5a/F, SFP-S5a/FI	Работает в паре с SFP-S5b/FI, SFP-S5b/F промышленное исполнение	Работает в паре с SFP-S5a/FI, SFP-S5a/F, промышленное исполнение	Работает в паре с SFP-S5b, SFP-S5b/I

Модель	SFP-S5b	SFP-S5a/I	SFP-S5b/I	SFP-TP-RJ45	SFP-TP-RJ45/I
Артикул	10746	10594	10595	11477	11477
Назначение	Оптический SFP модуль	Промышленный оптический SFP модуль	Промышленный оптический SFP модуль	Медный SFP-модуль Gigabit Ethernet	Медный SFP-модуль Gigabit Ethernet
Максимальное расстояние передачи по опт.линии	20км	20км	20км	100м	100м
Скорость передачи данных	1,25 Гбит/с	1,25 Гбит/с	1,25 Гбит/с	1,25 Гбит/с	1,25 Гбит/с
Тип разъема	SC	SC	SC	RJ45	RJ45
Тип используемого опт. кабеля	9/125мкм одномодовый	9/125мкм одномодовый	9/125мкм одномодовый	-	-
Рабочая длина волны	tx1550/rx1310нм (WDM)	tx1310/rx1550нм (WDM)	tx1550/rx1310нм (WDM)	-	-
Подключение	SC x 1 SFP x 1	SC x 1 SFP x 1	SC x 1 SFP x 1	RJ45 x 1 SFP x 1	RJ45 x 1 SFP x 1
Рабочая температура	0...+70°	-40...+85°C	-40...+85°C	0...+70°C	-40...+85°C
Размеры (ШxГxВ), мм	14,3x12,7x63	14,3x12,7x63	14,3x12,7x63	14,3x12,7x63	14,3x12,7x63
Дополнительно	Работает в паре с SFP-S5a, SFP-S5a/I	Работает в паре с SFP-S5b/I, SFP-S5b, промышленное исполнение	Работает в паре с SFP-S5a/I, SFP-S5a, промышленное исполнение	-	промышленное исполнение

1. ETHERNET, POE

SFP модули

10880

SFP-S5a/F

1 (100SFP) ↔ 1 (SC)

Оптический SFP модуль

- Скорость передачи: до 155Мбит/с
- Расстояние передачи по одномодовому волокну до 20км
- Оптический порт SC tx1310/rx1550нм (WDM)
- Рабочая температура: 0...+70°C
- Размеры (ШхВхГ): 14,3х12,7х63мм

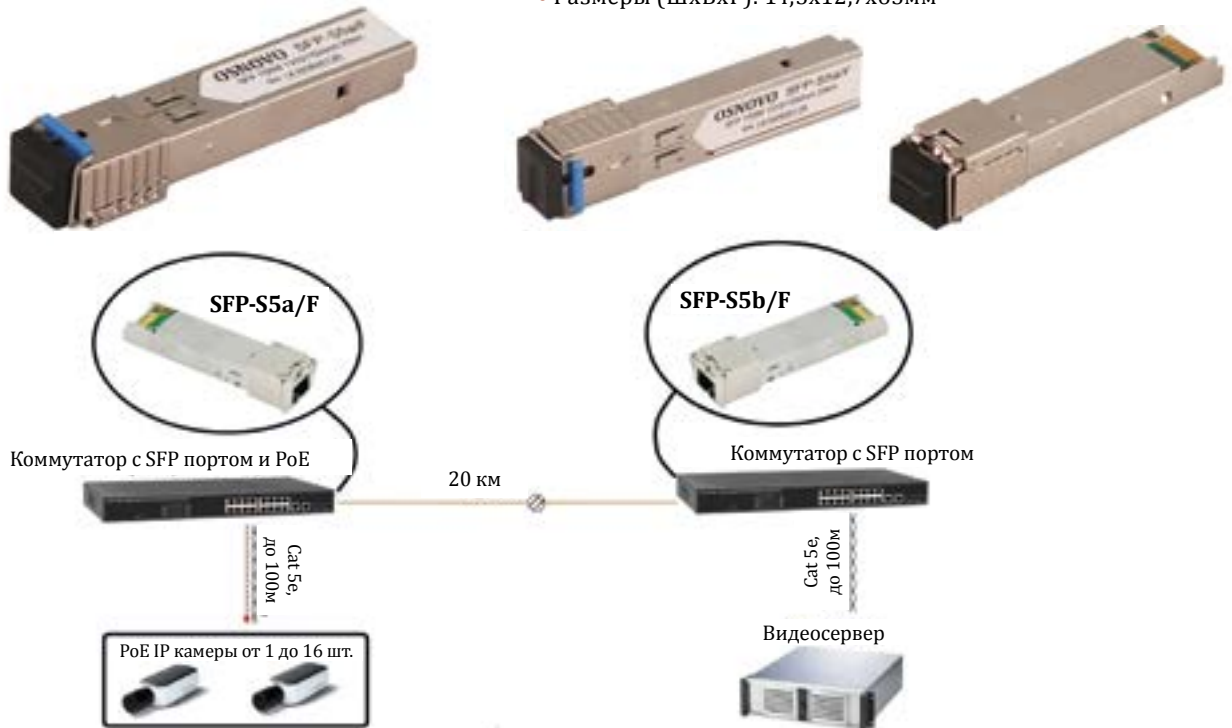

10881

SFP-S5b/F

1 (100SFP) ↔ 1 (SC)

Оптический SFP модуль

- Скорость передачи: до 155Мбит/с
- Расстояние передачи по одномодовому волокну до 20км
- Оптический порт SC tx1550/rx1310нм (WDM)
- Рабочая температура: 0...+70°C
- Размеры (ШхВхГ): 14,3х12,7х63мм

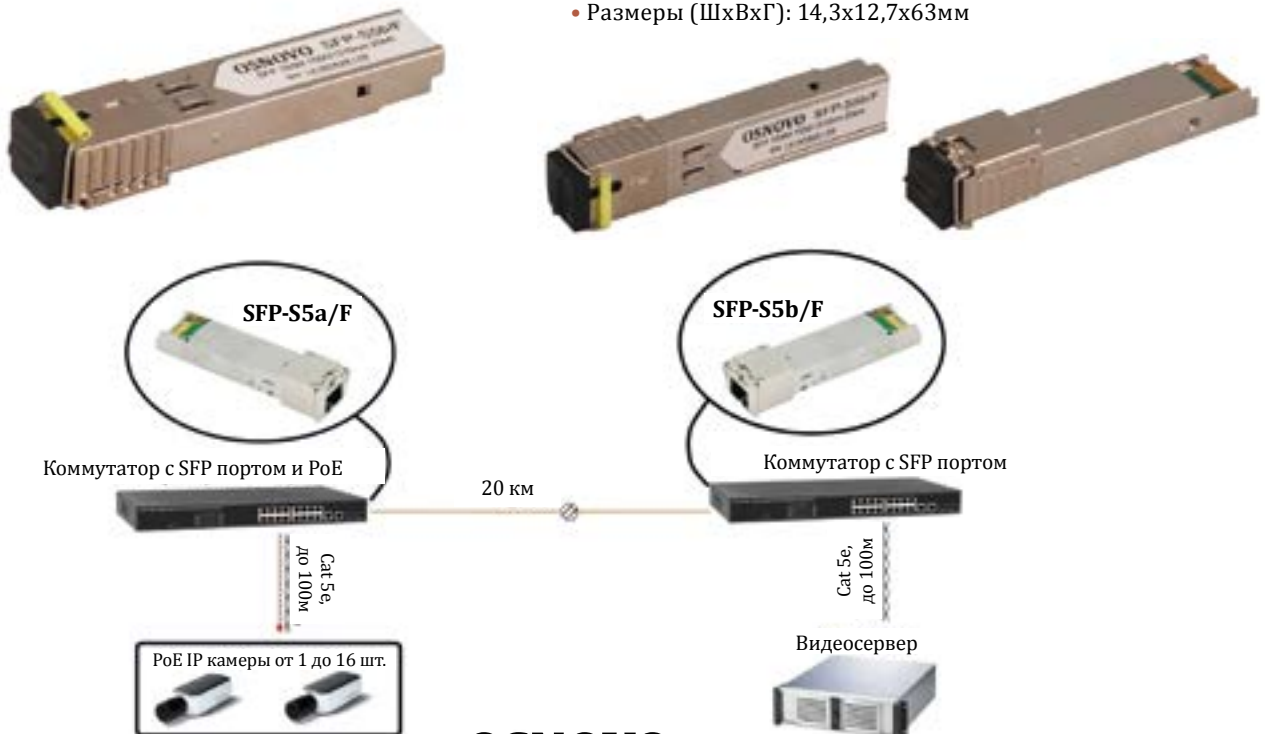

1. ETHERNET, POE

SFP модули

10882

SFP-S5a/FI

Промышленный оптический SFP модуль

1 (100SFP) ↔ 1 (SC) (-40)

- Промышленный оптический SFP модуль
- Скорость передачи: до 155Мбит/с
- Расстояние передачи по одномодовому волокну до 20км
- Оптический порт SC tx1310/rx1550нм (WDM)
- Рабочая температура: -40...+85°C
- Размеры (ШхВхГ): 14,3х12,7х63мм

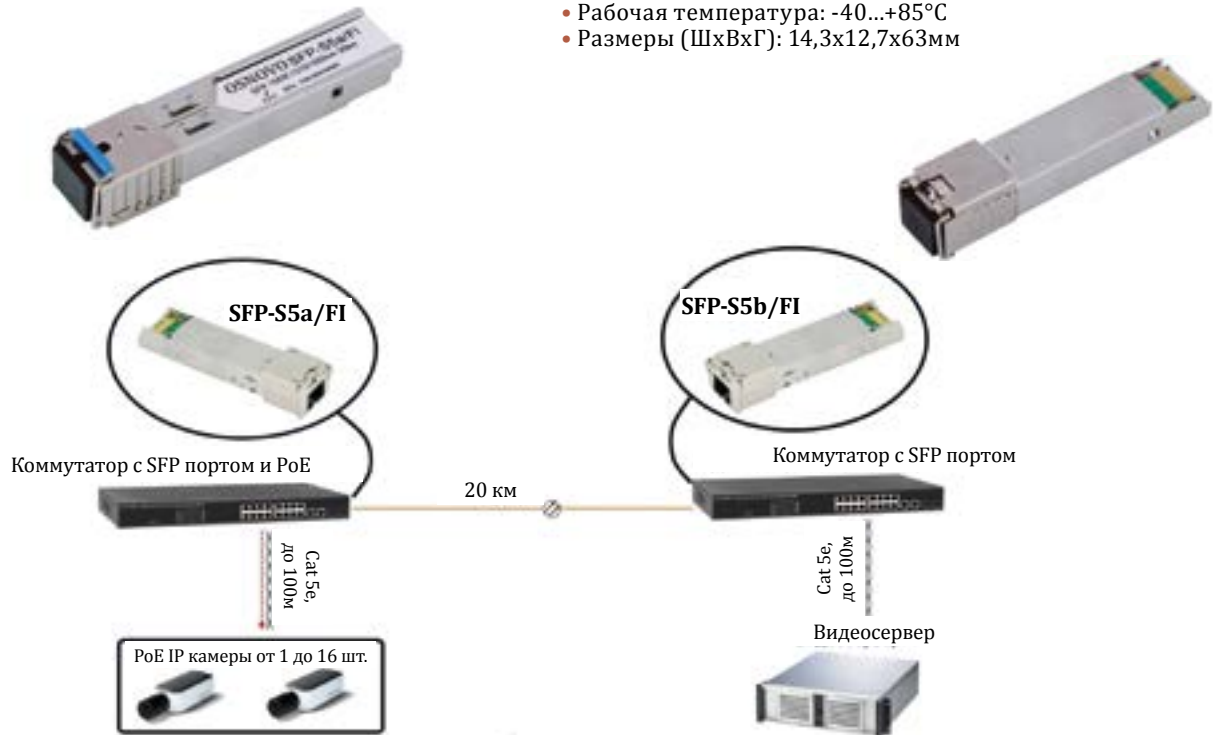

10883

SFP-S5b/FI

Промышленный оптический SFP модуль

1 (100SFP) ↔ 1 (SC) (-40)

- Скорость передачи: до 155Мбит/с
- Расстояние передачи по одномодовому волокну до 20км
- Оптический порт SC tx1550/rx1310нм (WDM)
- Рабочая температура: -40...+85°C
- Размеры (ШхВхГ): 14,3х12,7х63мм

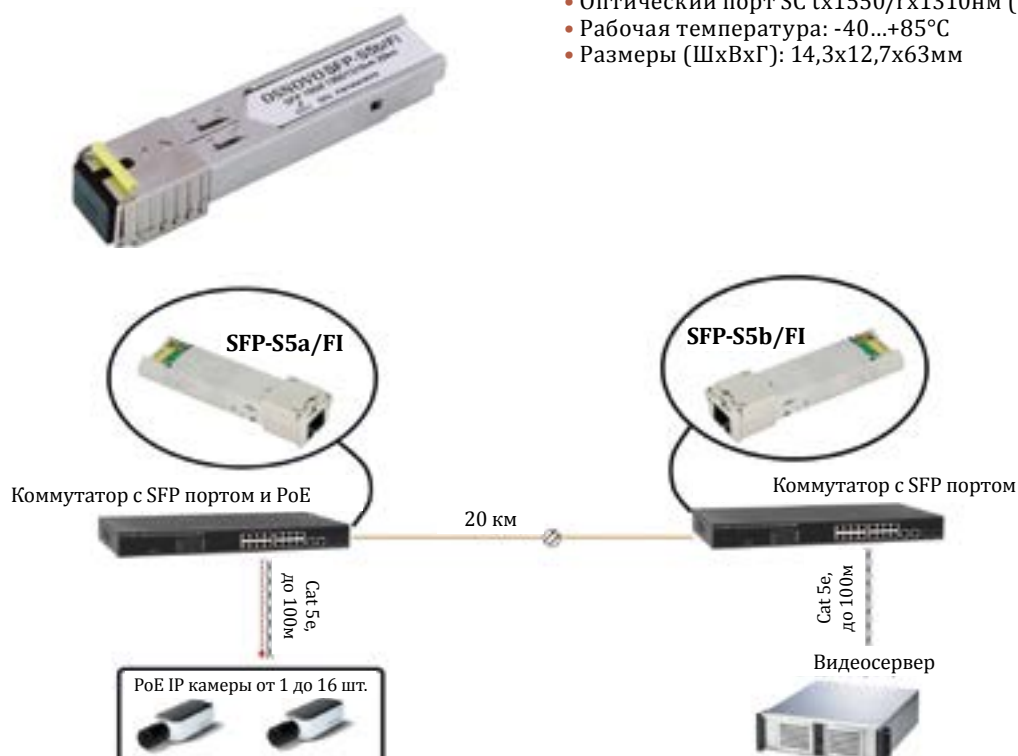

1. ETHERNET, POE

SFP модули

10745

SFP-S5a

1 1000SFP ↔ 1 SC

Оптический SFP модуль

- Скорость передачи: до 1,25Гбит/с
- Расстояние передачи по одномодовому волокну до 20км
- Оптический порт SC tx1310/rx1550нм (WDM)
- Размеры (ШхВхГ): 14,3х12,7х63мм
- Рабочая температура: 0...+70°

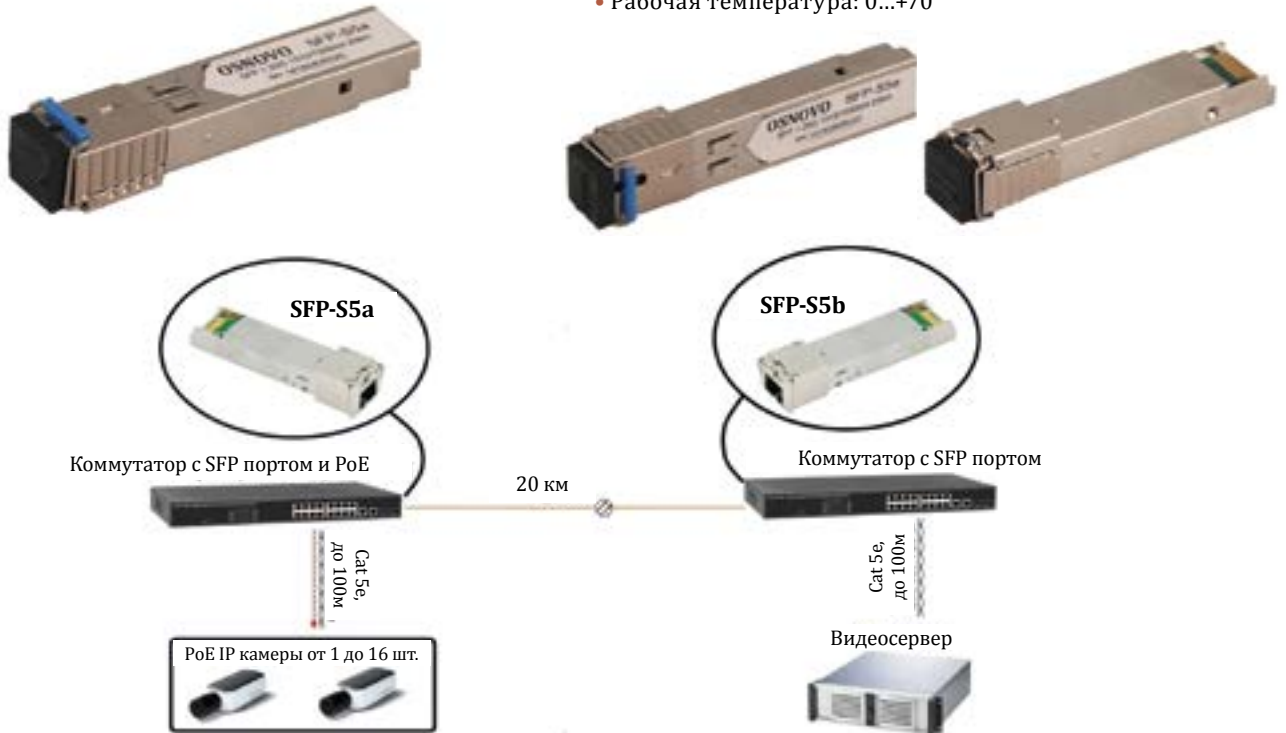

10746

SFP-S5b

1 1000SFP ↔ 1 SC

Оптический SFP модуль

- Скорость передачи до 1,25Гбит/с
- Расстояние передачи по одномодовому волокну до 20км
- Тип лазера: DFB
- Оптический порт SC tx1550/rx1310нм (WDM)
- Рабочая температура: 0...+70°С
- Размеры (ШхВхГ): 14,3х12,7х63мм

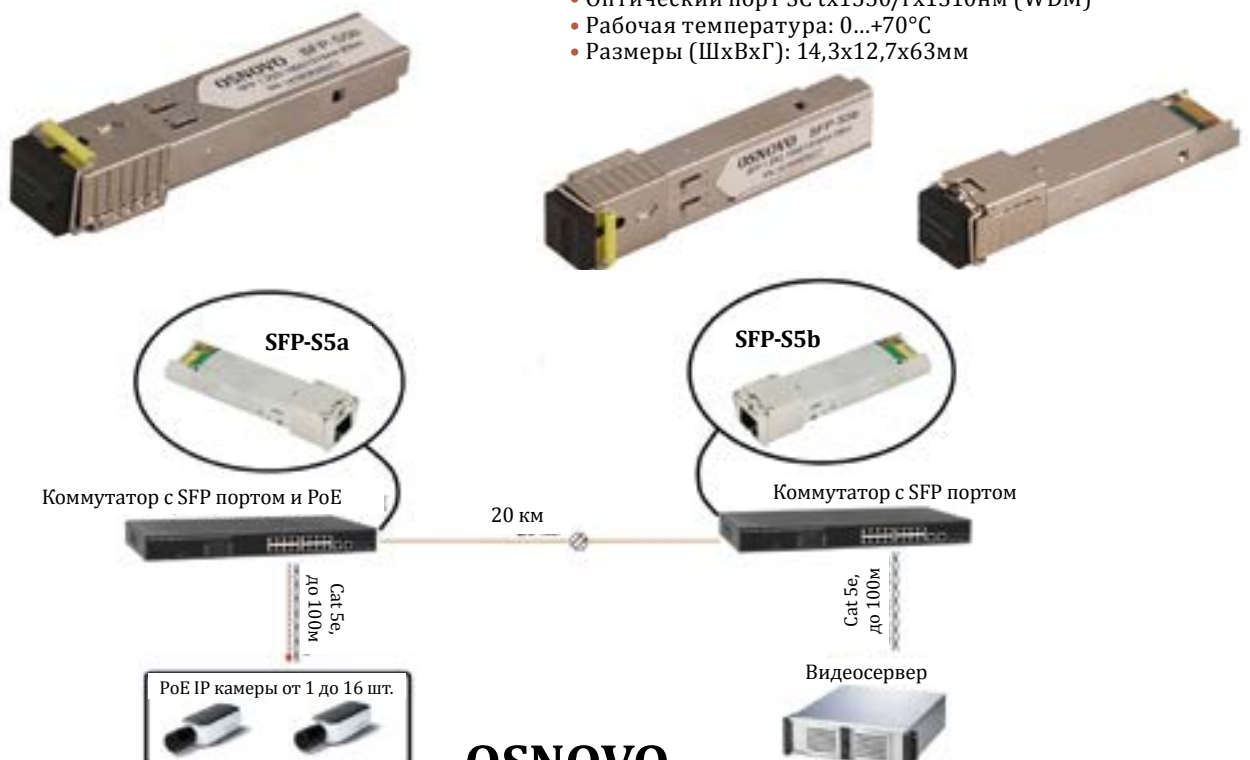

1. ETHERNET, POE

SFP модули

10594

SFP-S5a/I

1 (1000SFP) ↔ 1 (SC) (-40)

Промышленный оптический SFP модуль

- Скорость передачи: до 1,25Гбит/с
- Расстояние передачи по одномодовому волокну до 20км
- Оптический порт SC tx1310/rx1550нм (WDM)
- Рабочая температура: -40...+85°C
- Размеры (ШхВхГ): 14,3х12,7х63мм

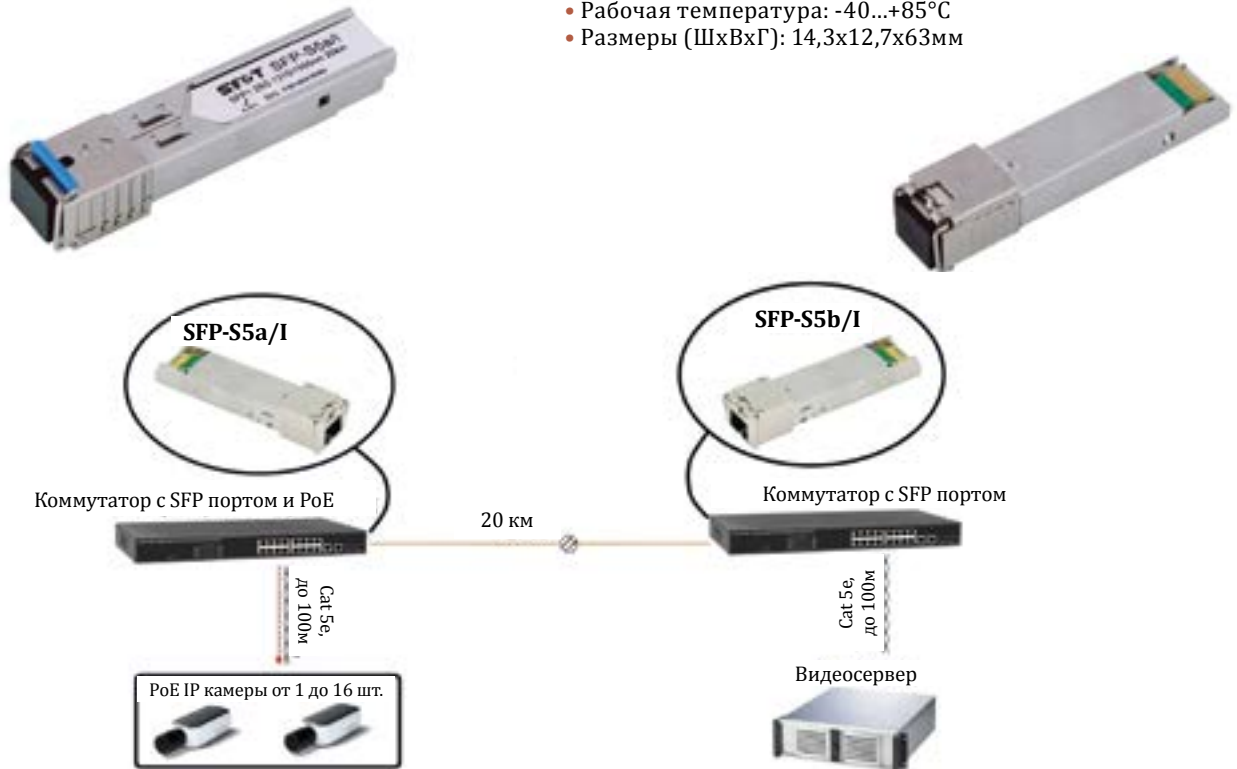

10595

SFP-S5b/I

1 (1000SFP) ↔ 1 (SC) (-40)

Промышленный оптический SFP модуль

- Скорость передачи: до 1,25Гбит/с
- Расстояние передачи по одномодовому волокну до 20км
- Тип лазера: DFB
- Оптический порт SC tx1550/rx1310нм (WDM)
- Рабочая температура: -40...+85°C
- Размеры (ШхВхГ): 14,3х12,7х63мм



1. ETHERNET, POE

SFP модули

11477

SFP-TP-RJ45

1 (1000SFP) ↔ 1 (GE)

Медный SFP модуль Gigabit Ethernet с разъемом RJ45

- Скорость передачи: до 1,25Гбит/с
- Расстояние передачи до 100 м
- Рабочая температура: 0...+70°C
- Размеры (ШхВхГ): 14,3х12,7х63мм

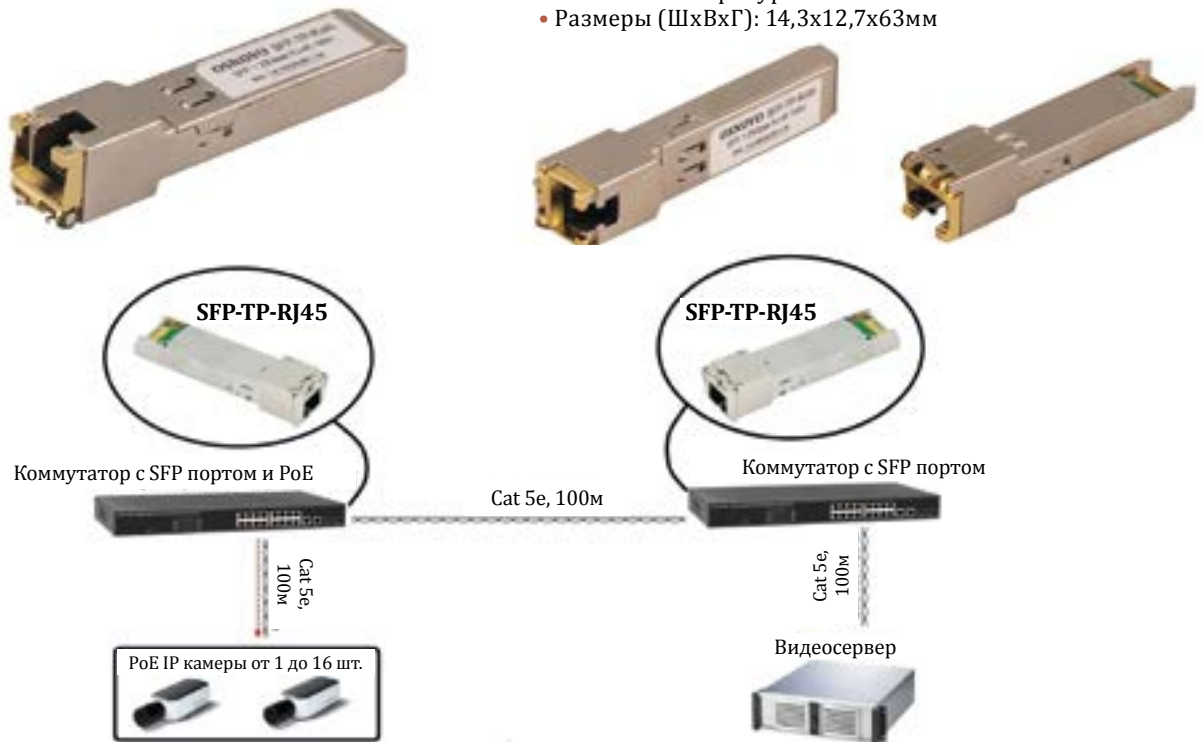

11491

SFP-TP-RJ45/I

1 (1000SFP) ↔ 1 (GE) (-40)

Промышленный медный SFP модуль Gigabit Ethernet с разъемом RJ45

- Скорость передачи: до 1,25Гбит/с
- Расстояние передачи до 100 м
- Рабочая температура: -40...+85°C
- Размеры (ШхВхГ): 14,3х12,7х63мм

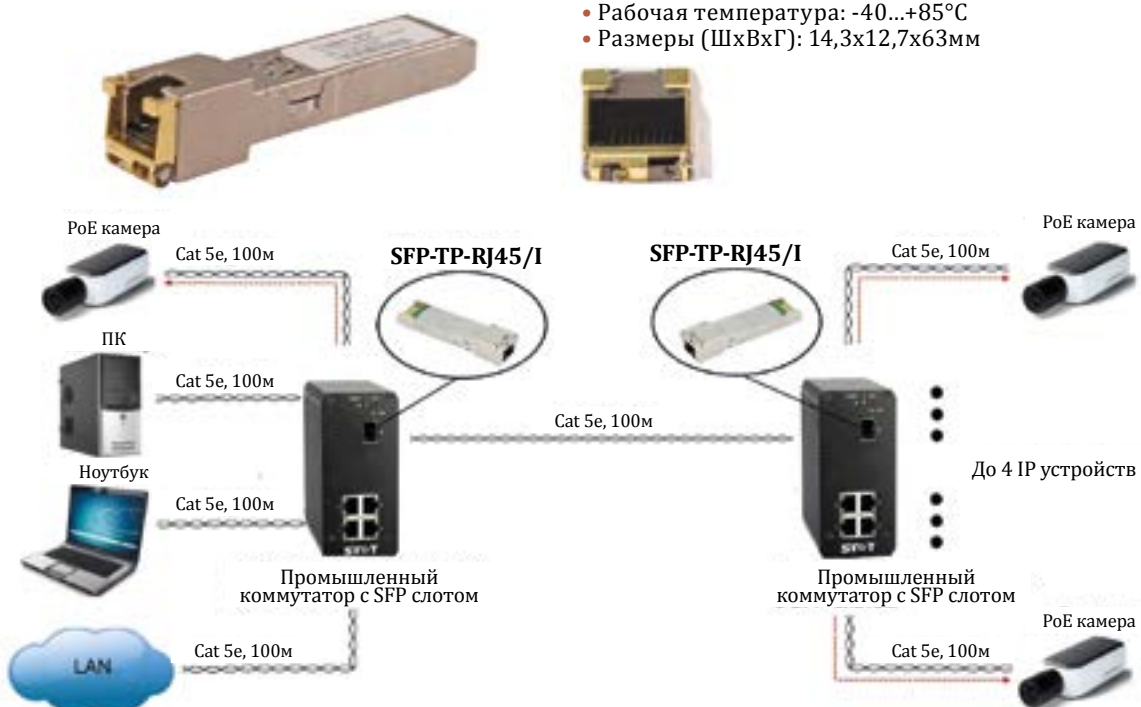

COMPOSITE VIDEO

2



2. COMPOSITE VIDEO

Video по коаксиальному кабелю Уплотнители Video

Модель	M2 + DM2	M3 + DM3	M4 + DM4	M5 + DM5
Артикул	10090	10091	10200	10201
Тип устройства	Уплотнитель (комплект) композитного видеосигнала для передачи 2-х видеосигналов по одному коаксиальному кабелю	Уплотнитель (комплект) композитного видеосигнала для передачи 3-х видеосигналов по одному коаксиальному кабелю	Уплотнитель (комплект) композитного видеосигнала для передачи 4-х видеосигналов по одному коаксиальному кабелю	Уплотнитель (комплект) композитного видеосигнала для передачи 5-и видеосигналов по одному коаксиальному кабелю
Расстояние передачи	до 300м	до 300м	до 200м	до 200м
Кол-во передаваемых видеосигналов	2	3	4	5
Подключение	M2: BNC (вх.)x2; BNC (вых.); DC5.5 мм (розетка); DM2: BNC (вх.); BNC (вых.)x2; DC5.5 мм (розетка)	M3: BNC (вх.)x3; BNC (вых.); DC5.5 мм (розетка); DM3: BNC (вх.); BNC (вых.)x3; DC5.5 мм (розетка)	M4: BNC (вх.)x4; BNC (вых.); DC5.5 мм (розетка); DM4: BNC (вх.); BNC (вых.)x4; DC5.5 мм (розетка)	M5: BNC (вх.)x5; BNC (вых.); DC5.5 мм (розетка); DM5: BNC (вх.); BNC (вых.)x5; DC5.5 мм (розетка)
Частота передачи видеосигнала	Видео+1:30.25 МГц; Видео: Нет	Видео+1:30.25 МГц; Видео+2:48.25 МГц; Видео: Нет	Видео+1:30.25 МГц; Видео+2:48.25 МГц; Видео+3:66.25 МГц; Видео: Нет	Видео+1:30.25 МГц; Видео+2:48.25 МГц; Видео+3:66.25 МГц; Видео+4:84.25 МГц; Видео: Нет
Разрешение (макс.)	до 700 ТВЛ (CVBS, 960Н)	до 700 ТВЛ (CVBS, 960Н)	до 700 ТВЛ (CVBS, 960Н)	до 700 ТВЛ (CVBS, 960Н)
Питание	DC 12V	DC 12V	DC 12V	DC 12V
Размеры (ШхГхВ) (мм)	76x31x115	102x110x30	170x112x32	170x112x32

10090

M2+DM2

2 (V)

Уплотнитель композитного видеосигнала для передачи 2-х видеосигналов по одному коаксиальному кабелю



- Расстояние передачи: до 300 м
- Защита от помех
- Разъёмы M2: вход – BNCx2, DC 9~12В / 50мА
выход – BNCx1
- Разъёмы DM2: вход – BNCx1, DC 9~12В / 130мА
выход – BNCx2
- БП в комплекте;
- Рабочая температура: -10...+60°C
- Размеры (ШхВхД) (мм): M2 - 76x31x115
DM2 - 76x31x115

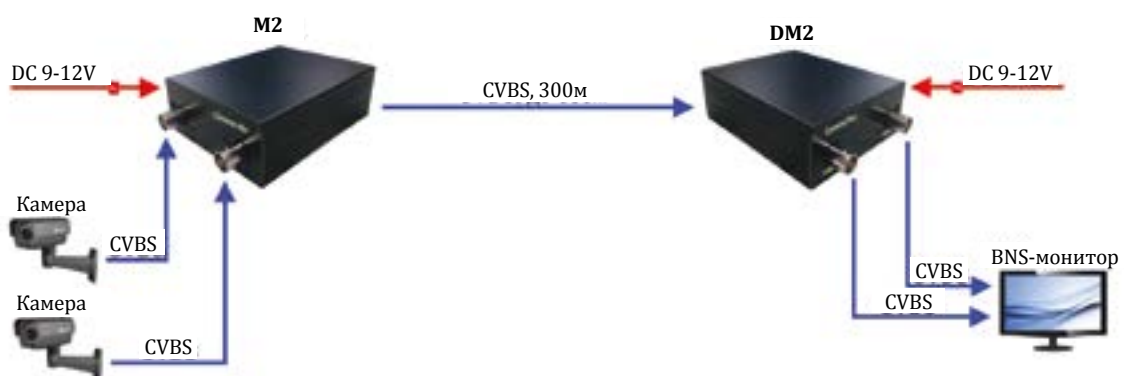

2. COMPOSITE VIDEO

Video по коаксиальному кабелю Уплотнители Video

10091

M3+DM3

3 (V)

Уплотнитель композитного видеосигнала для передачи 3-х видеосигналов по одному коаксиальному кабелю



- Расстояние передачи: до 300 м
- Защита от помех
- Разъёмы M3: вход – BNCx3, DC 9~12В / 170мА
выход – BNCx1;
- Разъёмы DM3: вход – BNCx1, DC 9~12В / 130мА
выход – BNCx3
- БП в комплекте
- Рабочая температура: -10...+60°C
- Размеры (ШxВxД) (мм): M3 - 102x30x110
DM3 - 102x30x110

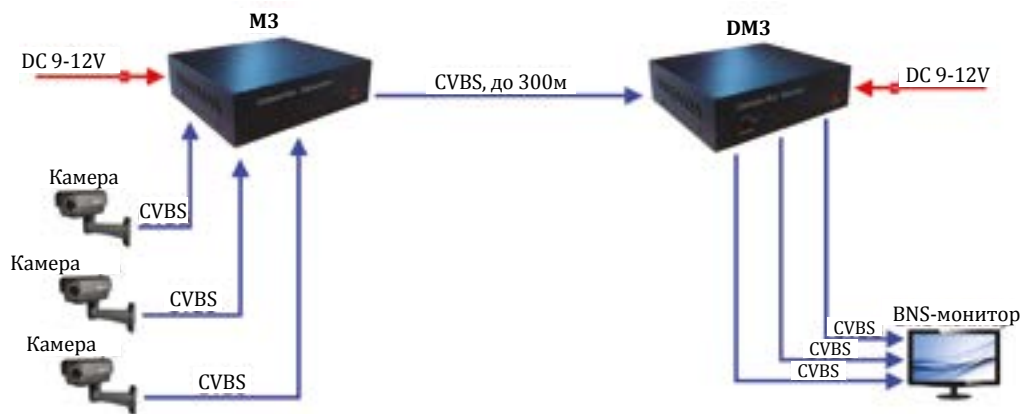

10200

M4+DM4

4 (V)

Уплотнитель композитного видеосигнала для передачи 4-х видеосигналов по одному коаксиальному кабелю



- Предназначен для передачи 4-х видеосигналов по одному коаксиальному кабелю
- Расстояние передачи: до 200м (RG-6)
- Модулятор: Вх.-BNC (Video)x4, DC 9...12V (250мА)
Вых.- BNCx1
- Демодулятор: Вх.- BNCx1, DC 9...12V (200мА)
Вых. BNC (Video)x4
- Защита от помех
- Комплект состоит: модулятор M4, демодулятор DM4 и 2 адаптера питания
- Рабочая температура -10...60°C
- Размеры (ШxГxВ, мм): 170 x 112 x 32 мм

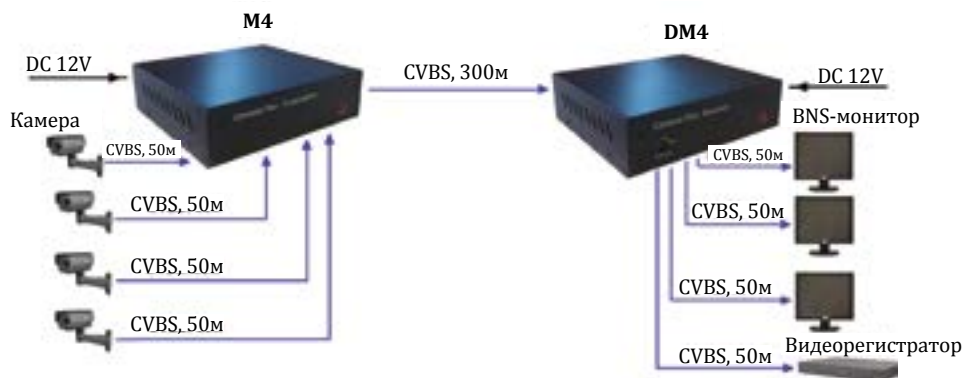

2. COMPOSITE VIDEO

Video по коаксиальному кабелю Уплотнители Video

10201

M5+DM5

5 (V)

Уплотнитель композитного видеосигнала для передачи 5-ти видеосигналов по одному коаксиальному кабелю



- Предназначен для передачи 5-и видеосигналов по одному коаксиальному кабелю
- Расстояние передачи: до 200м (RG-6)
- Модулятор: Вх.-BNC (Video)x5, DC 9...12V (250мА)
Вых.- BNCx1
- Демодулятор: Вх.- BNCx1, DC 9...12V (200мА)
Вых. BNC (Video)x5
- Защита от помех
- Комплект состоит: модулятор M5, демодулятор DM5 и 2 адаптера питания
- Рабочая температура -10...60°C
- Размеры (ШxГxВ, мм): 170 x 112 x 32 мм

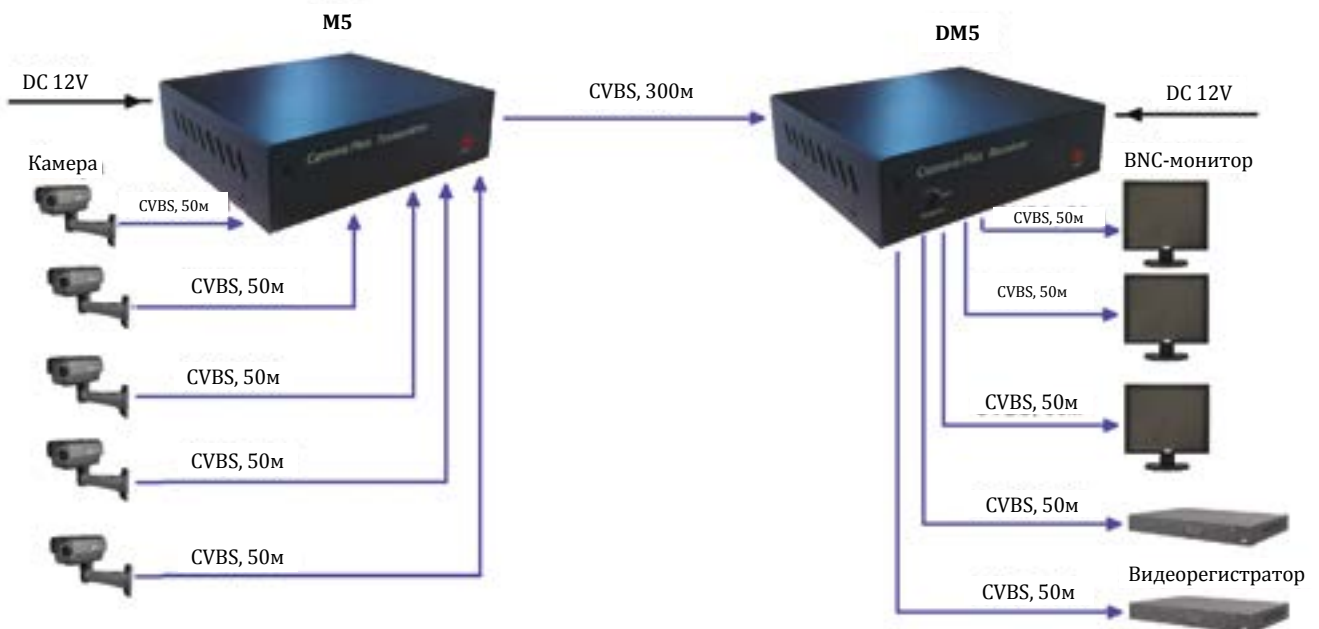

2. COMPOSITE VIDEO

Video по коаксиальному кабелю Удлинители-уплотнители Video

Модель	M1DE + DM1DE	M1E + DM1E	M2E + DM2E	M3E + DM3E	M4E + DM4E
Артикул	10093	10463	10094	10221	10222
Тип устройства	Удлинитель композитного видеосигнала и RS485 по одному коаксиальному кабелю	Удлинитель композитного видеосигнала	Удлинитель - уплотнитель композитного видеосигнала для передачи 2-х видеосигналов по одному коаксиальному кабелю	Удлинитель - уплотнитель композитного видеосигнала для передачи 3-х видеосигналов по одному коаксиальному кабелю	Удлинитель - уплотнитель композитного видеосигнала для передачи 4-х видеосигналов по одному коаксиальному кабелю
Расстояние передачи	до 800м	до 1200 м	до 1000 м	до 800 м	до 600 м
Кол-во передаваемых каналов	1	1	2	3	4
Частота передачи	Видео+1:84.25 МГц	Видео+1:30.25 МГц	Видео+1:30.25 МГц Видео+2:48.25 МГц	Видео+1:30.25 МГц Видео+2:48.25 МГц Видео+3:66.25 МГц	Видео+1:30.25 МГц Видео+2:48.25 МГц Видео+3:66.25 МГц Видео+4:84.25 МГц
Разрешение (макс.)	до 700 ТВЛ (CVBS, 960H)	до 700 ТВЛ (CVBS, 960H)	до 700 ТВЛ (CVBS, 960H)	до 700 ТВЛ (CVBS, 960H)	до 700 ТВЛ (CVBS, 960H)
Интерфейс RS485	Да	Нет	Нет	Нет	Нет
Скорость передачи RS485 (бит/с)	1200 2400 4800 9600 19200	Нет	Нет	Нет	Нет
Режим передачи RS485	Полудуплекс	Нет	Нет	Нет	Нет
Питание	DC 12V	DC 12V	DC 12V	DC 12V	DC 12V
Размеры (ШxГxВ) (мм)	102x110x30	76x31x115	102x110x30	170x112x32	170x112x32

10463

M1DE+DM1DE

1 (V) 1 (D)

Удлинитель (1 каналный) композитного видеосигнала и RS-485 по одному коаксиальному кабелю



- Расстояние передачи: до 800 м (RG-59)
- Разъемы M1DE:
Вх.-1BNC/питание - гнездо DC5.5x2.1 мм/ккм. (RS-485)
Вых. - 1BNC/ питание - гнездо DC5.5x2.1 мм
- DM1DE:
Вх.-1BNC/ питание - гнездо DC5.5x2.1 мм/ ккм. (RS-485)
Вых. 1BNC/ питание - гнездо DC5.5x2.1 мм
- Возможность запитать от приемника и передатчика дополнительное оборудование
- Питание: M1DE - вх/вых DC9...12V (130mA)
DM1DE - вх/вых DC9...12V (100mA)
- Защита от помех.
- Режим работы RS485: полудуплекс
- Комплект состоит из передатчика, приемника и БП (2шт.)
- Рабочая температура: -10...60°C
- Размеры: передатчик -102 x 110 x 30 (мм)
приемник - 102 x 110 x 30 (мм)



2. COMPOSITE VIDEO

Video по коаксиальному кабелю Удлинители-уплотнители Video

10093

M1E+DM1E

1 (V)

Удлинитель (1 каналный) композитного видеосигнала по одному коаксиальному кабелю



- Расстояние передачи: до 1200 м
- Защита от помех
- Разъёмы M1E: вход - BNCx1, DC 9~12В / 50мА
выход - BNCx1;
- Разъёмы DM1E: вход - BNCx1, DC 9 ~12В / 130мА
выход - BNCx1
- БП в комплекте
- Рабочая температура: -10...+60°C
- Размеры (ШxВxД) (мм): M1E - 76x31x115
DM1E - 76x31x115

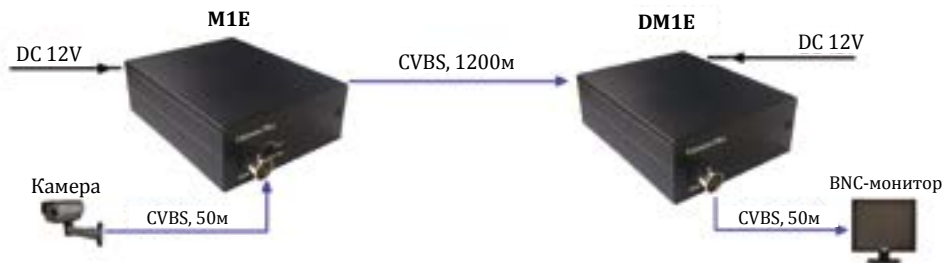

10094

M2E+DM2E

2 (V)

Удлинитель-уплотнитель (2-х каналный) композитного видеосигнала по одному коаксиальному кабелю



- Расстояние передачи: до 1000 м
- Защита от помех
- Разъёмы M2E: вход - BNCx2, DC 9~12В / 170мА
выход - BNCx1
- Разъёмы DM2E: вход - BNCx1, DC 9 ~12В / 130мА
выход - BNCx2
- БП в комплекте
- Рабочая температура: -10...+60°C
- Размеры (ШxВxД) (мм): M2E - 102x30x110
DM2E - 102x.30x110

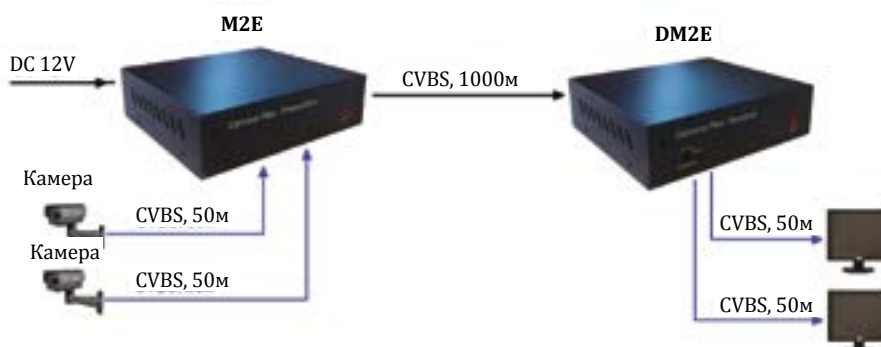

2. COMPOSITE VIDEO

Video по коаксиальному кабелю Удлинители-уплотнители Video

10221

М3Е+DM3Е

3 (V)

Удлинитель-уплотнитель (3-канальный) композитного видеосигнала по коаксиальному кабелю



- Предназначен для передачи 3-х видеосигналов по одному коаксиальному кабелю
- Расстояние передачи: до 800м (RG-6)
- Модулятор: Вх.-BNC (Video)х3/DC 9...12V (250мА)
Вых.- BNCx1
- Демодулятор: Вх.- BNCx1, DC 9...12V (200мА)
Вых. BNC (Video)х3
- Защита от помех
- Комплект состоит: модулятор М3Е,
демодулятор DM3Е и 2 адаптера питания
- Рабочая температура -10...60°C
- Размеры (ШхГхВ, мм): 170 x 112 x 32 мм

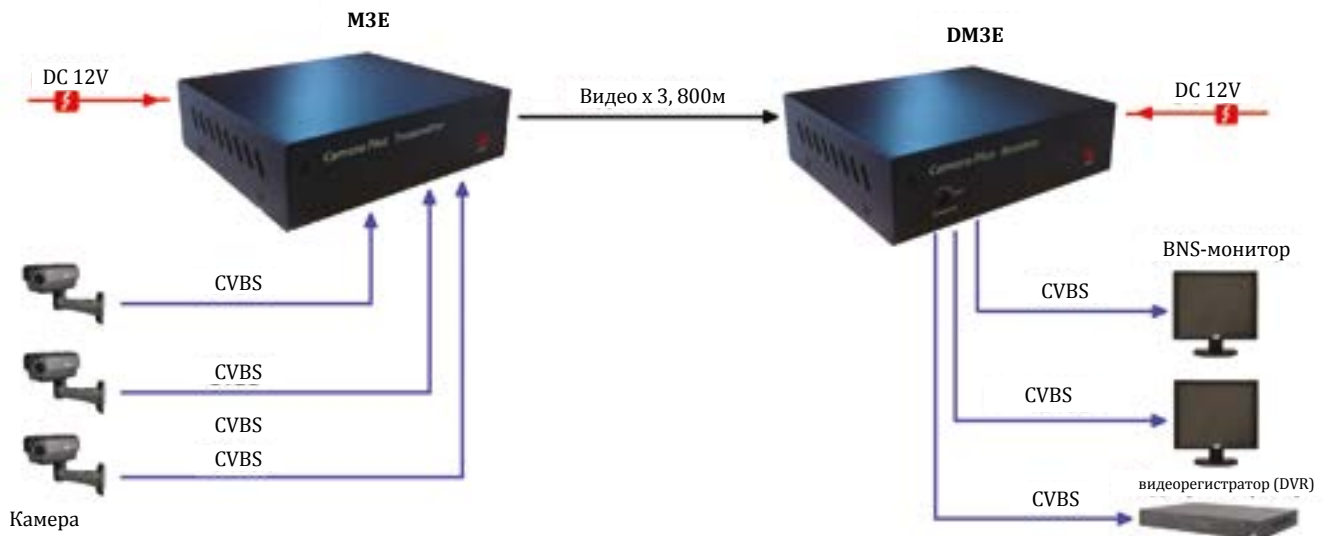

2. COMPOSITE VIDEO

Video по коаксиальному кабелю Удлинители-уплотнители Video

10222

M4E+DM4E

4 (V)

Удлинитель-уплотнитель (4-канальный) композитного видеосигнала по коаксиальному кабелю



- Предназначен для передачи 4-х видеосигналов по одному коаксиальному кабелю
- Расстояние передачи: до 600м (RG-6)
- Модулятор: Вх.-BNC (Video)x4, DC 9...12V (250mA)
Вых.- BNCx1
- Демодулятор: Вх.- BNCx1, DC 9...12V (200mA)
Вых. BNC (Video)x4
- Защита от помех
- Комплект состоит: модулятор M4E, демодулятор DM4E и 2 адаптера питания
- Рабочая температура -10...60°C
- Размеры (ШхГхВ, мм): 170 x 112 x 32 мм

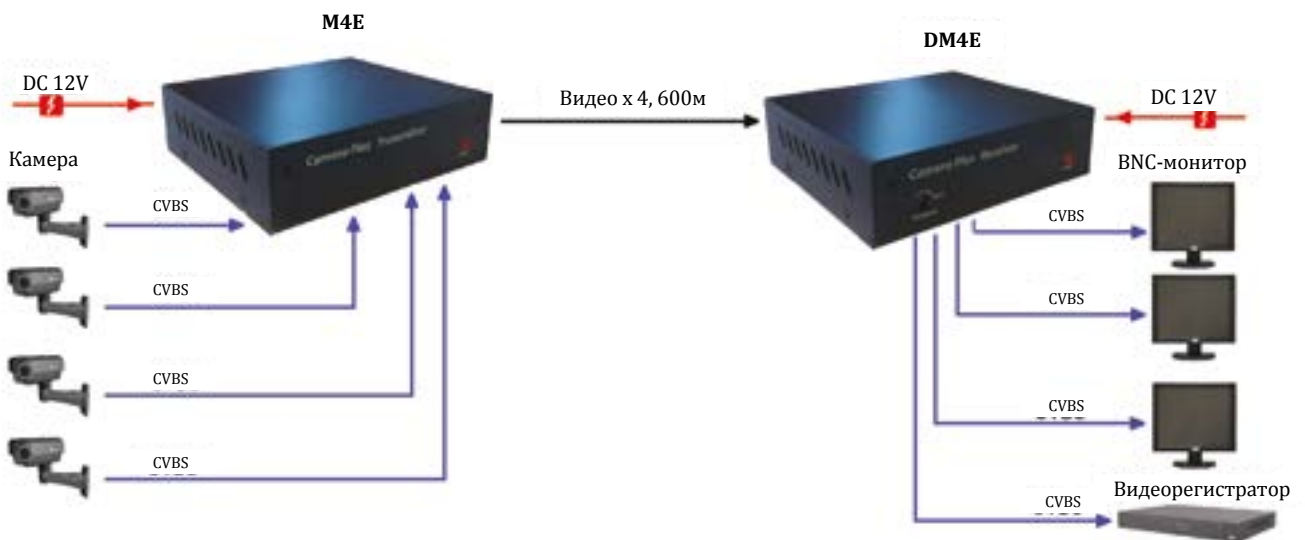

HDCVI, HDTVI, AHD

3



3. HDCVI, HDTVI, AHD

Модель	TP-H/1	TP-H/2	TP-H4	TP-H8
Артикул	11099	11082	11485	11486
Назначение	Пассивный приемопередатчик	Пассивный приемопередатчик	Пассивный 4-канальный приемопередатчик	Пассивный 8-канальный приемопередатчик
Тип сигнала	HDCVI /HDTVI / AHD	HDCVI /HDTVI / AHD	HDCVI /HDTVI / AHD	HDCVI /HDTVI / AHD
Количество каналов видео	1	1	4	8
Расстояние передачи	300м (720р); 200м (1080р)	300м (720р); 200м (1080р)	250м (1080р)	250м (1080р)
Разрешение (макс.)	1080р	1080р	1080р	1080р
Полоса пропускания	до 47 Мгц	до 47 Мгц	до 65 Мгц	до 65 Мгц
Фильтр	-	-	-	-
Грозозащита	-	-	-	-
Подключение	BNC x 1; Клм.(2pin) x 1	BNC x 1 (на кабле 17,5см); Клм.(2pin) x 1	RJ45 x 1; Клм.(8pin) x 1; BNC x 4	RJ45 x 2; Клм.(8pin) x 2; BNC x 8
Питание	-	-	-	-
Класс защиты	-	-	-	-
Рекомендуемый кабель	UTP Cat5e/6 медный	UTP Cat5e/6 медный	UTP Cat5e/6 медный	UTP Cat5e/6 медный
Размеры (ШxВxГ) (мм)	50x16x14	210x16x14 (с кабелем)	180x85x32	180x100x44
Рабочая температура	-25...+70°C	-25...+70°C	0...+50°C	0...+50°C
Дополнительно	-	-	Подключение кабеля витой пары- RJ45 или клемм.колодка	Подключение кабеля витой пары- RJ45 или клемм.колодка

Модель	TP-H16	RA-H3/2	M-Ha2/1+DM-Ha2/1
Артикул	11487	11484	11292
Назначение	Пассивный 16-канальный приемопередатчик	Активный 3-канальный приемник-разветвитель	Уплотнитель 2-х видеосигналов для передачи по одному коаксиальному кабелю (комплект)
Тип сигнала	HDCVI /HDTVI / AHD	HDCVI /HDTVI / AHD	AHD
Количество каналов видео	16	3 (вход); 6 (выход)	2
Расстояние передачи	250м (1080р)	до 500м (AHD/1080р), до 450м (HDCVI/1080р), до 350м (HDTVI/1080р) (в паре с пассивными приёмопередатчиками)	200м (720р)
Разрешение (макс.)	1080р	1080р	720р
Полоса пропускания	до 65 Мгц	до 65 Мгц	-
Фильтр	-	-	-
Грозозащита	-	-	-
Подключение	RJ45 x 4; Клм.(8pin) x 4; BNC x 16	RJ45 x 6; Клм.(6pin) x 1; BNC x 6; DC5.5x2.1мм (питание)x1	M-Ha2/1: BNC x 2 (видео), BNC x 1 (соед.кабель), DC5, 5мм (розетка); DM-Ha2/1: BNC x 2 (видео), BNC x 1 (соед.кабель), DC5,5мм (розетка)
Питание	-	БП DC12V/1A	M-Ha2/1: БП DC 9~12V / 50mA; DM-Ha2/1: БП DC 9~12V / 130mA
Класс защиты	-	-	-
Рекомендуемый кабель	UTP Cat5e/6 медный	UTP Cat5e/6 медный	RG6
Размеры (ШxВxГ) (мм)	430x100x44	180x35x60	76x31x115мм (каждого устройства)
Рабочая температура	0...+50°C	0...+55°C	-10...+60°C
Дополнительно	Подключение кабеля витой пары- RJ45 или клемм.колодка	Длина коаксиального кабеля до монитора/ видеорегистратора не более 300м (в зависимости от разрешения)	-

3. HDCVI, HDTVI, AHD

11099

TP-H/1

1 (HD)

Пассивный приемопередатчик сигналов HDCVI/HDTVI/AHD по кабелю витой пары

- Расстояние передачи: до 300м (720р)/200м (1080р)
- Подключение: BNC x 1. Клм.(2 pin) x 1
- Согласующий трансформатор 75/100 Ом
- Рекомендуемый кабель: UTP Cat 5/5E/6
- Рабочая температура: -25..+70°C
- Размеры (ШxВxГ): 50x16x14мм

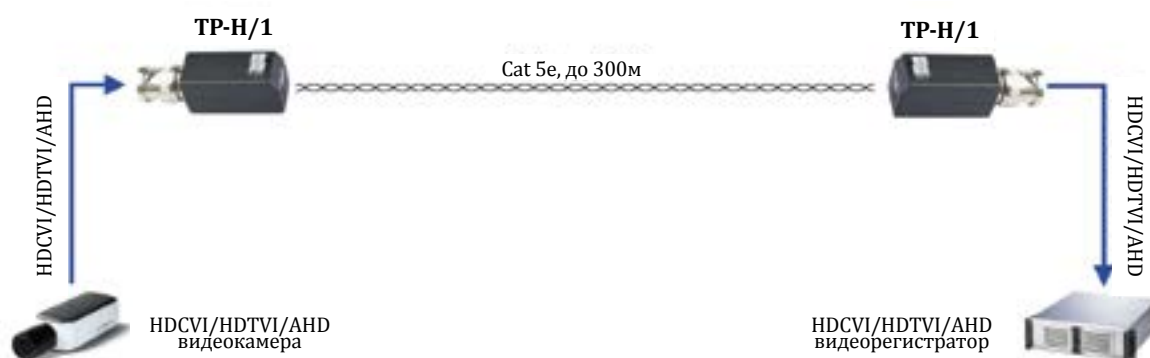

11082

TP-H/2

1 (HD)

Пассивный приемопередатчик HDCVI/HDTVI/AHD по кабелю витой пары

- Расстояние передачи: до 300м (720р)/200м (1080р).
- Подключение: Разъем BNC на гибком кабеле 17,5см x 1. Клм.(2 pin)x2
- Согласующий трансформатор 75/100 Ом
- Рекомендуемый кабель: UTP Cat 5/5E/6
- Рабочая температура: -25..+70°C
- Размеры (ШxВxГ): 210x16x14мм

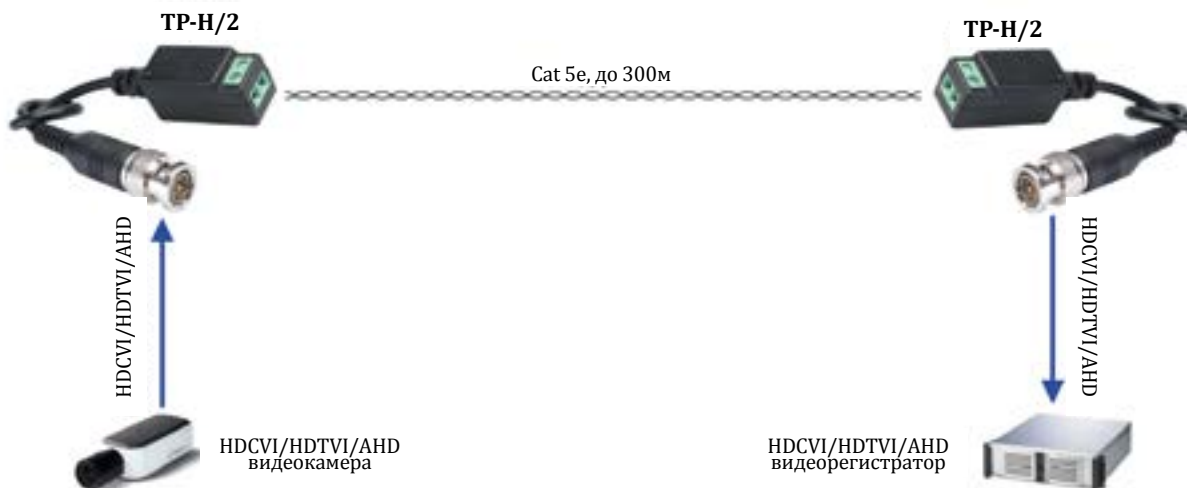

3. HDCVI, HDTVI, AHD

11485

TP-N4

4 (HD)

Пассивный 4-канальный приёмопередатчик HDCVI/HDTVI/AHD по витой паре

- Расстояние передачи: до 250м
- Разрешение до 1080p
- Полоса пропускания видеосигнала до 65МГц
- Подключение: BNC x 4, RJ45 (1 порт на 4 канала) или клеммные колодки (2pin на канал)
- Рекомендуемый кабель: UTP Cat 5/5E/6
- Рабочая температура 0...+50°C
- Размеры (ШxВxГ): 180x85x32мм

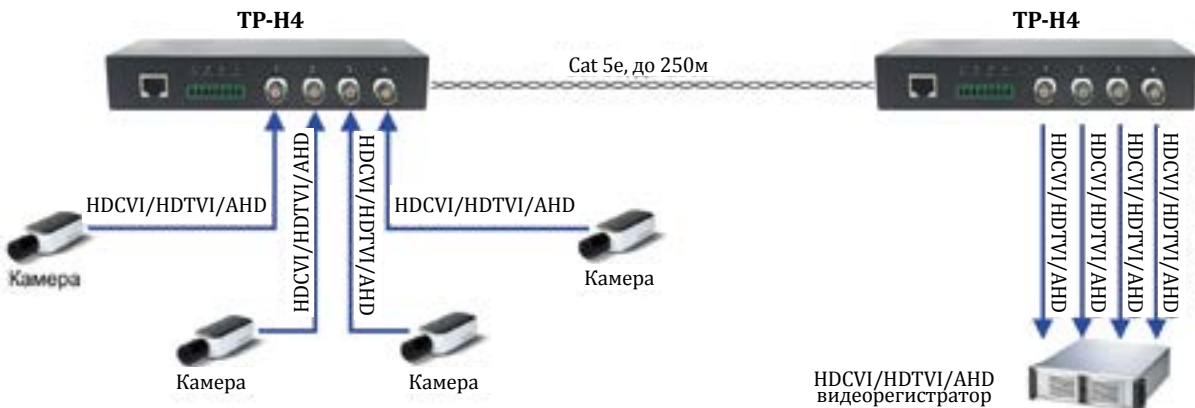

11486

TP-N8

8 (HD)

Пассивный 8-канальный приёмопередатчик HDCVI/HDTVI/AHD по кабелю витой пары

- Расстояние передачи: до 250м
- Разрешение до 1080p
- Полоса пропускания видеосигнала до 65МГц.
- Подключение: BNC x 8, RJ45 (1 порт на 4 канала) x 2 или клеммные колодки (2pin на канал)
- Рекомендуемый кабель: UTP Cat 5/5E/6
- Рабочая температура 0...+50°C
- Размеры (ШxВxГ): 180x100x44мм

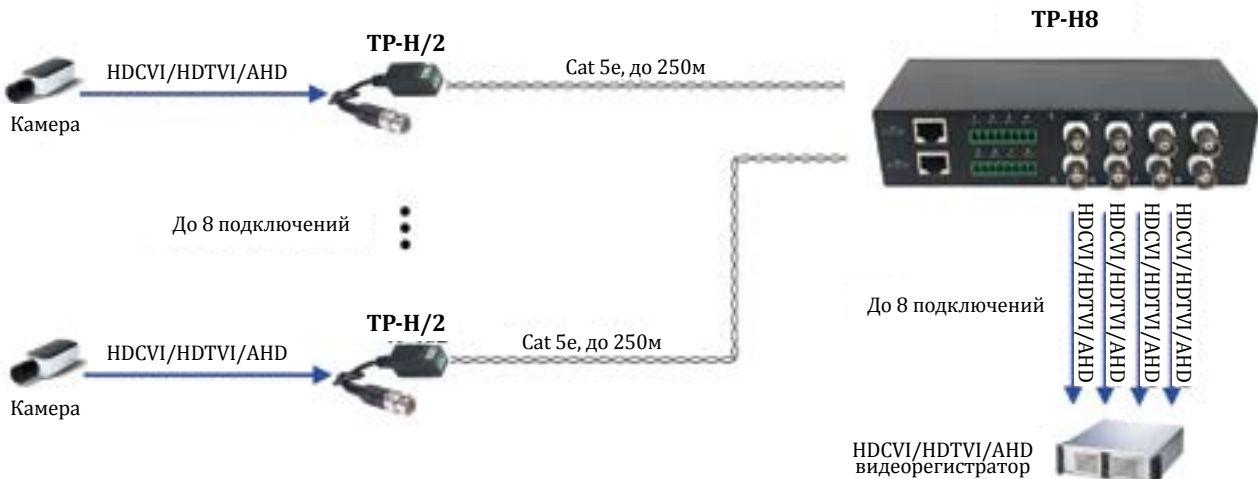

3. HDCVI, HDTVI, AHD

11487

TP-H16 16 **HD**

Пассивный 16-канальный приёмопередатчик HDCVI/HDTVI/AHD по кабелю витой пары

- Расстояние передачи: до 250м
- Разрешение до 1080р
- Полоса пропускания видеосигнала до 65МГц
- Подключение: BNC x 16, RJ45 (1 порт на 4 канала) или клеммные колодки (2pin на канал)
- Рекомендуемый кабель: UTP Cat 5/5E/6
- Рабочая температура 0...+50°C
- Монтаж в 19" стойку
- Размеры (ШxВxГ): 430x100x44,5мм(1U)

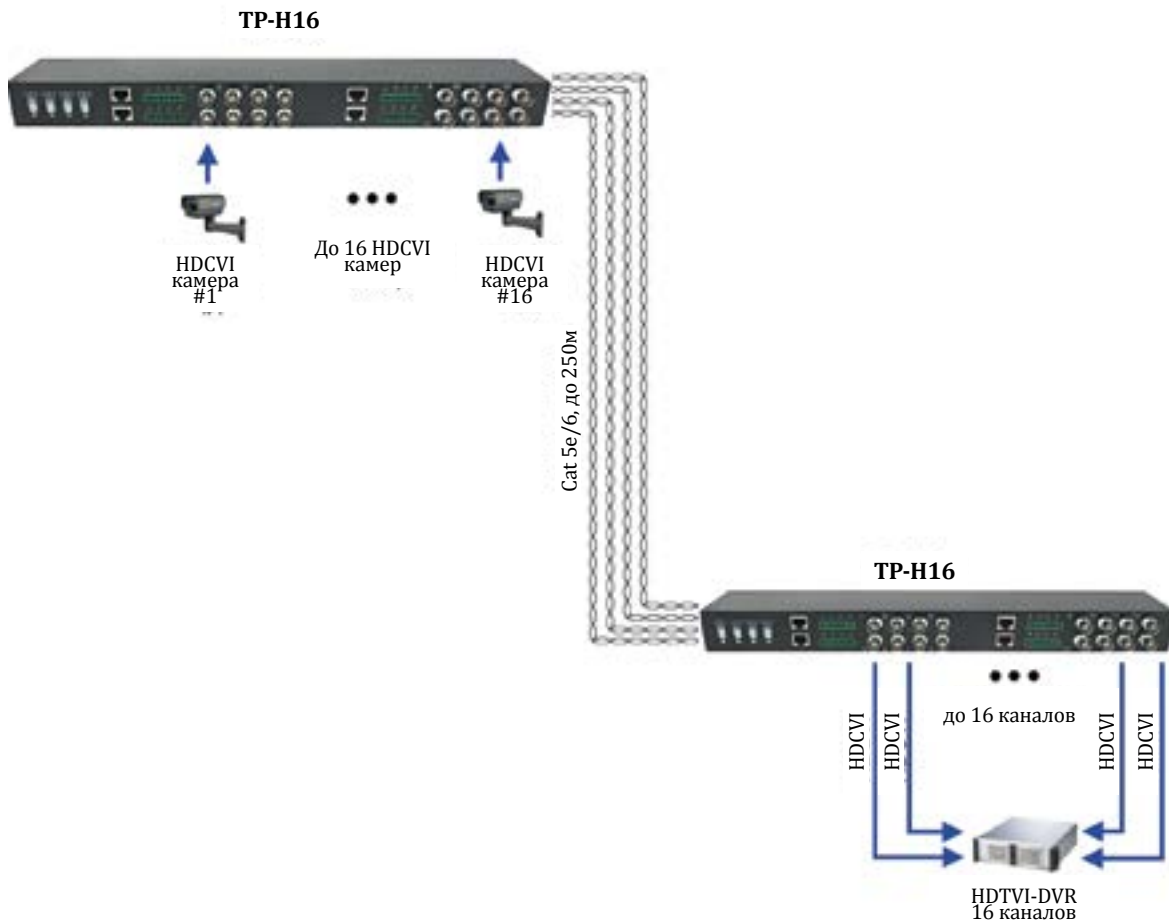

3. HDCVI, HDTVI, AHD

11484

RA-H3/2

3 (HD) → 6 (HD)



Активный 3-канальный приёмник-разветвитель HDCVI/HDTVI/AHD по кабелю витой пары

- Расстояние передачи: до 500м (AHD/1080p), до 450м (HDCVI/1080p), до 350м (HDTVI/1080p) (в паре с пассивными приёмопередатчиками).
- Длина коаксиального кабеля до монитора/ видеорегистратора не более 300м (в зависимости от разрешения).
- Полоса пропускания видеосигнала до 65МГц
- Встроенный разветвитель на 2 выхода BNC по каждому каналу
- Ручная регулировка яркости и контрастности
- В комплекте БП DC12V/1A
- Рекомендуемый кабель: UTP Cat 5/5E/6
- Рабочая температура 0...+55°C
- Размеры 180x35x60мм

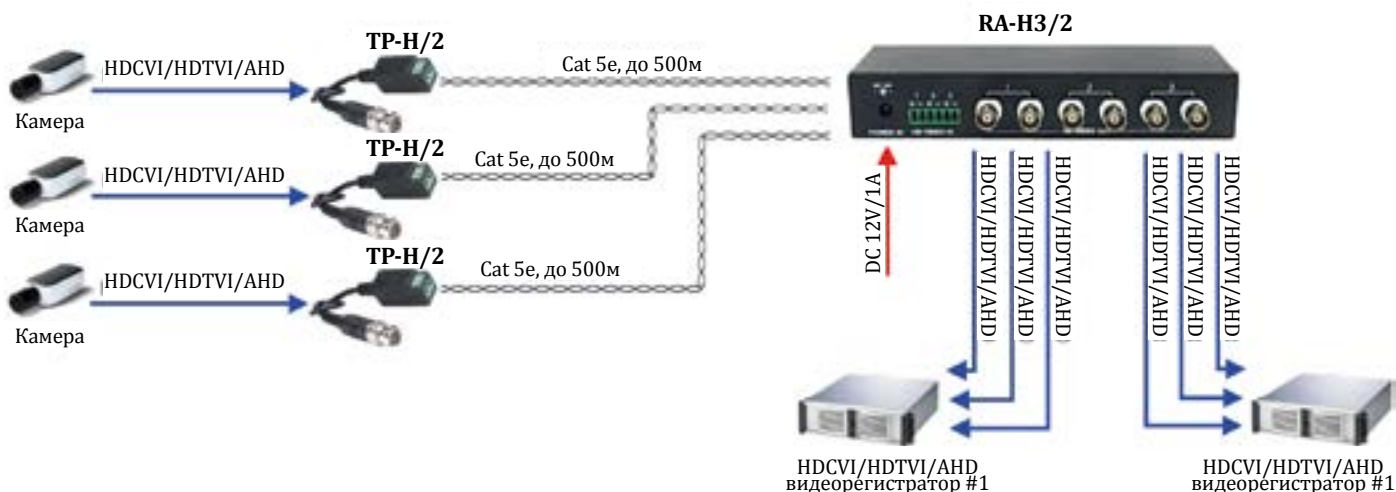

11483

D-H104

1 (HD) → 4 (HD)



Разветвитель видеосигнала HDCVI/HDTVI/AHD (1вх./4вых.)

- БП в комплекте DC12V(0,5A)
- Рабочая температура -25...+70°C
- Размер (ШxВxГ): 143x21x58мм

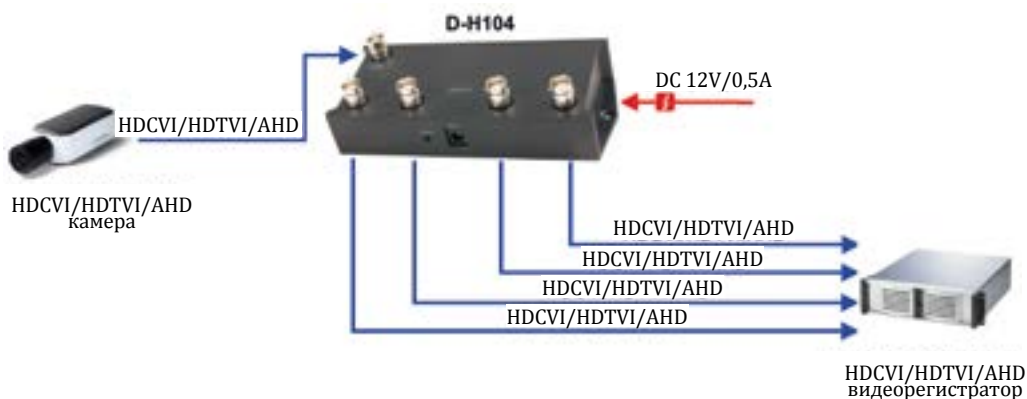

3. HDCVI, HDTVI, AHD

11292

M-Ha2/1+DM-Ha2/1

2 (HD)

Уплотнитель 2-х AHD- видеосигналов для передачи по одному коаксиальному кабелю (RG-6) до 200м (комплект передатчик + приёмник)



- Максимальное разрешение 720p
- Передатчик: Вх. - BNCx2/Роз.2,1x5мм(DC12V). Вых. - BNC
- Приёмник: Вх. - BNC/Роз.2,1x5мм(DC12V). Вых. - BNCx2
- БП в комплекте DC12V(1A) - 2 шт.
- Рабочая температура: -10...+60°C
- Размеры (ШxВxГ): 76x31x115мм (каждого устройства)

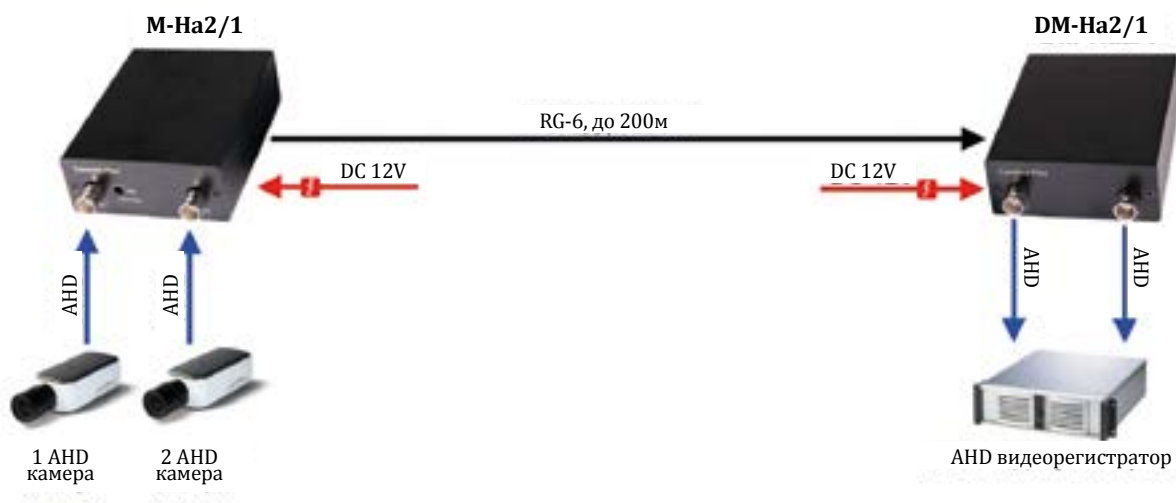
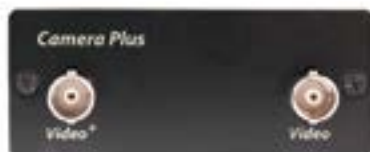

VGA

4



4. VGA

VGA по витой паре VGA + Audio

Модель	TA-V/1+RA-V/1	TA-V/2+RA-V/2	TA-V/3+RA-V/3	TA-V/4+RA-V/4	TA-V/5+RA-V/5
Артикул	8784	9648	9649	8785	8786
Тип устройства	Комплект (передатчик + приёмник)				
Расстояние передачи	50м	100м	200м	300м	600м
Разрешение (макс.)	1920x1440				
Кол-во кабелей	1				
Подключение	RJ45 (витая пара) D-sub 15 (приемник, удаленный монитор) D-sub 15 (передатчик, локальный монитор)				
Питание	DC 12V (1A) x2				
Размеры (ШxГxВ) (мм)	108x74x30	110x70x25	110x70x25	110x70x25	110x70x25
Доп. особенности	Защита от скачков напряжения. Соединительный кабели (аудио, VGA) в комплекте.				

08784

TA-V/1+RA-V/1

1 (VGA) 1 (A)

Комплект (передатчик+приемник)

- Расстояние передачи: до 50 м;
- Рекомендованный кабель: UTP CAT5;4
- Металлический корпус;
- Соединительный кабель в комплекте;
- Рабочая температура: -25...+70°C;
- Размеры (ШxГxВ): 108x74x30 (мм)

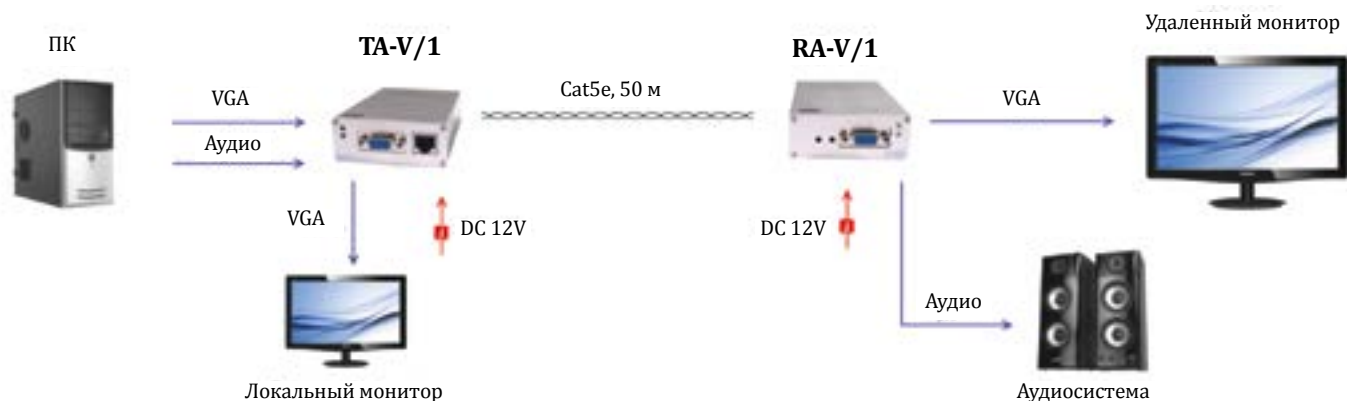

4. VGA

VGA по витой паре VGA + Audio

09648

TA-V/2+RA-V/2

1 (VGA) 1 (A)



Комплект (передатчик+приемник)

- Расстояние передачи: до 100м
- Разрешение: до 1920x1440
- Рекомендованный кабель: UTP CAT5
- Металлический корпус
- Соединительный кабель в комплекте
- Питание: DC12V, БП в комплекте (2шт.);
- Рабочая температура: -25...+70°C
- Габариты (ДхШхВ): 110x70x25 (мм)

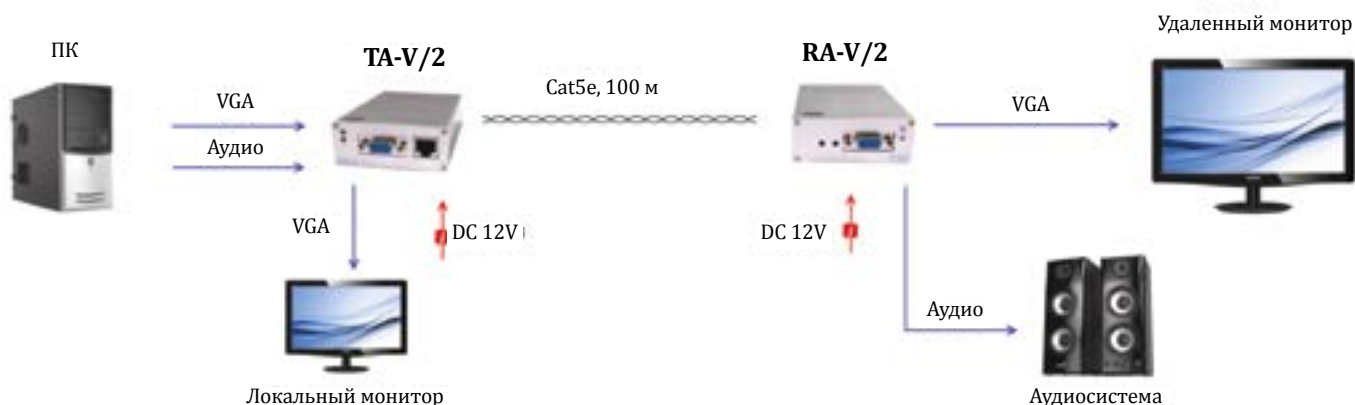

09649

TA-V/3+RA-V/3

1 (VGA) 1 (A)



Комплект (передатчик+приемник)

- Расстояние передачи: до 200м
- Разрешение: до 1920x1440
- Рекомендованный кабель: UTP CAT5
- Металлический корпус
- Соединительный кабель в комплекте
- Питание: DC12V, БП в комплекте (2шт.)
- Рабочая температура: -25...+70°C
- Габариты (ДхШхВ): 110x70x25 (мм)

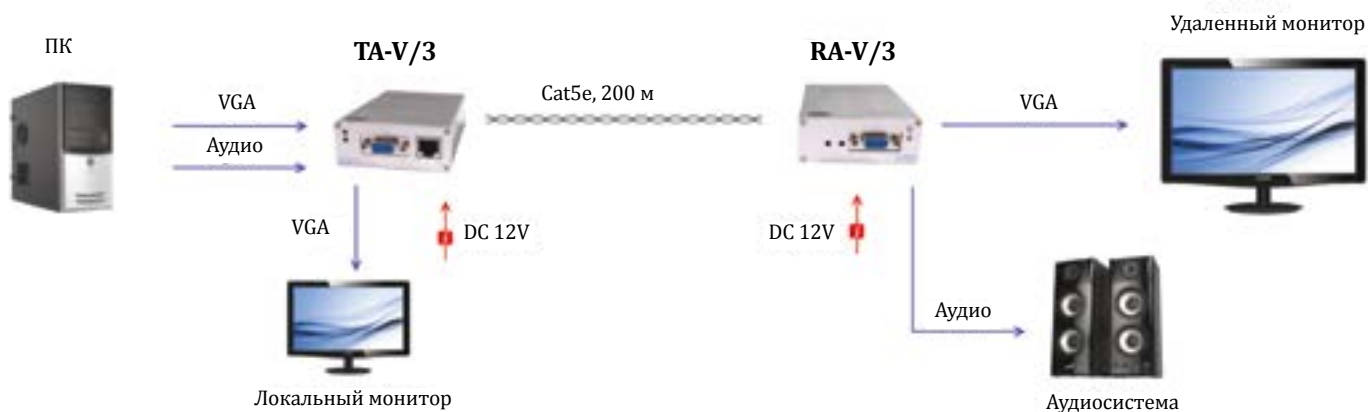

4. VGA

VGA по витой паре VGA + Audio

08785

TA-V/4+RA-V/4

1 (VGA) 1 (A)

Комплект (передатчик+приемник)

- Расстояние передачи: до 300 м;
- Рекомендованный кабель: UTP CAT5;
- Металлический корпус;
- Соединительные кабели в комплекте;
- Питание: DC12V, БП в комплекте (2шт.);
- Рабочая температура: -25...+70°C;
- Размеры (ШхГхВ): 110x70x25 (мм)

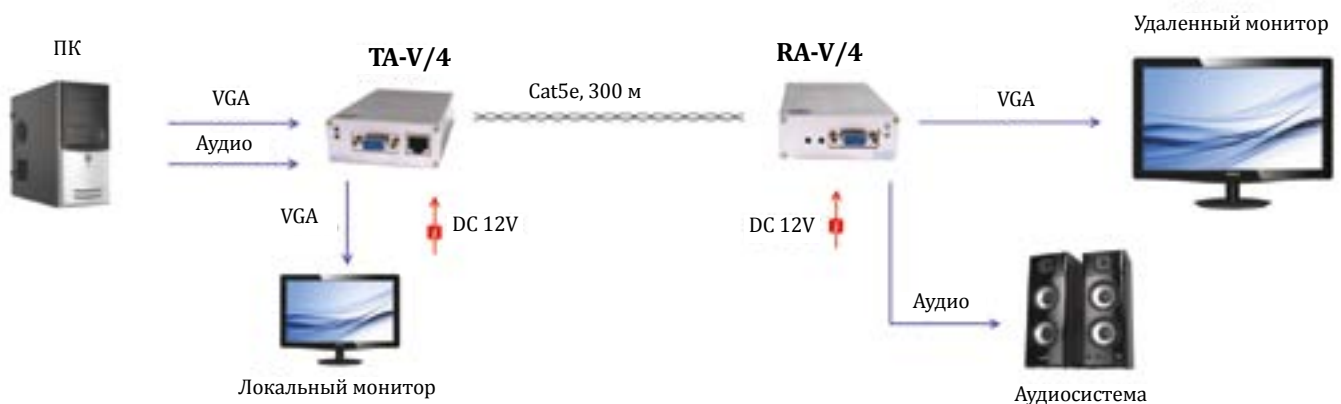

08786

TA-V/5+RA-V/5

1 (VGA) 1 (A)

Комплект (передатчик+приемник)

- Расстояние передачи: до 600 м
- Рекомендованный кабель: UTP CAT5
- Металлический корпус
- Соединительный кабель в комплекте
- Питание: DC12V, БП в комплекте (2шт.)
- Рабочая температура: -25...+70°C
- Размеры (ШхГхВ): 110x70x25 (мм)

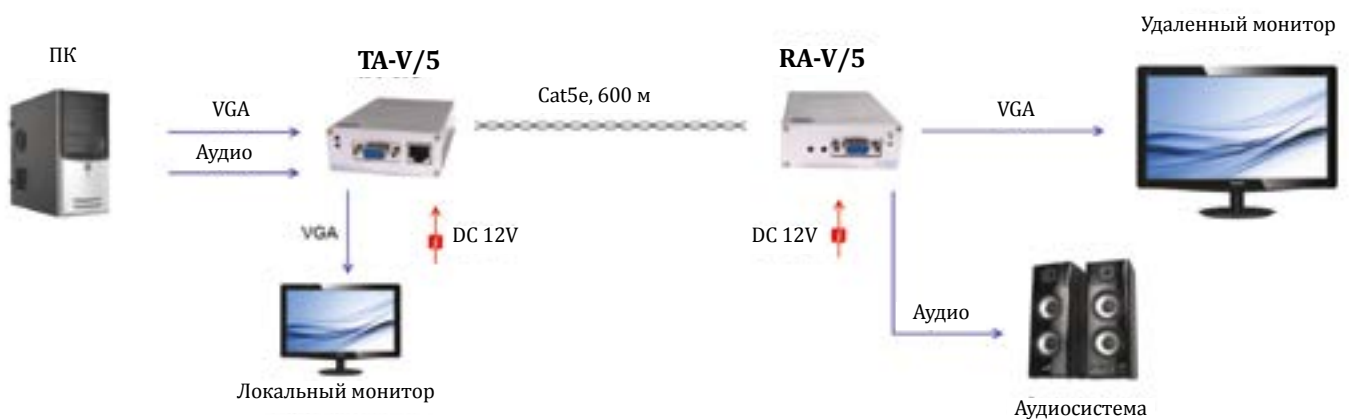

4. VGA

VGA по витой паре VGA + RS232

08998

TA-VD+RA-VD

Комплект (передатчик+приемник)

1 **VGA** 1 **D**



- Расстояние передачи: до 300 м;
- Разрешение: до 1600x1200;
- Разъемы: VGA - DB15; RS232 - DB9;
- Витая пара- RJ45;
- Питание: DC12V, БП в комплекте (2шт.);
- Рабочая температура: -25...+70°C
- Размеры (ШxГxВ): 108x74x30 (мм);

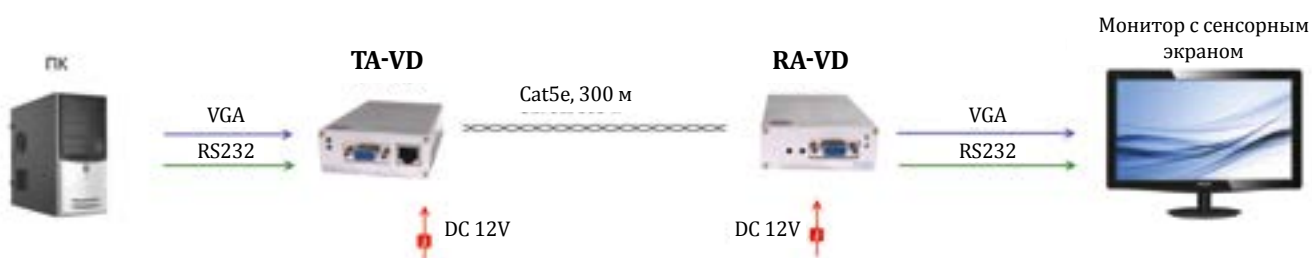

4. VGA

VGA по витой паре VGA, клавиатура, мышь

Модель	TA-VKM/1+RA-VKM/1	TA-VKM/3+RA-VKM/3	TA-VKM/5+RA-VKM/5	TA-VKM/6+RA-VKM/6	TA-VKM/7+RA-VKM/7
Артикул	8789	10704	9491	9002	9492
Тип устройства	Комплект (передатчик + приёмник)				
Расстояние передачи	50м	100м	200м	300м	300м
Разрешение (макс.)	1600×1200@85Гц				
Кол-во кабелей	1				
Подключение	передатчик: RJ45 (витая пара) D-sub 15x 1, PS/2x 2 приемник: RJ45 (витая пара), D-sub 15x 1, PS/2x 2	передатчик: RJ45 (витая пара) D-sub 15x 1, USBx 1 приемник: RJ45 (витая пара), D-sub 15x 1, USBx 2	передатчик: RJ45 (витая пара) D-sub 15x 1, USBx 1 приемник: RJ45 (витая пара), D-sub 15x 1, USBx 2	передатчик: RJ45 (витая пара) D-sub 15x 1, PS/2x 2 приемник: RJ45 (витая пара), D-sub 15x 1, PS/2x 2	передатчик: RJ45 (витая пара) D-sub 15x 1, USBx 1 приемник: RJ45 (витая пара), D-sub 15x 1, USBx 2
Питание	DC 12V				
Размеры (ШxГxВ) (мм)	130x100x30				
Особенности	Соединительные кабели в комплекте.	"Рекомендован для работы с DVR standalone на базе ОС Linux. Соединительные кабели в комплекте."	Соединительные кабели в комплекте.		
Доп. особенности	Соединительный кабель в комплекте. PS/2-разъём для подключения к компьютеру	Соединительный кабель в комплекте. USB-разъём для подключения к компьютеру	В комплекте VGA кабель(1шт.), USB кабель(1шт.). USB-разъём для подключения к компьютеру	Регулировка яркости и чёткости. Соединительный кабель в комплекте. PS/2-разъём для подключения к компьютеру	В комплекте VGA кабель(1шт.), USB кабель(1шт.). USB-разъём для подключения к компьютеру

08789

TA-VKM/1+RA-VKM/1

1 **VGA** 1 **K** 1 **M**

Комплект (передатчик+приемник)

- Расстояние передачи: до 50 м
- Рекомендованный кабель: UTP CAT5
- Разъемы: витая пара- RJ-45
клавиатура «мышь» - 2xPS/2
VGA - DB15
- БП и соединительные кабели в комплекте
- Питание: DC12V, БП в комплекте (2шт.)
- Рабочая температура: -25...+70°C
- Размеры (ШxГxВ): 130x100x30 (мм)

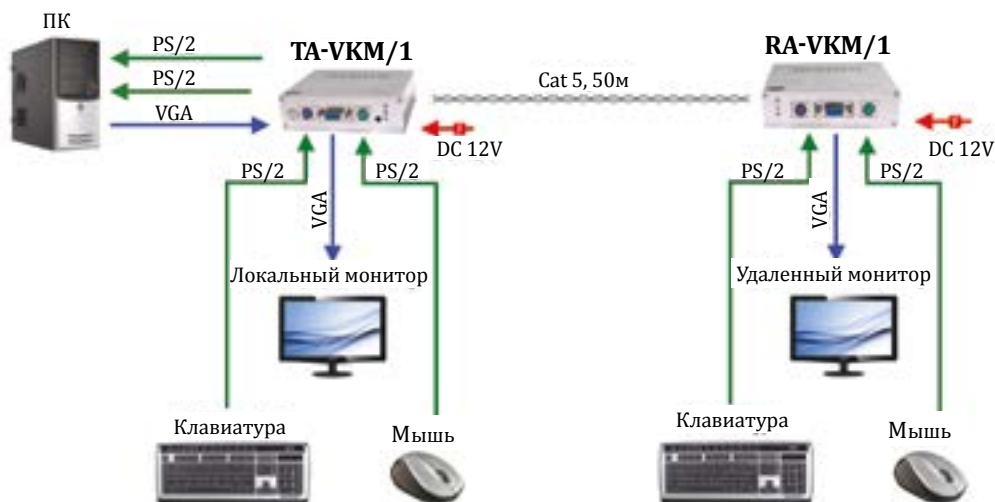

4. VGA

VGA по витой паре VGA, клавиатура, мышь

10704 **TA-VKM/3+RA-VKM/3(ver.2)**

1 **VGA** 1 **K** 1 **M**



Комплект (передатчик+приемник)

- Расстояние передачи: до 100 м
- Рекомендованный кабель: UTP CAT5
- Разъемы: витая пара- RJ-45
клавиатура
«мышь» - 2xUSB
VGA - DB15
- БП и соединительный кабель в комплекте
- Питание: DC12V, БП в комплекте (2шт.)
- Рабочая температура: -25...+70°C
- Совместим с устройствами на основе ОС Linux (DVR standalone,...)
- Размеры (ШхГхВ): 130x100x30 (мм)

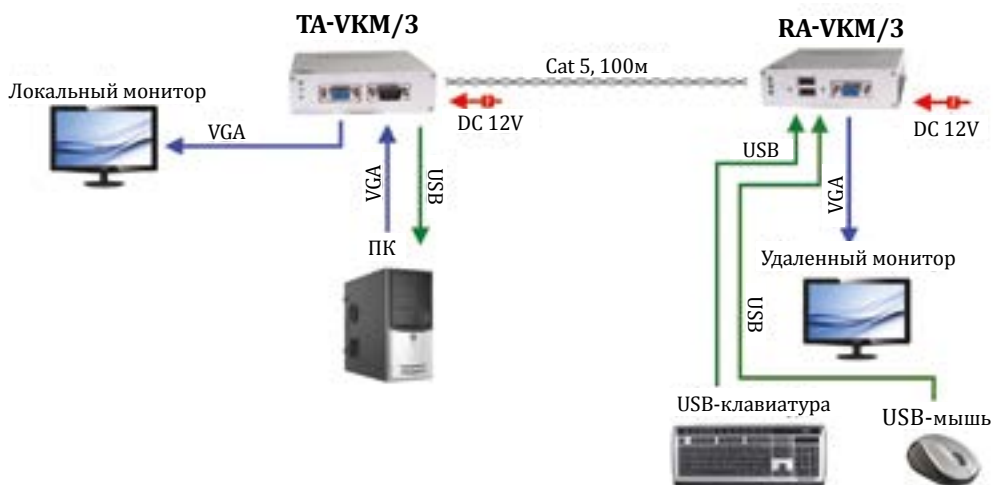

09491

TA-VKM/5+RA-VKM/5

1 **VGA** 1 **K** 1 **M**



Комплект (приёмник+передатчик)

- Расстояние: до 200 м
- Разрешение: до 1600x1200
- Разъемы: вх. VGAx1, USBx1
вых. RJ45x1, VGA (локальный) x1
приёмник вх. RJ45x1
вых. VGAx1, USBx2
- Питание: DC12V, БП в комплекте (2шт.)
- В комплекте: VGA кабель (1шт.), USB кабель (1 шт.)
- Рабочая температура: -25...+70°C
- Совместим с устройствами на основе ОС Linux (DVR standalone,...)
- Размеры (ШхГхВ): передатчик -130x100x30 мм
приёмник - 108x74x30 мм

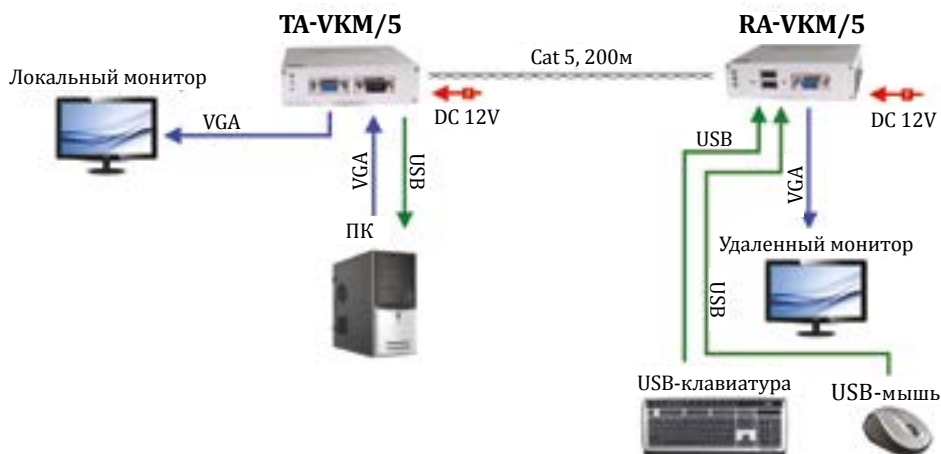

4. VGA

VGA по витой паре VGA, клавиатура, мышь

09002

TA-VKM/6+RA-VKM/6

Комплект (передатчик+приемник)

1 **VGA** 1 **K** 1 **M**

- Расстояние передачи: до 300 м;
- Рекомендованный кабель: UTP CAT5;
- Разъемы: витая пара- RJ-45,
Клавиатура,
«мышь» - 2xPS/2, VGA - DB15;
- Питание: DC12V, БП в комплекте (2шт.);
- Регулировка уровня сигнал, яркости;
- БП и соединительный кабель в комплекте;
- Размеры (ШхГхВ): 130x100x30 (мм);
- Рабочая температура: -25...+70°C

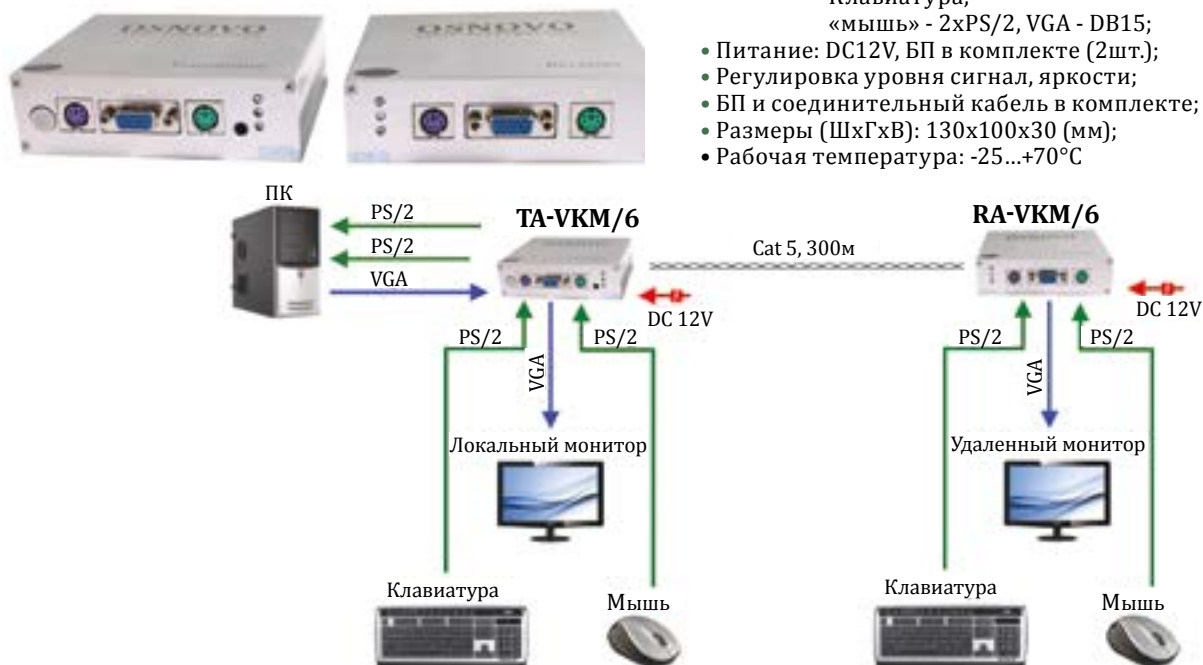

09492

TA-VKM/7+RA-VKM/7

Комплект (приёмник+передатчик)

1 **VGA** 1 **K** 1 **M**

- Расстояние: до 300 м;
- Разрешение: до 1600x1200;
- Разъемы: передатчик - вх. VGAx1, USBx1; вых. RJ45x1, VGA (локальный) x1,
приёмник - вх. RJ45x1; вых. VGAx1, USBx2
- Питание: DC12V, БП в комплекте (2шт.)
- В комплекте: VGA кабель (1 шт.), USB кабель (1 шт.)
- Рабочая температура: -25...+70°C
- Не рекомендуется использовать с устройствами на основе ОС Linux (DVR standalone, др.)
- Размеры (ШхГхВ): передатчик - 130x100x30 мм
приёмник - 108x74x30 мм

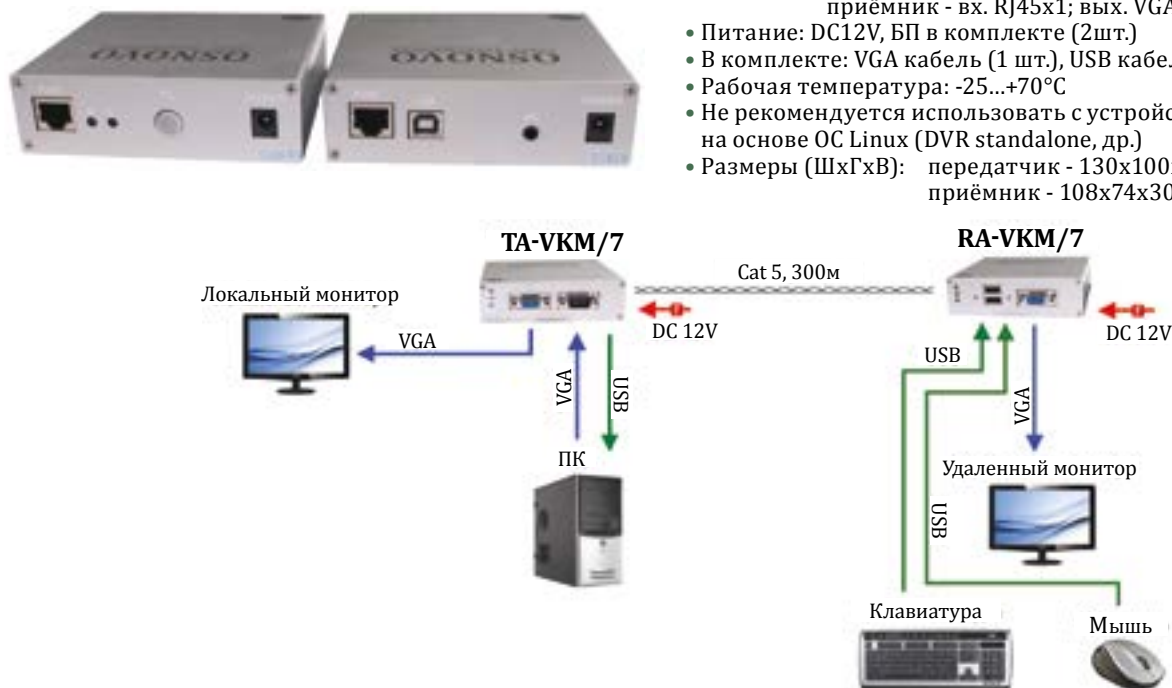

4. VGA

Разветвители, распределители VGA

Модель	D-VA102	D-VA104
Артикул	08787	08788
Тип устройства	Разветвитель VGA + Аудио вх.1/вых.2	Разветвитель VGA + Аудио вх.1/вых.2
Тип подключаемых мониторов	XGA, VGA, SVGA и multisync мониторы	XGA, VGA, SVGA и multisync мониторы
Разрешение	До 1920x1440, 60 Гц	До 1920x1440, 60 Гц
Расстояние передачи (м)	До 50	До 50
Полоса пропускания	350 МГц	350 МГц
Входные разъёмы	VGAx1, TRS3.5мм (аудио)x1	VGAx1, TRS3.5мм (аудио)x1
Выходные разъёмы	VGAx2, TRS3.5мм (аудио)x2	VGAx4, TRS3.5мм (аудио)x4
Питание	DC 9V, 2A	DC 5V, 2.8A
Размер (ШxВxД), мм	130x75x42	200x75x42
Вес (г)	420	600

08787

D-VA102

Разветвитель VGA и аудиосигналов

1 (VGA) → 2 (VGA)
1 (A) → 2 (A)

- Вход: 1xVGA, 1 x аудио;
- Выход: 2xVGA, 2 x аудио;
- Разрешение: до 1920x1440;
- Полоса пропускания: 350МГц;
- Рабочая температура: -25...+70°C;
- Габариты (ДxВxШ): 130x75x42 (мм)

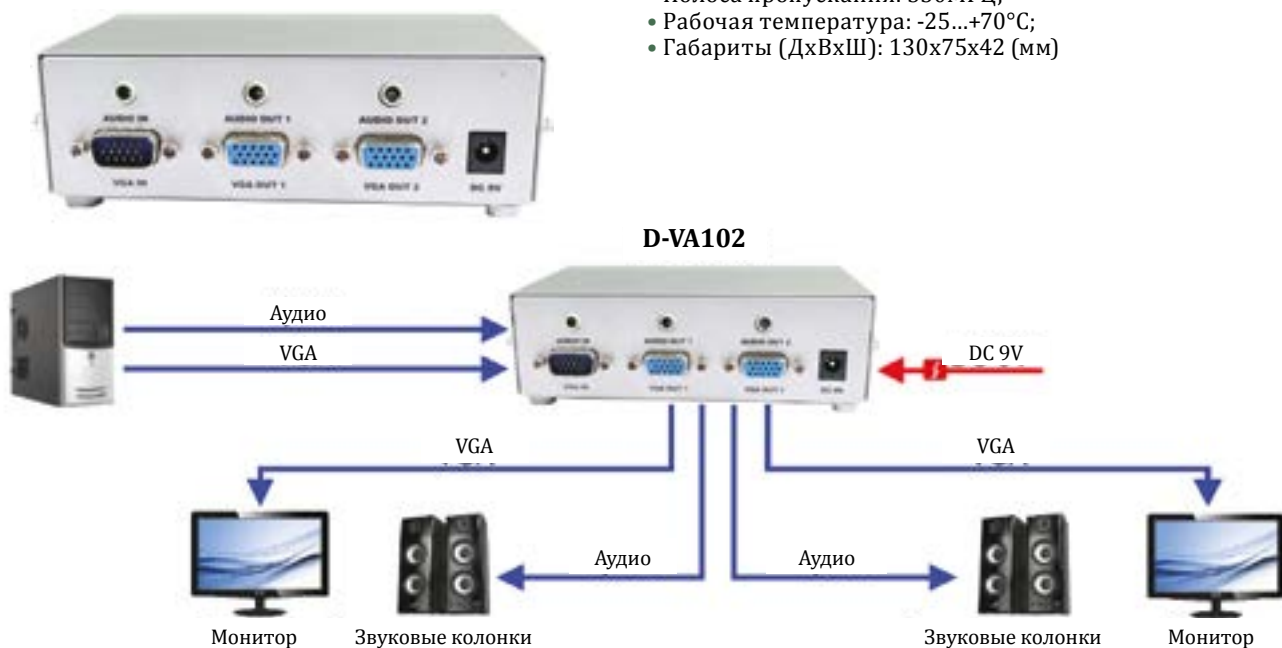

4. VGA

Разветвители, распределители VGA

08788

D-VA104

Разветвитель VGA и аудиосигналов

1 **VGA** → 4 **VGA**
1 **A** → 4 **A**

- Входы: 1xVGA; 1 x аудио
- Выходы: 4xVGA; 4 x аудио
- Разъемы: VGA - D-sub15 pin
аудио - jack 3,5 мм
- Разрешение: до 1920x1200
- Возможность каскадного подключения нескольких устройств
- БП (AC220V/DC5V, 1A) в комплекте
- Размеры (ШxГxВ): 200x75x42 (мм)



D-VA104



HDMI

5



5. HDMI

HDMI по витой паре Передача HDMI до 1080p по одному кабелю

Модель	TA-Hi/1+RA-Hi/1 (передатчик+приёмник)	TA-Hi/4+RA-Hi/4 (передатчик+приёмник)	TA-Hi/VT+RA-Hi/VT (передатчик+приёмник)
Артикул	11233	11234	10173
Тип устройства	Комплект для передачи HDMI-сигналов	Комплект для передачи HDMI и ИК-сигналов	Комплект для передачи HDMI, Ethernet и ИК-сигналов
Расстояние передачи (макс.)	до 50 м (1080p)	до 50 м (1080p)	до 100 м (1080p)
Стандарты	HDMI 1.3, HDCP,	HDMI 1.3	HDMI 1.4a, HDCP 1.2, Ethernet 10/100 (HDBaseT)
Передача ИК-сигнал	-	-	+
Разрешение (макс.)	до 1080p, 60Гц (3D)	до 1080p, 60Гц (3D)	до 1080p, 120Гц (3D)
Подключение	передатчик: HDMI (A)x 1; RJ45 (витая пара)x 1; DC5.5мм приемник: HDMI (A)x 1; RJ45 (витая пара)x 1; DC5.5мм (роз.)	передатчик: HDMI (A)x 1; RJ45 (витая пара)x 1; TRS3,5мм(ИК); DC5.5мм приемник: HDMI (A)x 1; RJ45 (витая пара)x 1; TRS3,5мм(ИК); DC5.5мм (роз.)	передатчик: HDMI (A)x 1; RJ45(Ethernet)x 2; TRS 3,5мм (ИК)x 1; RJ45 (витая пара)x 1; DC5.5мм приемник: HDMI (A)x 1; RJ45(Ethernet)x 2; TRS 3,5мм (ИК)x 1; RJ45 (витая пара)x 1; DC5.5мм (роз.)
Питание	передатчик: БП AC220V/DC5V, 1 A приёмник: БП AC220V/DC5V, 1 A	передатчик: БП AC220V/DC5V, 1 A приёмник: БП AC220V/DC5V, 1 A	передатчик: БП AC220V/DC5V, 2 A приёмник: БП AC220V/DC5V, 2 A
Рабочая температура	- 5...+35°C	- 5...+35°C	- 15...+55°C
Размеры (ШxГxВ) (мм)	передатчик: 83x48x25 приёмник: 83x48x25	передатчик: 65x24.1x85 приёмник: 65x24.1x85	передатчик: 110x75x24 приёмник: 110x75x24
Дополнительно	-	-	Каскадное подключение: до 6 устройств E-Hi/Btcascad

5. HDMI

HDMI по витой паре Передача HDMI до 1080p по одному кабелю

11233

TA-Hi/1+RA-Hi/1

1 **HDMI**

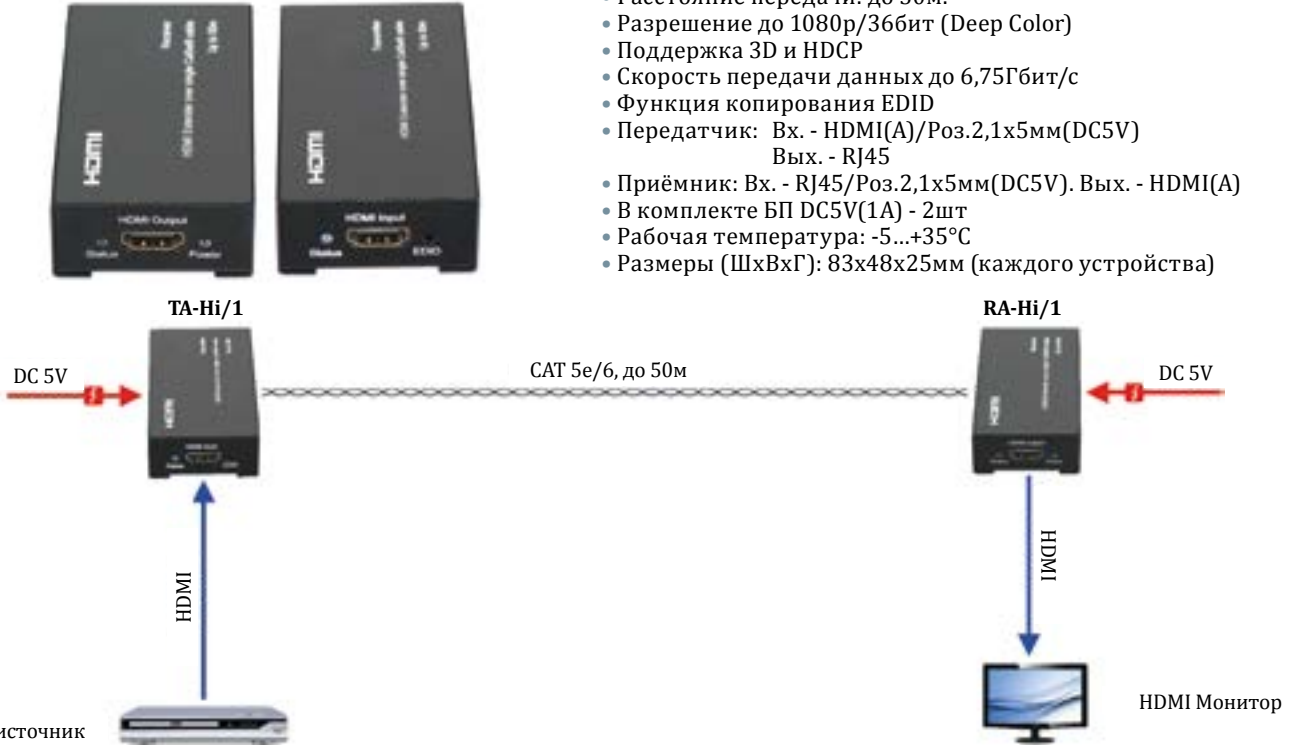

11234

TA-Hi/4+RA-Hi/4

1 **HDMI** 1 **IR**



5. HDMI

HDMI по витой паре Передача HDMI до 1080p по одному кабелю

10173

TA-Hi/VT+RA-Hi/VT

1 **HDMI** 1 **Ethernet** 1 **IR**

Комплект для передачи HDMI и ИК сигнала управления по одному кабелю витой пары CAT5e/6



- Расстояние передачи: до 50 м
- Разрешение до 1080p/24бит (Deep Color)
- Поддержка 3D
- Скорость передачи данных до 6,75Гбит/с
- Расширенные настройки EDID
- Передатчик: Вх. - HDMI(A)/TRS3,5мм(ИК)/Роз.2,1х5мм(DC5V)
Вых. - RJ45/TRS3,5мм(ИК)
- Приёмник: Вх. - RJ45/TRS3,5мм(ИК)/Роз.2,1х5мм(DC5V)
Вых. - HDMI(A)/TRS3,5мм(ИК)
- В комплекте БП DC5V(1А) - 2шт.
- Рабочая температура: -5...+35°C
- Размеры (ШхВхГ): 65x24.1x85мм (каждого устройства)

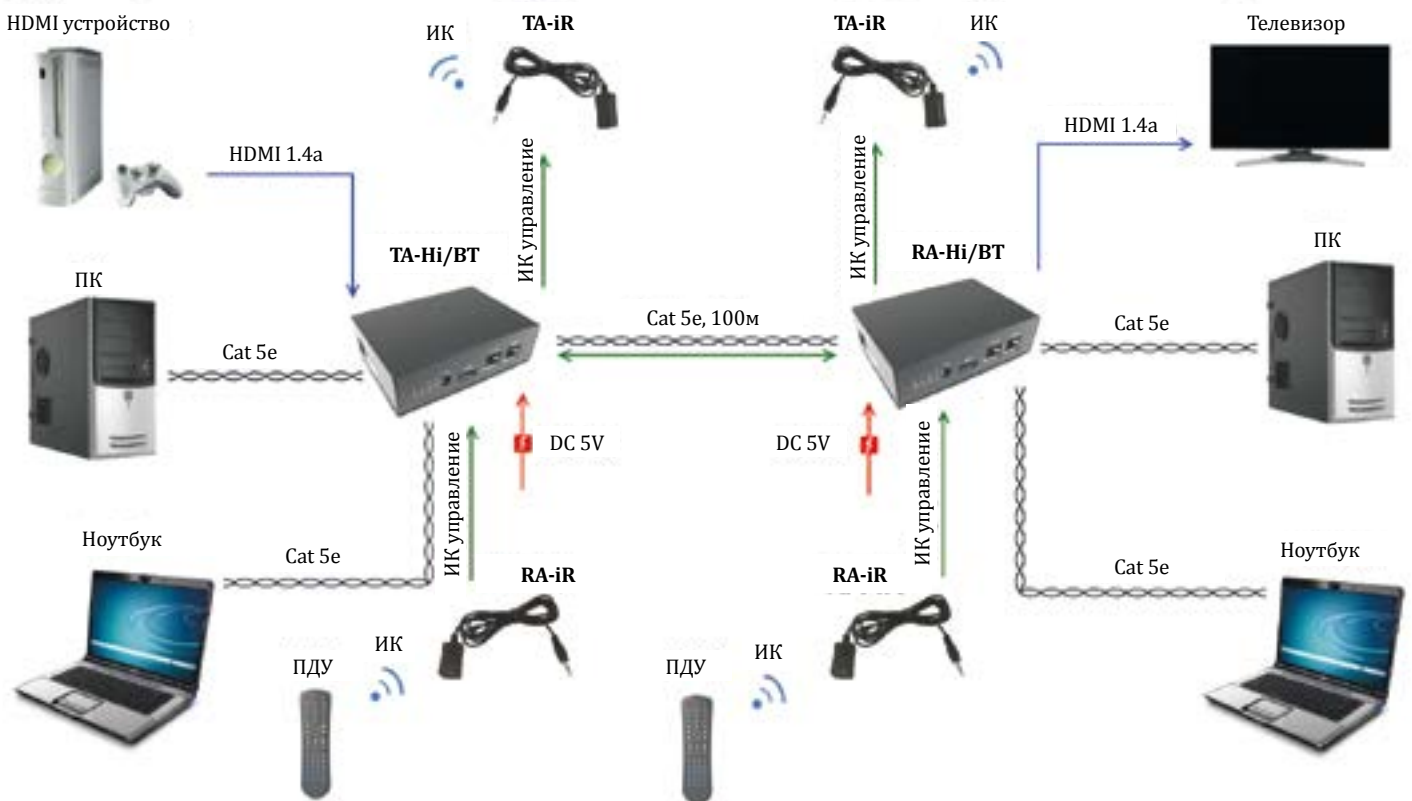

5. HDMI

HDMI по витой паре Передача HDMI свыше 1080p

Модель	TA-Hi+RA-Hi (передатчик+приёмник)	TA-IPHi+RA-IPHi (передатчик+приёмник)
Артикул	09485	9486
Тип устройства	Комплект передачи HDMI-сигнала	Комплект передачи сигналов HDMI и Ethernet
Поддержка стандартов	HDMI 1.4, HDCP 1.3	HDMI 1.4, HDCP 1.3, Ethernet 10/100/1000 (HDBaseT)
ИК-сигнал	-	-
Разрешение	до 2048x1440	до 2048x1440
Расстояние передачи (макс.)	до 100 м (1080p)	до 100 м (1080p)
кол-во портов Etherne	-	1xRJ45
Вход	передатчик: HDMI приёмник: 2xRJ45	передатчик: HDMI / RJ45x1 приемник: 2xRJ45
Выход	передатчик: 2xRJ45 приёмник:HDMI	передатчик: 2xRJ45 приемник: HDMI / RJ45x1
Кол-во используемых кабелей UTP для передачи	2	2
Питание	DC 5 V, 3 A	DC 5 V, 3 A
Рабочая температура	- 15...+50°C	- 15...+50°C
Размеры (ШxВxД) (мм)	70x60x25	70x60x25

09485

TA-Hi+RA-Hi

1 **HDMI**



Комплект для передачи HDMI-сигналов (удлинитель)

- Расстояние: до 100м;
- Разрешение: до 2048x1440;
- Рекомендованный кабель: UTP CAT5/5e/6;
- Поддержка: HDMI 1.4, HDCP 1.3.
- Поддержка 3D.
- Разъёмы TA-Hi: вход – HDMI-Ax1(розетка),
выход - RJ45x1;
- Разъёмы RA-Hi: вход - RJ45x1,
выход – HDMI-Ax1(розетка);
- Размеры (ШxВxГ) (мм): TA-Hi - 70x60x25;
RA-Hi - 70x60x25

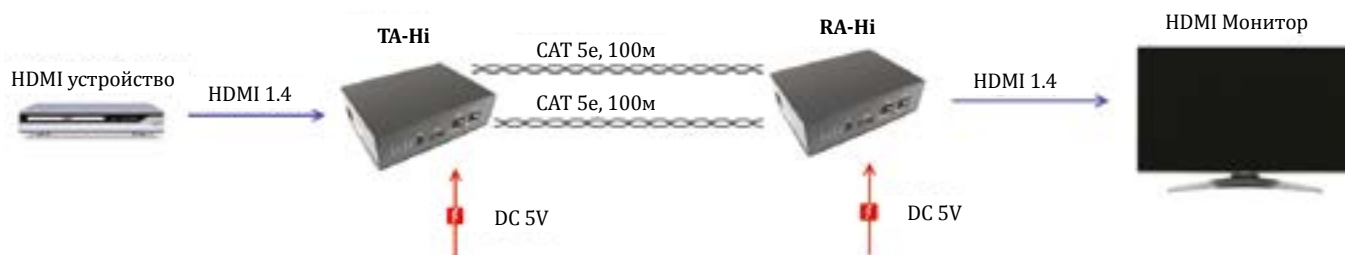

5. HDMI

HDMI по витой паре Передача HDMI свыше 1080p

09486

TA-IPHi + RA-IPHi

1 (HDMI) 1 (IP)



Комплект для передачи HDMI и Ethernet-сигналов (удлинитель)

- Расстояние: до 100м;
- Ethernet: 10/100/1000 Мбит/с.
- Разрешение: до 2048x1440;
- Рекомендованный кабель: UTP CAT5/5e/6;
- Поддержка: HDMI 1.4, HDCP 1.3.
- Поддержка 3D.
- Разъёмы: TA-IPHi - HDMI-Ax1 (розетка), RJ45x3;
- RA-IPHi - HDMI-Ax1 (розетка), RJ45x3;
- Размеры (ШxВxГ) (мм): TA-IPHi - 70x60x25;
- RA-IPHi - 70x60x25;

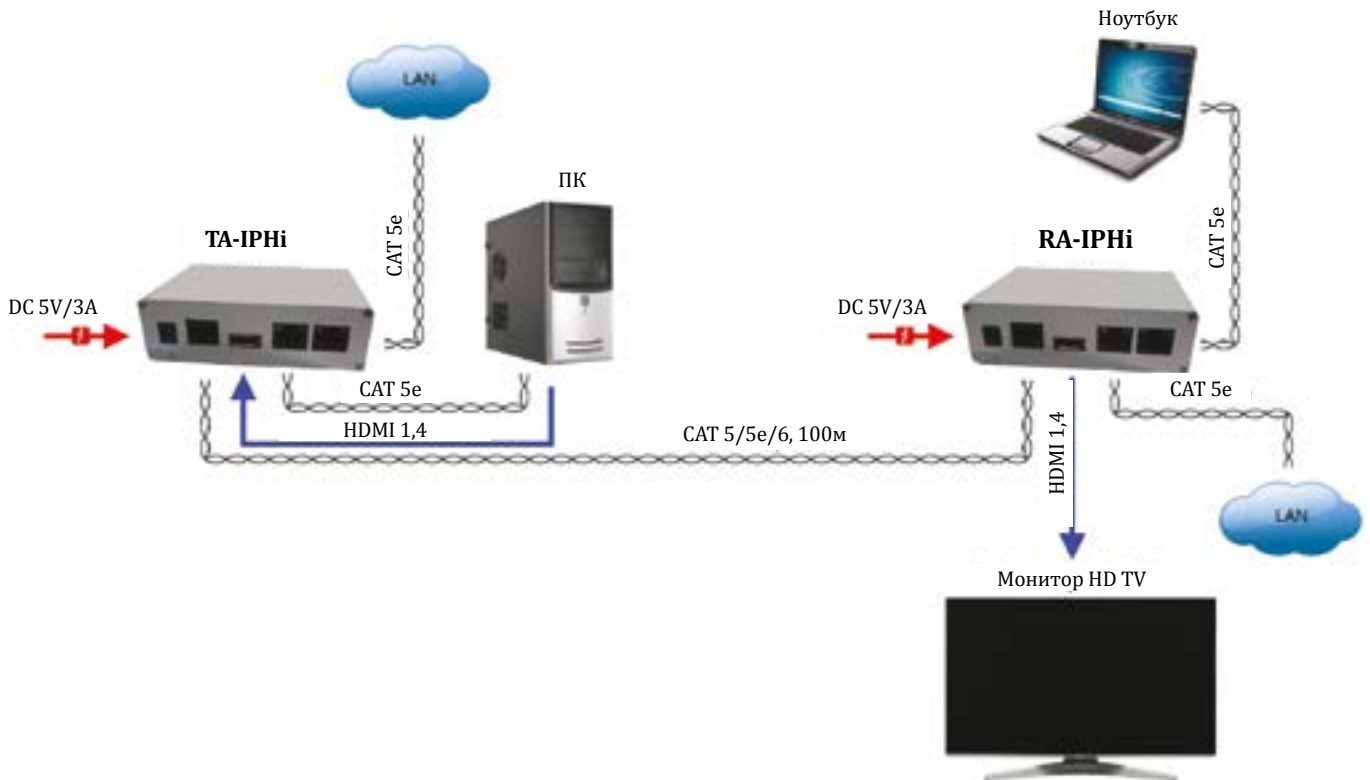

5. HDMI

HDMI по Ethernet

Модель	TLN-Hi/1+RLN-Hi/1	RLN-Hi/1	TLN-Hi/4+RLN-Hi/4
Артикул	10857	10859	10858
Назначение	Комплект (передатчик TLN-Hi/1 + приемник RLN-Hi/1) передачи HDMI-сигнала по сети Ethernet	Дополнительный приемник к комплекту (передатчик TLN-Hi/1 + приемник RLN-Hi/1) передачи HDMI-сигнала по сети Ethernet	Комплект (передатчик TLN-Hi/4 + приемник RLN-Hi/4) передачи HDMI-сигнала + ИК по сети Ethernet
Расстояние передачи	170м ("точка-точка"); 100м (Ethernet)	170м ("точка-точка"); 100м (Ethernet)	170м ("точка-точка"); 100м (Ethernet)
Передача HDMI	1080p (макс.)	1080p (макс.)	1080p (макс.)
Передача Аудио	-	-	-
Передача ИК	-	-	+
Передача USB	-	-	-
Передача RS232	-	-	-
Подключение	TLN-Hi/1: HDMI-A (вх.)x1; TRS 3,5мм (не акт.)x1; RJ45x1; DC5.5мм (розетка). RLN-Hi/1: HDMI-A (вых.)x1; TRS 3,5мм (не акт.)x1; RJ45x1; DC5.5мм (розетка)	HDMI-A (вых.)x1; TRS 3,5мм (не акт.)x1; RJ45x1; DC5.5мм (розетка)	TLN-Hi/4: HDMI-A (вх.)x1; TRS 3,5мм (ИК)x1; RJ45x1; DC5.5мм (розетка). RLN-Hi/4: HDMI-A (вых.)x1; TRS 3,5мм (ИК)x1; RJ45x1; DC5.5мм (розетка)
Питание	БП AC220V/DC5V	БП AC220V/DC5V	БП AC220V/DC5V
Рабочая температура	-15...+55°C	-15...+55°C	-15...+55°C
Размер (ШxГxB) (мм)	TLN-Hi/1: 93 x 74 x 30; RLN-Hi/1: 93 x 74 x 30	93 x 74 x 30	TLN-Hi/4: 93 x 74 x 30; RLN-Hi/4: 93 x 74 x 30
Дополнительно	Рекомендуется использовать с гигабитными сетевыми коммутаторами с поддержкой IGMP и Jumbo Frame. В выделенной гигабитной сети могут работать до 253 приемников	Рекомендуется использовать с гигабитными сетевыми коммутаторами с поддержкой IGMP и Jumbo Frame. В выделенной гигабитной сети могут работать до 253 приемников	Рекомендуется использовать с гигабитными сетевыми коммутаторами с поддержкой IGMP и Jumbo Frame. В выделенной гигабитной сети могут работать до 253 приемников.

Модель	RLN-Hi/4	TLN-HiKM/1+RLN-HiKM/1	RLN-HiKM/1
Артикул	10860	11481	11464
Назначение	Дополнительный приемник к комплекту (передатчик TLN-Hi/4 + приемник RLN-Hi/4) передачи HDMI-сигнала + ИК по сети Ethernet	Комплект (передатчик TLN-HiKM/1 + приемник RLN-HiKM/1) для передачи HDMI+USB+ИК по сети Ethernet	Дополнительный приемник к комплекту (TLN-HiKM/1+RLN-HiKM/1) для передачи HDMI+USB+ИК по сети Ethernet
Расстояние передачи	170м ("точка-точка"); 100м (Ethernet)	200м ("точка-точка") 100м (Ethernet)	200м ("точка-точка") 100м (Ethernet)
Передача HDMI	1080p (макс.)	1080p (макс.)	1080p (макс.)
Передача Аудио	-	по HDMI	по HDMI
Передача ИК	+	+	+
Передача USB	-	USB 2.0 (клавиатура + мышь)	USB 2.0 (клавиатура + мышь)
Передача RS232	-	-	-
Подключение	HDMI-A (вых.)x1; TRS 3,5мм (ИК)x1; RJ45x1; DC5.5мм (розетка)	TLN-HiKM/1: Входы: HDMI(A), Роз. 5.5x2.1мм Выходы: TRS 3.5, USB-A, RJ-45 RLN-HiKM/1: Входы: TRS 3.5, USB-Ax2, RJ-45, Роз. 5.5x2.1мм Выходы: HDMI(A)	Входы: TRS 3.5, USB-Ax2, RJ-45, Роз. 5.5x2.1мм Выходы: HDMI(A)
Питание	БП AC220V/DC5V	БП AC220V/DC9V	БП AC220V/DC9V
Рабочая температура	-15...+55°C	-15...+55°C	-15...+55°C
Размер (ШxГxB) (мм)	93 x 74 x 30;	131x33x98 мм	131x33x98 мм
Дополнительно	Рекомендуется использовать с гигабитными сетевыми коммутаторами с поддержкой IGMP и Jumbo Frame. В выделенной гигабитной сети могут работать до 253 приемников	Рекомендуется использовать с гигабитными сетевыми коммутаторами с поддержкой IGMP и Jumbo Frame. В выделенной гигабитной сети могут работать до 253 приемников	Рекомендуется использовать с гигабитными сетевыми коммутаторами с поддержкой IGMP и Jumbo Frame. В выделенной гигабитной сети могут работать до 253 приемников

5. HDMI

HDMI по Ethernet

10857

TLN-Hi/1+RLN-Hi/1

HDMI



Комплект для передачи HDMI по сети Ethernet

- Расстояние передачи "точка-точка" до 170м
- Можно увеличивать расстояние передачи неограниченно при помощи Ethernet коммутаторов или удлинителей
- Разрешение до 1080р/60Гц/36бит
- Можно подключать до 253 приёмников RLN-Hi/1 в режиме Multicast

Передатчик: Вх. - HDMI(A)/Роз.2,1х5мм(DC5V)

Вых. - RJ45/TRS3.5мм(IR/неактивен)

Приёмник: Вх. - RJ45/TRS3.5мм(IR/неактивен)/

Роз. 2,1х5мм(DC5V)

Вых. - HDMI(A)

- В комплекте БП DC5V(1A) - 2шт, соединительный шнур HDMI(A)-HDMI(A) 1.5м

- Рабочая температура: -15...+55°C

- Размеры (ШхГхВ, мм): 93x74x30 (каждого устройства)

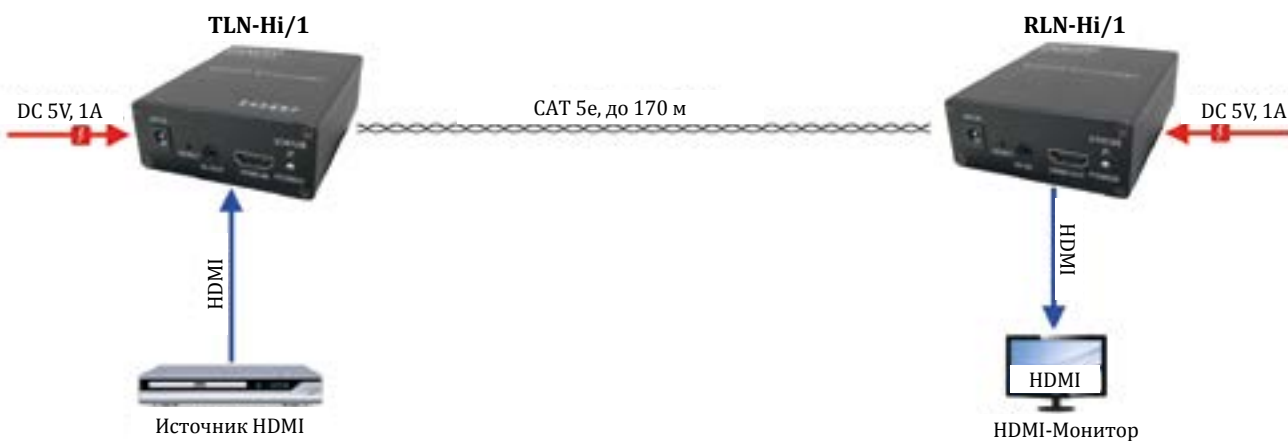

5. HDMI

HDMI по Ethernet

10859

RLN-Hi/1

HDMI

Дополнительный приёмник для комплекта TLN-Hi/1+RLN-Hi/1

- Позволяет использовать режим Multicast для передачи HDMI по сети Ethernet с одного источника на множество мониторов (до 253)
- Разрешение до 1080p/60Гц/36бит
- Вх. - RJ45/TRS3.5мм(IR/неактивен)/Раз.2,1x5мм(DC5V)
- Вых. - HDMI(A).
- В комплекте БП DC5V(1A) - 1шт
- Рабочая температура -15...+55°C
- Размеры (ШxГxВ, мм): 93x74x30

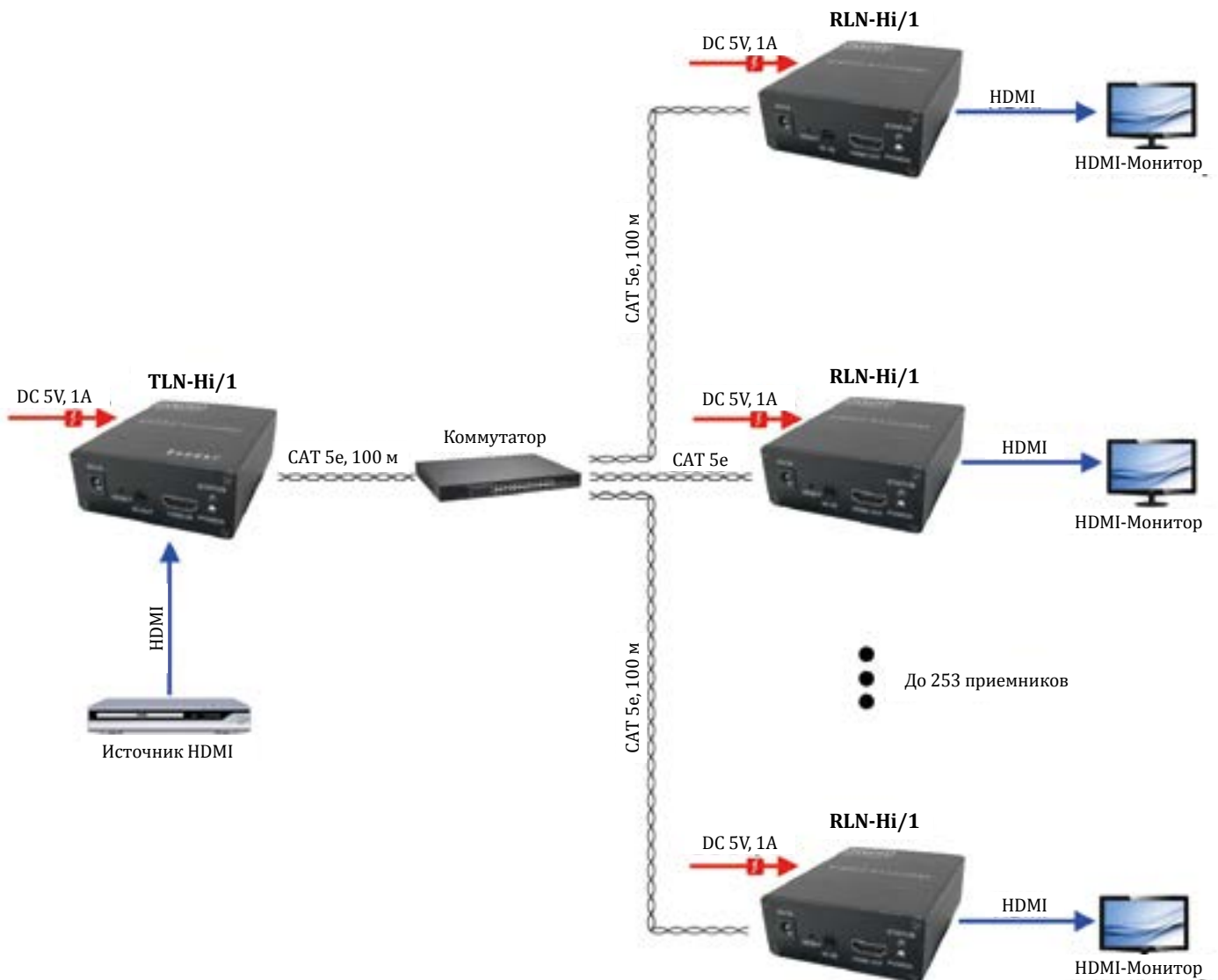

5. HDMI

HDMI по Ethernet

10858

TLN-Hi/4+RLN-Hi/4

1 **HDMI** 1 **IR**



Комплект для передачи HDMI + ИК управление по сети Ethernet

- Расстояние передачи "точка-точка" до 200м
- Можно увеличивать расстояние передачи неограниченно при помощи Ethernet коммутаторов или удлинителей
- Разрешение до 1080р/60Гц/36бит
- Можно подключать до 253 приёмников RLN-Hi/4 в режиме Multicast

Передатчик: Вх. - HDMI(A)/Раз.2,1x5мм(DC5V)
Вых. - RJ45/TRS3.5мм(IR)

Приёмник: Вх. - RJ45/TRS3.5мм(IR)/Раз.2,1x5мм(DC5V)
Вых. - HDMI(A)

- В комплекте БП DC5V(1A) - 2шт., ИК-приёмник - 1шт, ИК-излучатель - 1шт, соединительный шнур HDMI(A)-HDMI(A) 1.5м
- Рабочая температура -15...+55°C
- Размеры (ШхГхВ, мм): 93x74x30 (каждого устройства)

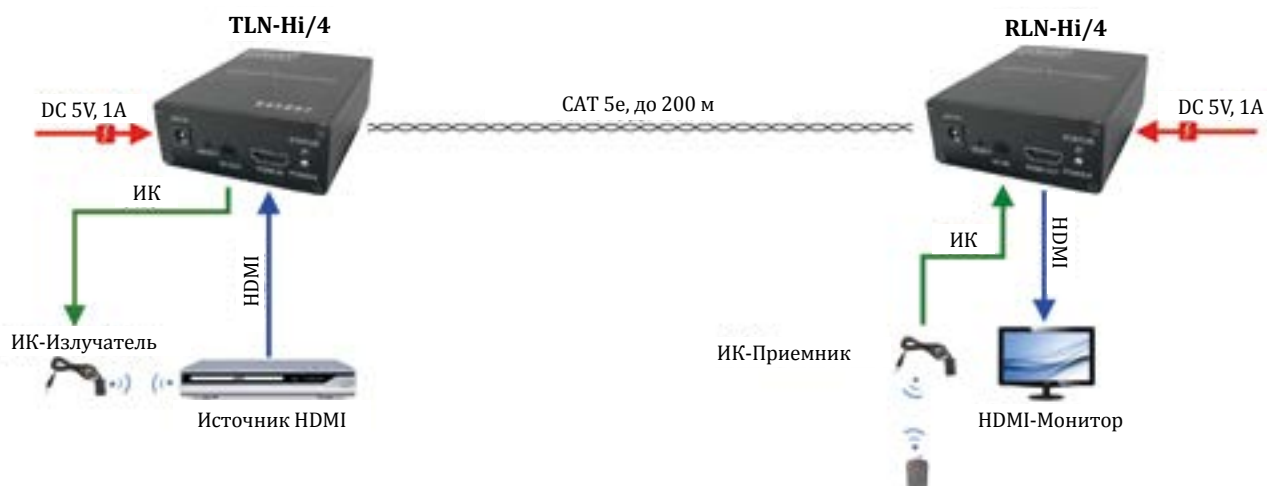

5. HDMI

HDMI по Ethernet

10860

RLN-Hi/4

1 HDMI 1 IR



Дополнительный приёмник для комплекта TLN-Hi/4+RLN-Hi/4

- Позволяет использовать режим Multicast для передачи HDMI по сети Ethernet с одного источника на множество мониторов (до 253)
- Разрешение до 1080p/60Гц/36бит
Вх. - RJ45/TRS3.5мм(IR)/Раз.2,1x5мм(DC5V)
Вых. - HDMI(A)
- В комплекте БП DC5V(1A) - 1шт., ИК-приёмник - 1шт
- Рабочая температура -15...+55°C
- Размеры (ШxГxВ, мм): 93x74x30мм

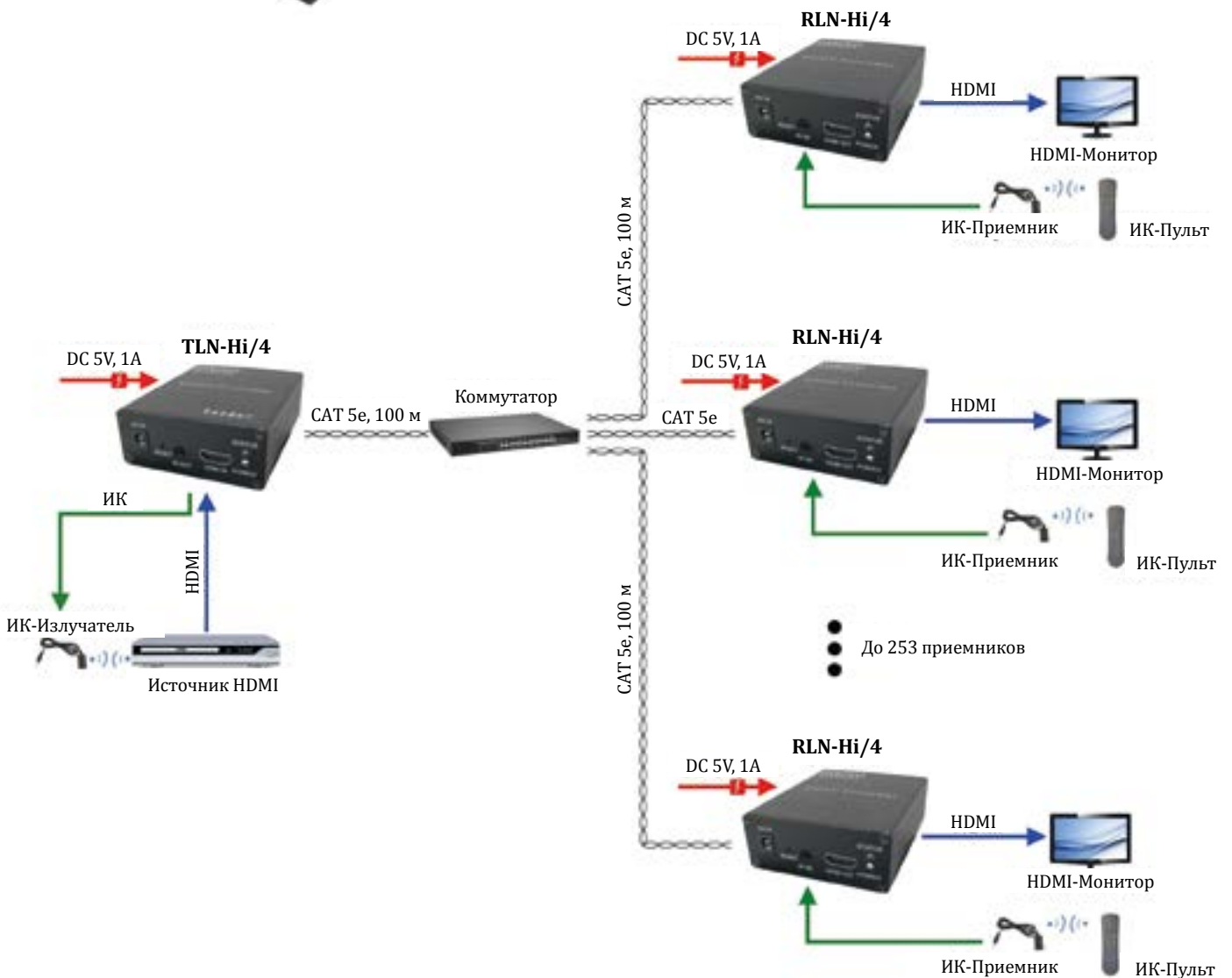

5. HDMI

HDMI по Ethernet

11481 **TLN-HiKM/1+RLN-HiKM/1**

1 (HDMI) 2 (USB) 1 (IR)



Дополнительный приёмник для комплекта TLN-Hi/4+RLN-Hi/4

- Комплект для передачи HDMI, 2xUSB(клавиатура+мышь) и ИК управления по сети Ethernet. Расстояние передачи "точка-точка" до 200м (расстояние можно увеличивать при помощи гигабитных Ethernet коммутаторов или удлинителей - по 100м на каждый каскад)
- Разрешение до 1080p
- Поддержка HDMI 1.3, HDCP 1.2
- Возможно подключение до 253 дополнительных приёмников RLN-HiKM/1 в режиме Multicast через управляемый гигабитный коммутатор
- В комплекте: БП DC9V/1A - 2шт, соединительные шнуры для подключения к источнику, ИК-излучатель, ИК-приёмник
- Рабочая температура: -15...+55°C
- Размеры (ШxВxГ): 131x98x33мм (каждого устройства)

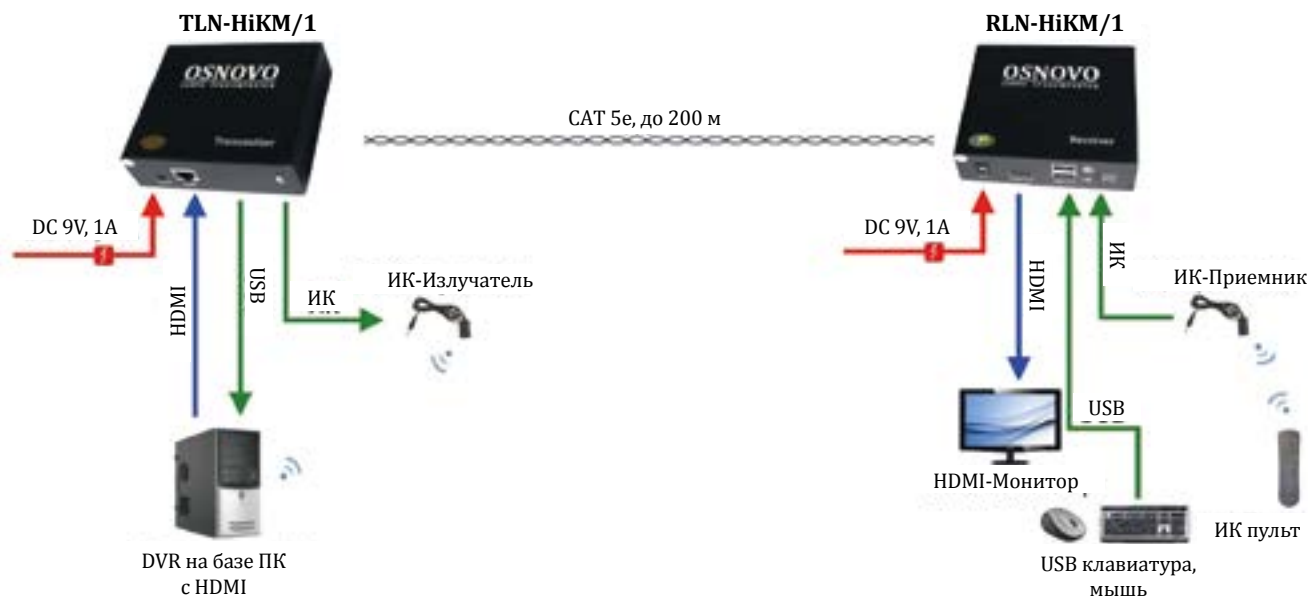

11464 **RLN-HiKM/1**

1 (HDMI) 2 (USB) 1 (IR)



Дополнительный приёмник HDMI, 2xUSB(клавиатура+мышь) и ИК управления по сети Ethernet для комплекта TLN-HiKM/1+RLN-HiKM/1

- Разрешение до 1080p.
- Поддержка HDMI 1.3, HDCP 1.2.
- Через управляемый гигабитный коммутатор в режиме Multicast можно подключать до 253 приёмников.
- В комплекте БП DC9V/1A, ИК-приёмник.
- Рабочая температура: -15...+55°C
- Размеры (ШxВxГ): 131x98x33мм.

5. HDMI

Разветвители, распределители HDMI

Разветвители

Модель	D-Hi102/1	D-Hi104/1	D-Hi108/1	D-Hi116/1
Артикул	11235	11236	11482	10863
Тип устройства	Разветвитель HDMI	Разветвитель HDMI	Разветвитель HDMI сигналов	Разветвитель HDMI сигналов
Количество входов	1	1	1	1
Количество выходов	2	4	8	16
Поддержка стандартов	HDMI 1.4a, HDCP	HDMI 1.4a, HDCP	HDMI 1.4, HDCP 1.1	HDMI 1.4, HDCP 1.1
Разрешение	1080p, 4Kx2K/60Гц	1080p, 4Kx2K/60Гц	1080p/60Гц/36бит, 4Kx2K/30Гц, поддержка 3D	1080p/60Гц/36бит, 4Kx2K/30Гц, поддержка 3D
Подключение	Вх. - HDMI(A)/ Роз.2,1x5мм(DC5V). Вых. - HDMI(A)x2	Вх. - HDMI(A)/ Роз.2,1x5мм(DC5V). Вых. - HDMI(A)x4	HDMI-A (розетка)x 1; HDMI-A (розетка)x 4; DC5.5мм	HDMI-A (розетка)x 1; HDMI-A (розетка)x 16; DC5.5мм
Питание	БП 220V/DC 5V (1A)	БП AC110-220/DC 5V (1A)	БП AC110-220/DC 5V (1A)	БП AC110-220/DC 5V (4A)
Рабочая температура	-5...+35°C	-5...+35°C	-5...+35°C	-5...+35°C
Размеры (ШxВxГ) (мм)	75x68x25.2	115x62x25	270x27,5x110	315x110x40
Дополнительно	Настройка EDID с помощью DIP-переключателей.	Настройка EDID с помощью DIP-переключателей.	Расширенные настройки EDID	-

11235

D-Hi102/1

1 (HDMI) → 2 (HDMI)



Разветвитель HDMI (1вх./2вых.)

- Разрешение до 1080p/36бит (Deep Color) и 4Kx2K (3840x2160/60Гц, YCbCr 4:2:0)
- Поддержка 3D и HDCP
- Скорость передачи данных до 10,2Гбит/с
- Расширенные настройки EDID
 - Вх. - HDMI(A)/Роз.2,1x5мм(DC5V)
 - Вых. - HDMI(A)x2
- В комплекте БП DC5V(1A)
- Рабочая температура: -5...+35°C
- Размеры (ШxВxГ): 75x68x25.2мм



5. HDMI

Разветвители, распределители HDMI

Разветвители

11236

D-Hi104/1

1 HDMI → 4 HDMI

Разветвитель HDMI (1вх./4вых.)

- Разрешение до 1080p/36бит (Deep Color) и 4Kx2K (3840x2160/60Гц, YCbCr 4:2:0)
- Поддержка 3D и HDCP
- Скорость передачи данных до 10,2Гбит/с
- Расширенные настройки EDID
- Вх. - HDMI(A)/Раз.2,1x5мм(DC5V)
- Вых. - HDMI(A)x4
- В комплекте БП DC5V(1A)
- Рабочая температура: -5...+35°C
- Размеры (ШxВxГ): 115x62x25мм

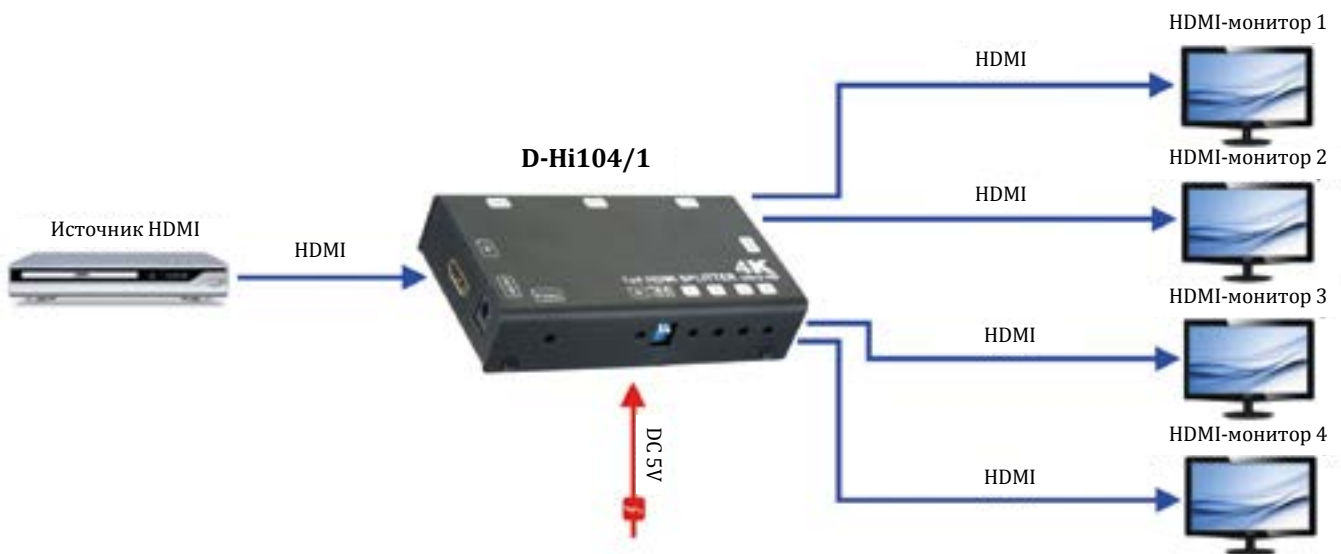

5. HDMI

Разветвители, распределители HDMI

Разветвители

11482

D-Hi108/1

1 HDMI → 8 HDMI

Разветвитель HDMI (1вх./8вых.)

- Разрешение до 1080p/36бит (Deep Color) и 4Kx2K (3840x2160/60Гц, YCbCr 4:2:0)
- Поддержка 3D и HDCP.
- Скорость передачи данных до 10,2Гбит/с
- Расширенные настройки EDID
Вх. - HDMI(A)/Роз.2,1x5мм(DC5V)
Вых. - HDMI(A)x8
- В комплекте БП DC5V(1A)
- Рабочая температура: -5...+35°C
- Размеры (ШxВxГ): 270x110x27.5мм



D-Hi108/1

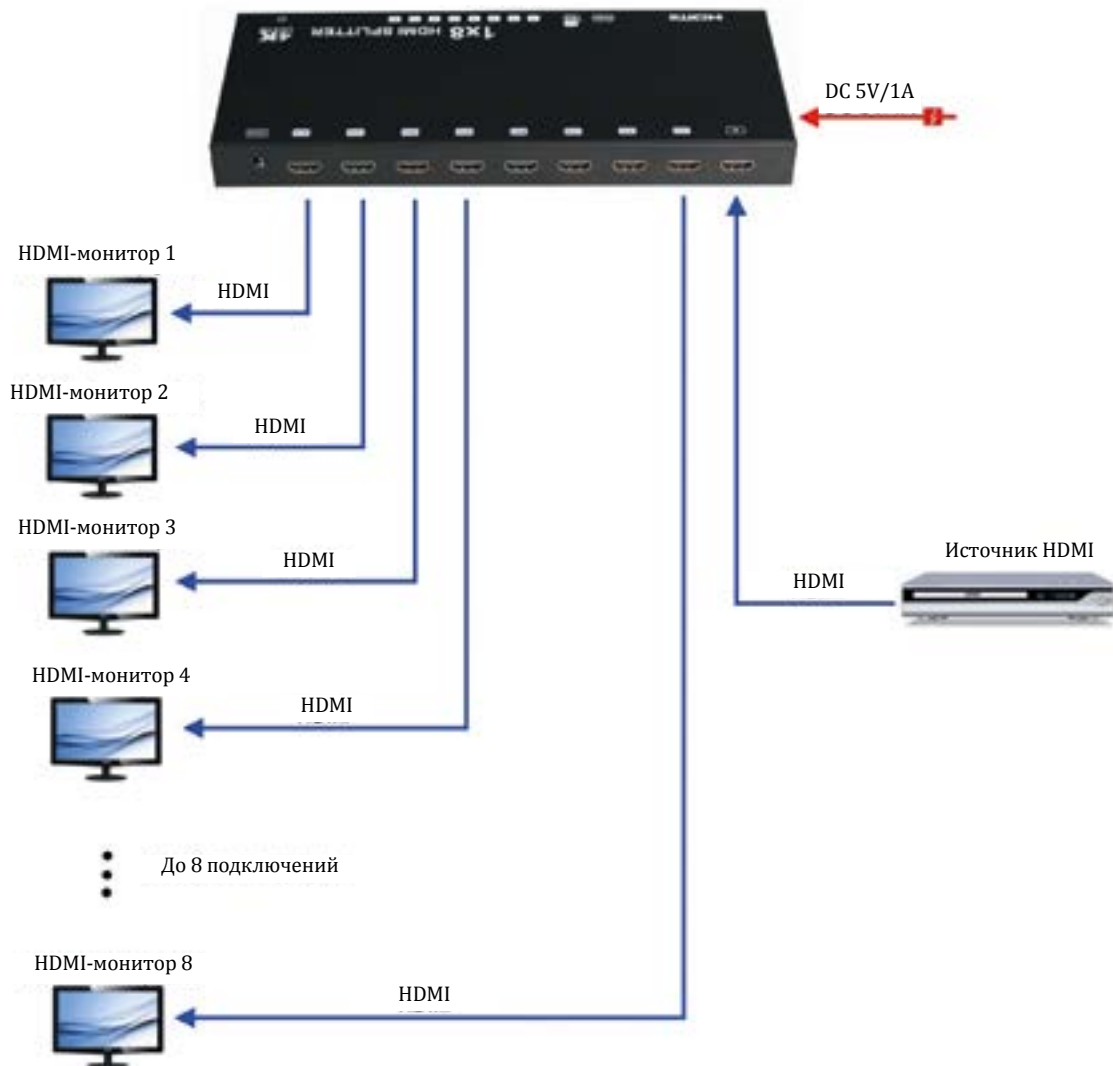

5. HDMI

Разветвители, распределители HDMI

Разветвители

10863

D-Hi116/1

1 HDMI → 4 HDMI

Распределитель HDMI v1.4 (1вх./16вых.), с поддержкой 3D

- Поддерживает разрешение до 1080p/60Гц/36бит и 4Kx2K/24Гц, звук DTS-HD/true-HD/LPCM7.1/AC3/DTS/DSD
- Вх. - HDMI(A)/Роз.2,1x5мм(DC5V)
- Вых. - HDMI(A)x16.
- В комплекте БП DC5V(4A).
- Рабочая температура: -5...+35°C
- Размеры (ШxГxВ, мм): 315x110x40

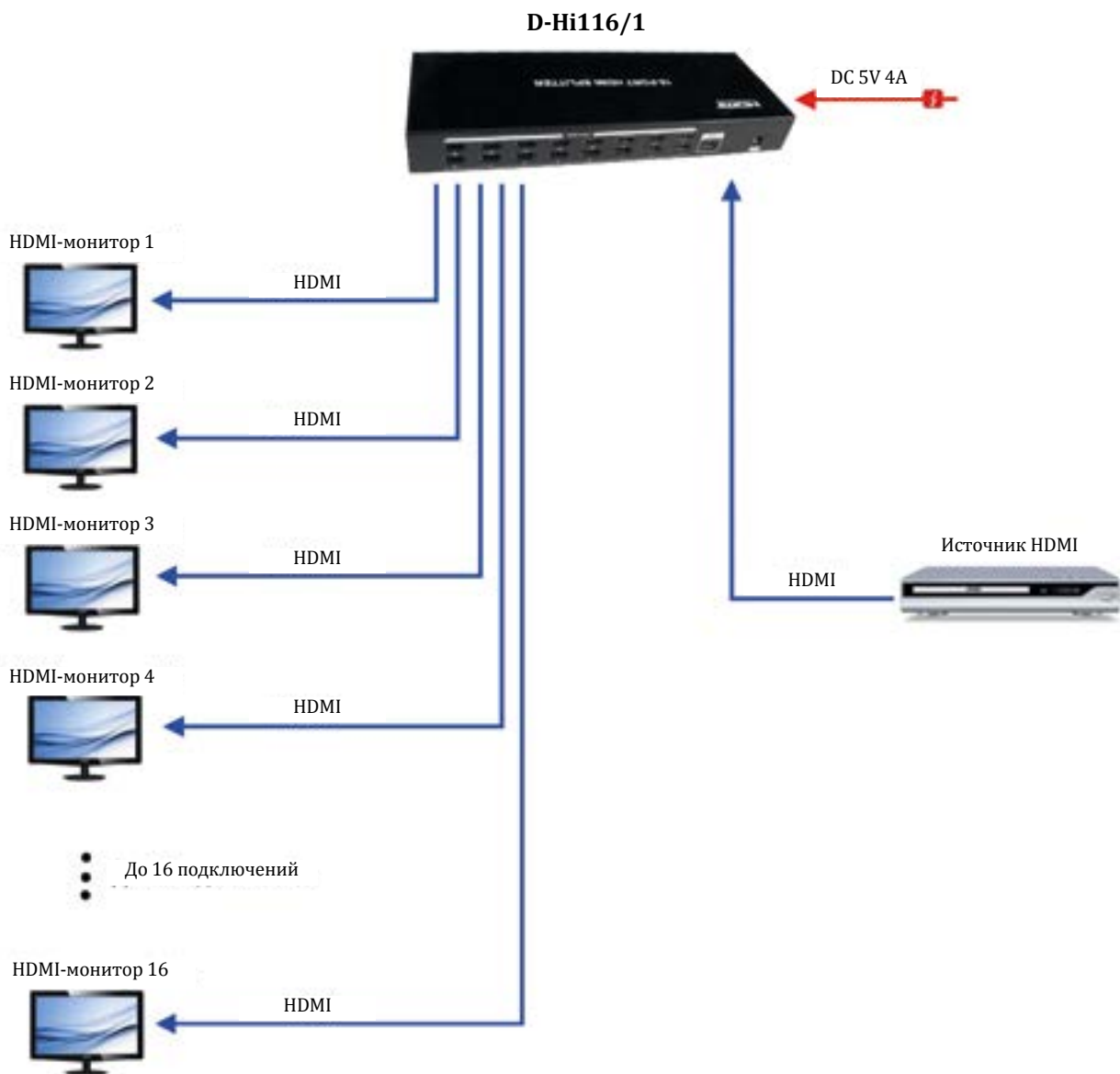

5. HDMI

Разветвители, распределители HDMI

Разветвители по витой паре

10865

D-Hi108BT/1

1 HDMI 1 IR → 8 HDMI 8 IR



Распределитель HDMI v1.4 и ИК сигнала (1вх./8вых.) по витой паре, с поддержкой 3D

- Поддерживает разрешение до 1080p/60Гц/36бит и 4Kx2K, звук 2/5.1/7.1CH-PCM/DTS Master/DOLBY true HD
Вх. - HDMI(A)/TRS3,5мм(ИК)x8/Роз.2, 1x5мм(DC12V)/Штек DB9(RS232)
Вых. - RJ45x8/TRS3,5мм(ИК)x8
- Опция передачи Ethernet/RS232 в данной модели не активна
- В комплекте БП DC12V(3A), приёмники по витой паре - 8шт. (с БП DC5V(2A)), ИК-приёмник - 8шт., ИК-излучатель - 8шт
- Рабочая температура: -5...+35°C
- Размеры (ШxГxВ, мм): 427x184x44.5

D-Hi108BT/1

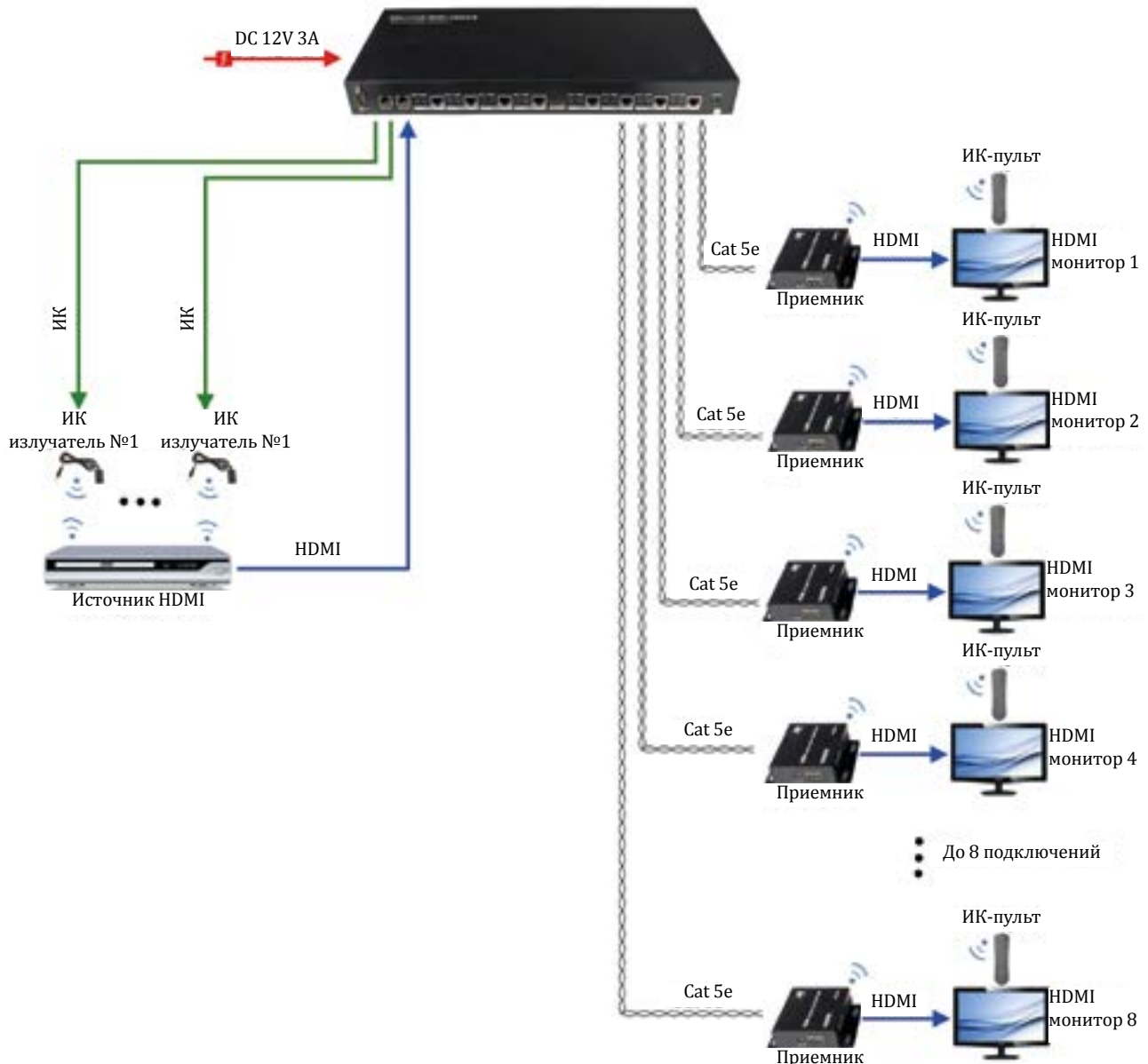

5. HDMI

Коммутаторы HDMI

11237

SW-Hi401/1

4 HDMI → 1 HDMI

Коммутатор HDMI (4вх./1вых.)

- Разрешение до 1080p/36бит (Deep Color) и 4Kx2K (3840x2160/30Гц)
- Поддержка 3D и функции PIP ("картинка в картинке")
- Скорость передачи данных: до 10,2Гбит/с
Вх. - HDMI(A)x4/Роз.2,1x5мм(DC5V)
Вых. - HDMI(A)
- В комплекте БП DC5V(1A)
- Рабочая температура: -5...+35°C
- Размеры (ШxВxГ): 113.5x61.5x25мм

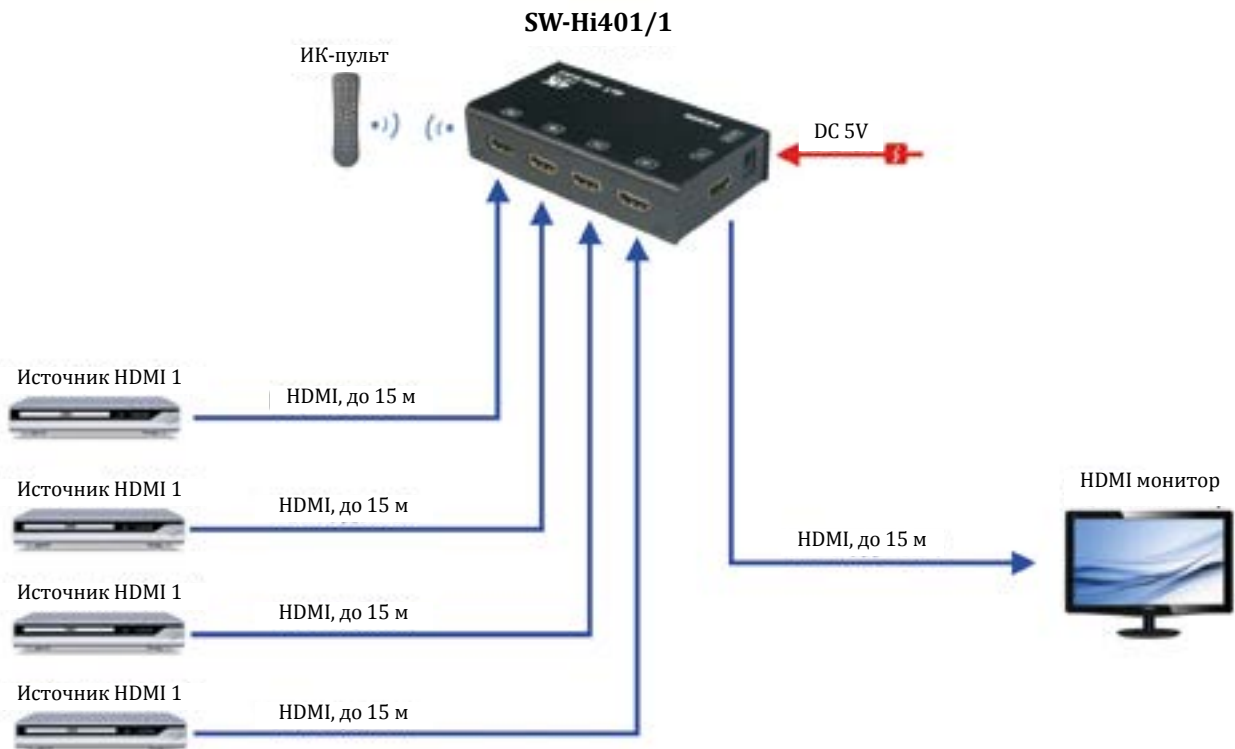

5. HDMI

Матричные коммутаторы HDMI

Матричные коммутаторы

10862

MX-Hi404/1

4 **HDMI** → 4 **HDMI**



Матричный коммутатор HDMI-сигналов (4x4)

- Поддержка: HDMI v1.4, 3D
- Разрешение: до 1080p/60Гц/36бит и 4Kx2K/30Гц, звук 2/5.1/7.1CH-PCM/DTS/DOLBY/HD
- Управление: по интерфейсу RS232 или при помощи ИК-пульта
 - Вх. - HDMI(A)x4/TRS3, 5мм(ИК)x5/Роз.2,1x5мм(DC12V)/Роз.DB9(RS232)
 - Вых. - HDMI(A)x4/TRS3,5мм(ИК)x4
- В комплекте БП DC12V(2А), ИК-приёмник, ИК-пульт
- Рабочая температура: 0...+40°C
- Размеры (ШxГxВ, мм): 256x114x43

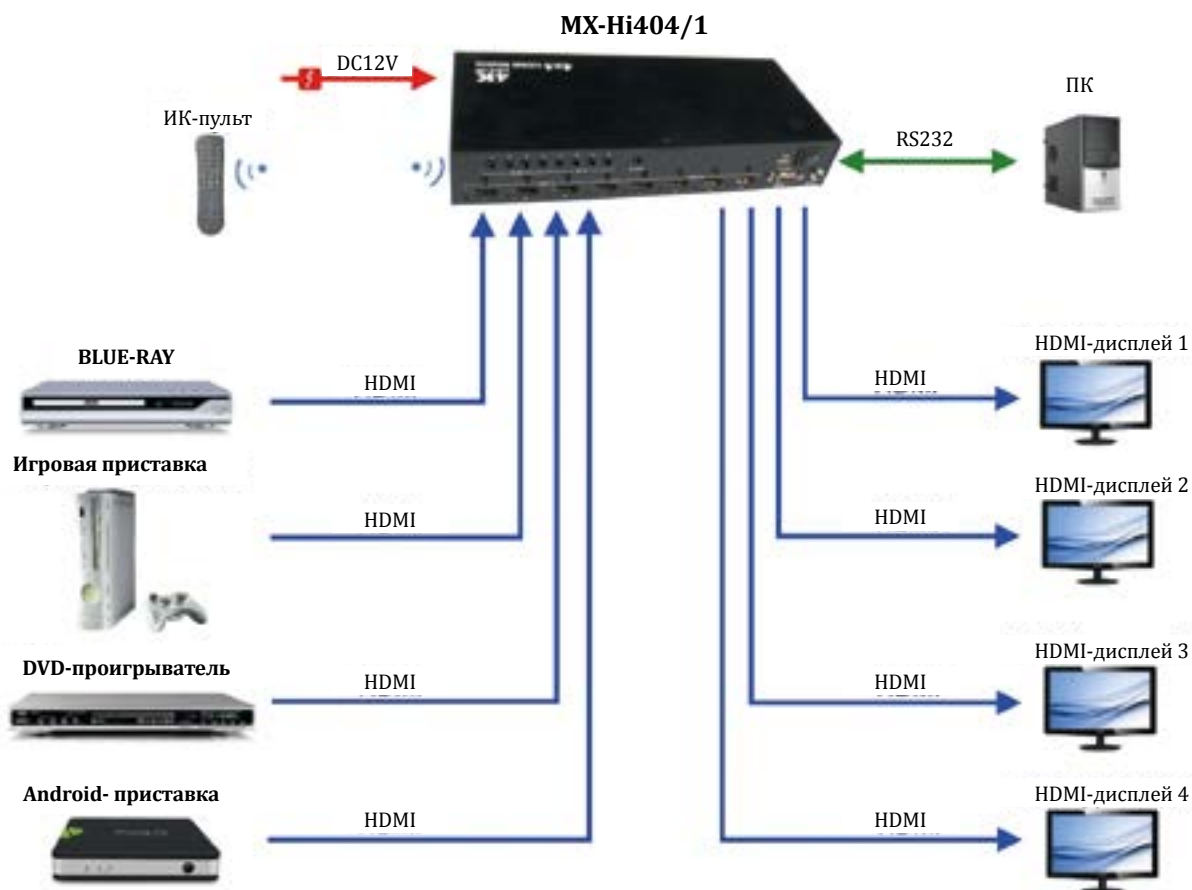

6



6. USB, клавиатура, мышь, ИК управление

USB, клавиатура, мышь

Модель	TA-U1/1+RA-U1/1	TA-U1/3+RA-U1/3	TA-U1/4+RA-U3/4	TA-U1/2+RA-U3/2
Артикул	08793	10233	10234	09484
Назначение	Удлиннитель USB			
Расстояние передачи (м)	до 100 м	до 150 м	до 60 м	до 100 м
Поддержка стандартов	USB 1.1	USB 2.0	USB 2.0	USB 2.0
Скорость передачи	до 12 Мбит/с	до 56 Мбит/с	до 160 Мбит/с	до 480 Мбит/с
Аудио/Микрофон	-	-	+	-
Подключение	передатчик: USBx1 RJ45x1 приёмник: RJ45x1 USBx1	передатчик: USBx1 RJ45x1 приёмник: RJ45x1 USBx1	передатчик: USBx1 RJ45x1 приёмник: RJ45x1 USBx3 TRS 3,5мм (Audio)x 2	передатчик: USBx1 RJ45x1 приёмник: RJ45x1 USBx3
Питание	Не требуется	передатчик: не требуется приёмник: DC 5V, 1A	передатчик: DC 5V, 3A приёмник: DC 5V, 3A	передатчик: не требуется приёмник: DC 5V, 3A
Размеры (ШxГxВ) (мм)		75x74x30	108x74x30	110x70x25
Особенности	Пластиковый корпус		Алюминиевый корпус	

08793

TA-U1/1+RA-U1/1

1 (USB)



Комплект (приемник+передатчик) Удлиннитель USB интерфейса

- Расстояние передачи: до 100м -клавиатура, "мышь"; до 80 м - др. устройства (звуковые карты, веб-камеры, пр.);
- Интерфейс USB 1.1;
- Рекомендованный кабель: UTP CAT5/5e/6;
- Разъемы: витая пара- RJ-45;
- Оконечные устройства – USB-A;
- Пластиковый корпус;
- Рабочая температура: -25...+70°C

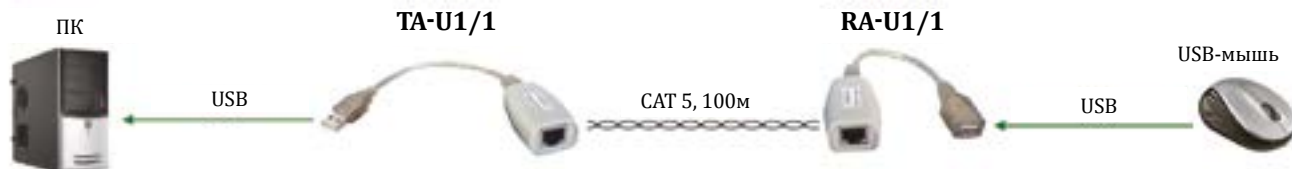

10233

TA-U1/3+RA-U1/3

1 (USB)



Комплект (передатчик+приёмник) удлиннитель интерфейса USB2.0 по кабелю витой пары

- Расстояние передачи: до 150м (CAT5/5e/6).
- Скорость передачи до 56 Мбит/с
- Передатчик: вх.-USB(B), вых. -RJ45; приёмник: вх. -RJ45/
гнездо DC5.5x2.1 мм (DC5V), вых. -USB(A).
- БП DC5V(1A) для приемника в комплекте
- Питание передатчика осуществляется от ПК
- Рабочая температура: 0... +55°C
- Размеры: передатчик-75 x74x 30 мм,
приемник -75 x74 x30 мм

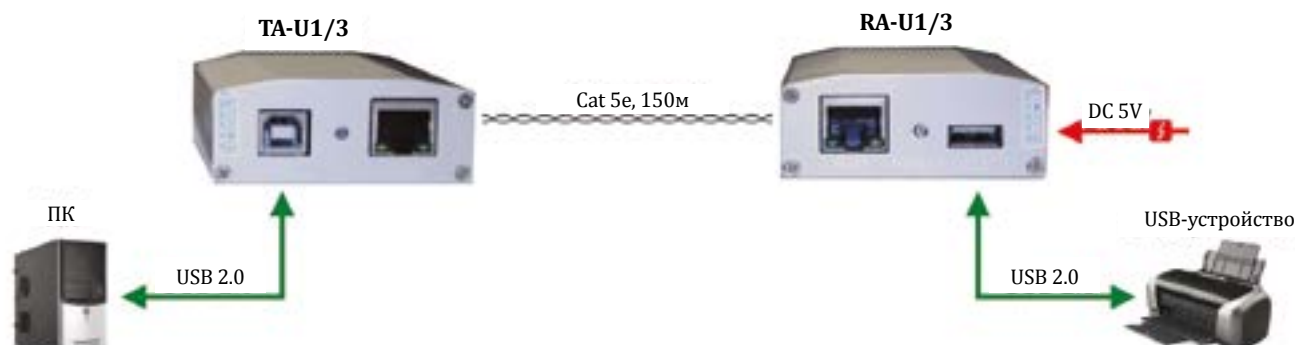

6. USB, клавиатура, мышь, ИК управление

USB, клавиатура, мышь

10234

TA-U1/4+RA-U3/4

1 (USB) → 3 (USB)



Удлинитель-распределитель интерфейса USB2.0 по кабелю витой пары

- Комплект: TA-U1/4 (передатчик)+ RA-U3/4 (приёмник)
- Расстояние передачи: до 60м (CAT5/5e/6)
- Приемник оснащен встроенным 3-х портовым USB 2.0 концентратором
- Скорость передачи: до 160 Мбит/с
- Передатчик вх.USB(B)/ гнездо 5,5x2,1мм (DC5V), вых. RJ45; приемник-вх. RJ45/гнездо 5,5x2,1мм (DC5V), вых. USB(A)x3/ TRS 3,5мм (Audio)x 2
- БП DC5V(3A)-2 шт в комплекте
- Рабочая температура: 0... +55°C
- Размеры:
передатчик -108 x74x 30 мм, приемник -108 x74 x30 мм

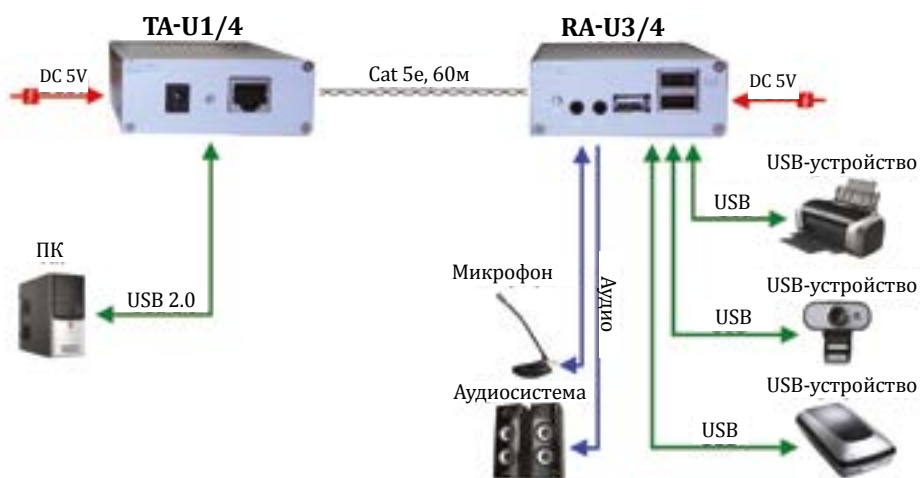

09484

TA-U1/2+RA-U3/2

1 (USB) → 3 (USB)



Комплект для передачи USB-интерфейса (удлинитель)

- Расстояние: до 100 м;
- Комплект состоит: передатчик TA-U1/2 и приёмник RA-U3/2;
- Разъёмы TA-U1/2: вход- USB-Bx1(розетка), выход- RJ45x1;
- Разъёмы RA-U3/2: вход - RJ45x1, выход - USB-Ax3(розетка);
- Не рекомендуется использовать с устройствами на основе ОС Linux (DVR standalone, др.)
- Размеры (ШxГxВ, мм):
передатчик - 110 x70x25, приемник - 110 x70x25

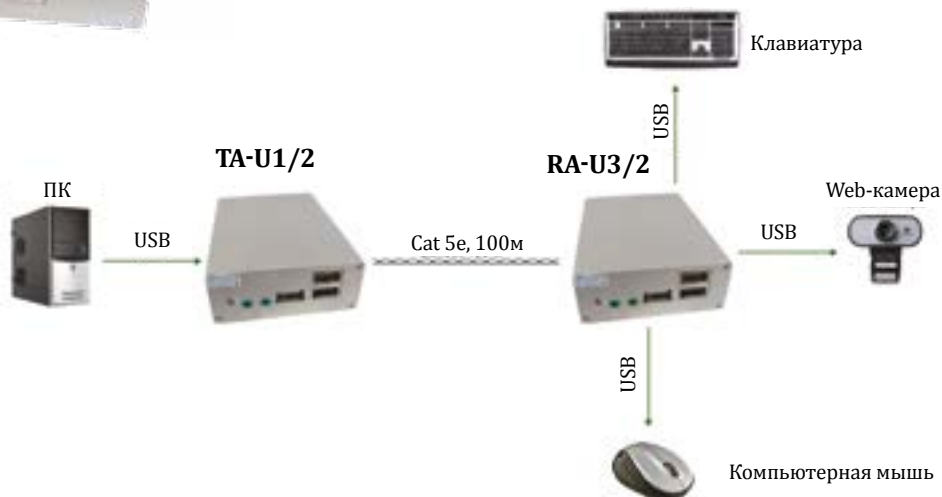

6. USB, клавиатура, мышь, ИК управление

ИК управление

Модель	TA-iR	RA-iR
Артикул	09885	09886
Тип устройства	Излучатель ИК-сигналов	Приёмник ИК-сигналов
Расстояние передачи (м)	3м	3м
Длина кабеля	1.5м	1.5м
Разъём	TRS 3.5мм (штекер)	TRS 3.5мм (штекер)
Размер (ШхВхД), мм	31x19x13	31x19x13

09885

TA-iR Излучатель сигналов ИК управления



- Дальность действия: 3 м
- Длина шнура: 1,5 м
- Штекер: 3,5 мм
- Устройство используется совместно с RA-iR
- Размеры (ШхВхГ, мм): 31x19x13

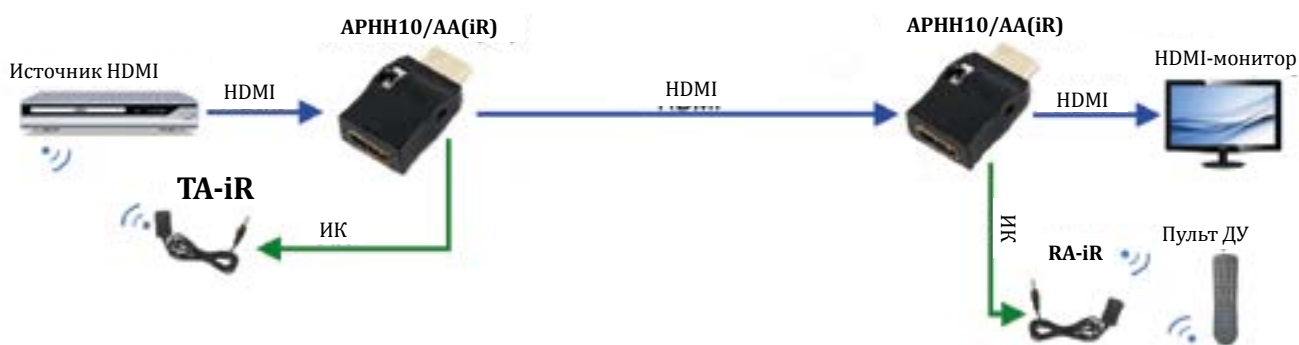

9886

RA-iR Приёмник сигналов ИК управления



- Дальность действия: 3 м
- Длина шнура: 1,5 м
- Штекер: 3,5 мм
- Устройство используется совместно с TA-iR
- Размеры (ШхВхГ, мм): 31x19x13

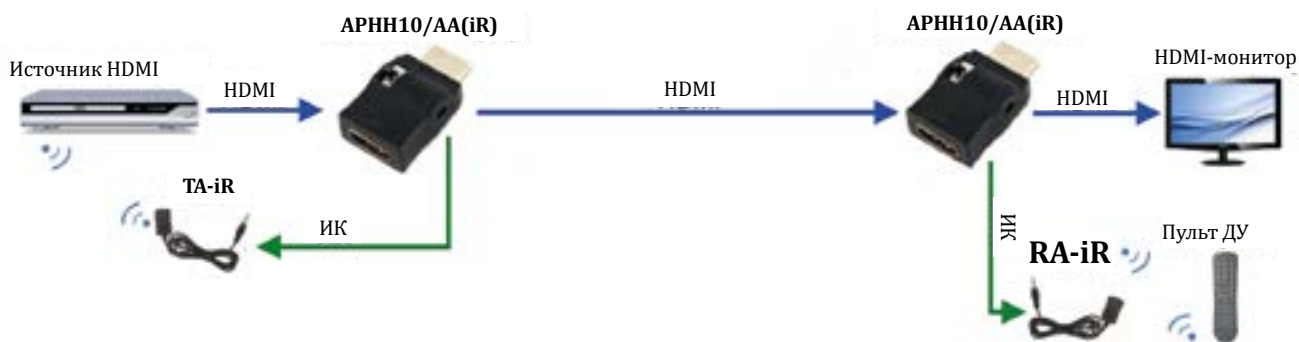

УСТРОЙСТВА ГРОЗОЗАЩИТЫ

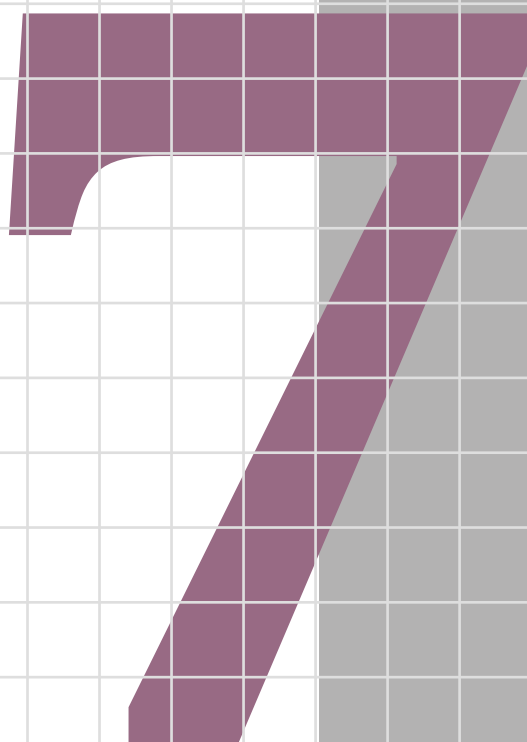

7. Устройства грозозащиты

Защита цепей Video Защита цепей Video сигнала

Модель	SP-CC	SP-C8C	SP-C16C	SP-C24C
Артикул	08964	08962	08965	08966
Количество каналов	8	1	16	24
Тип видеосигнала	Композитный	Композитный	Композитный	Композитный
Время срабатывания, нс	< 1	< 1	< 1	< 1
Номинальное рабочее напряжение цепи питания, В пост. тока	5	5	5	5
Номинальный ток разряда (кА, 8/20 мкс)	5	5	5	5
Максимальный ток разряда (кА, 8/20 мкс)	10	10	10	10
Полоса пропускания, МГц	10	10	10	10
Максимальное рабочее напряжение, В пост. тока	20	20	20	20
Вносимые потери, дБ	< 0,2	< 0,2	< 0,2	< 0,2
Возвратные потери, дБЦ	< 0,2	< 0,2	< 0,2	< 0,2
Тип соединения	BNC	BNC	BNC	BNC
Рабочая температура	-40...+85 °С	-40...+85 °С	-40...+85 °С	-40...+85 °С
Размеры (ШхВхД), мм	484x45x30	43x25x25	484x45x30	484x45x30
Масса (г)	1500	80	1500	1500

08962

SP-CC

1 (V)

Устройство грозозащиты цепи передачи видеосигнала

- 1 вход (BNC-розетка);
- 1 выход (BNC-розетка);
- Размеры (ШхГхВ): 43x25x25 (мм)

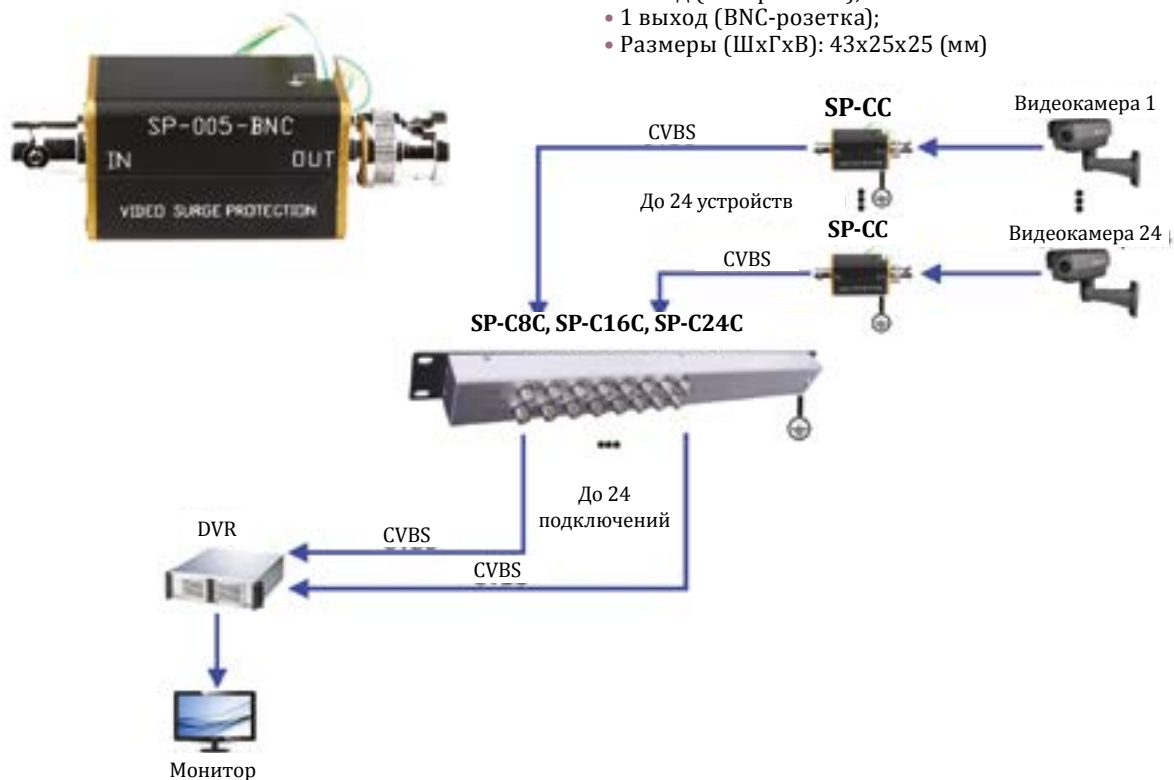

7. Устройства грозозащиты

Защита цепей Video Защита цепей Video сигнала

08964

SP-C8C

8 (V)

Устройство грозозащиты цепей передачи видеосигналов

- 8 входов (BNC-розетка);
- 8 выходов (BNC-розетка);
- Исполнение: крепление в монтажную стойку 19", 1U;
- Размеры (ШхГхВ): 484х45х30(мм)

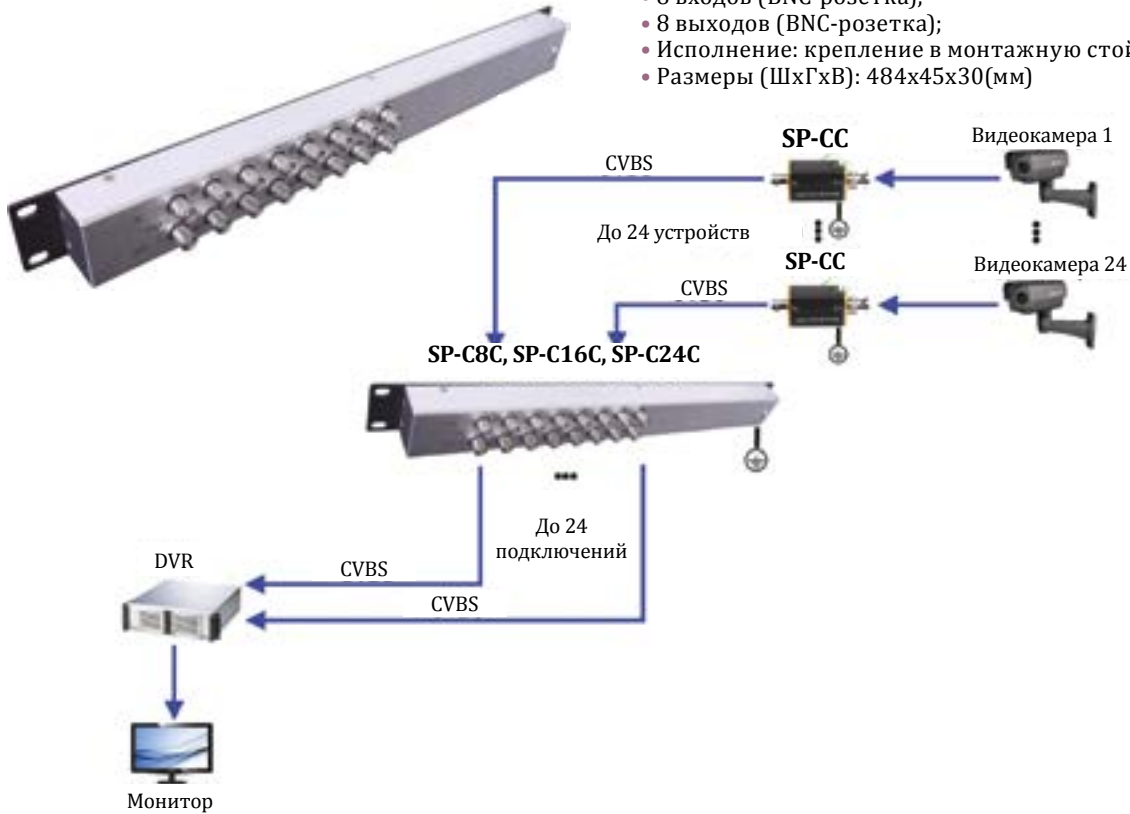

8965

SP-C16C

16 (V)

Устройство грозозащиты цепей передачи видеосигналов

- 16 входов (BNC-розетка);
- 16 выходов (BNC-розетка);
- Исполнение: в монтажную стойку 19", 1U;
- Размеры (ШхГхВ): 484х45х30 (мм).



7. Устройства грозозащиты

Защита цепей Video Защита цепей Video сигнала

08966

SP-C24C

24 (V)

Устройство грозозащиты цепей передачи видеосигналов

- 24 входа (BNC-розетка);
- 24 выхода (BNC-розетка);
- Исполнение: в монтажную стойку 19", 2U;
- Размеры (ШхГхВ): 484х45х30(мм)

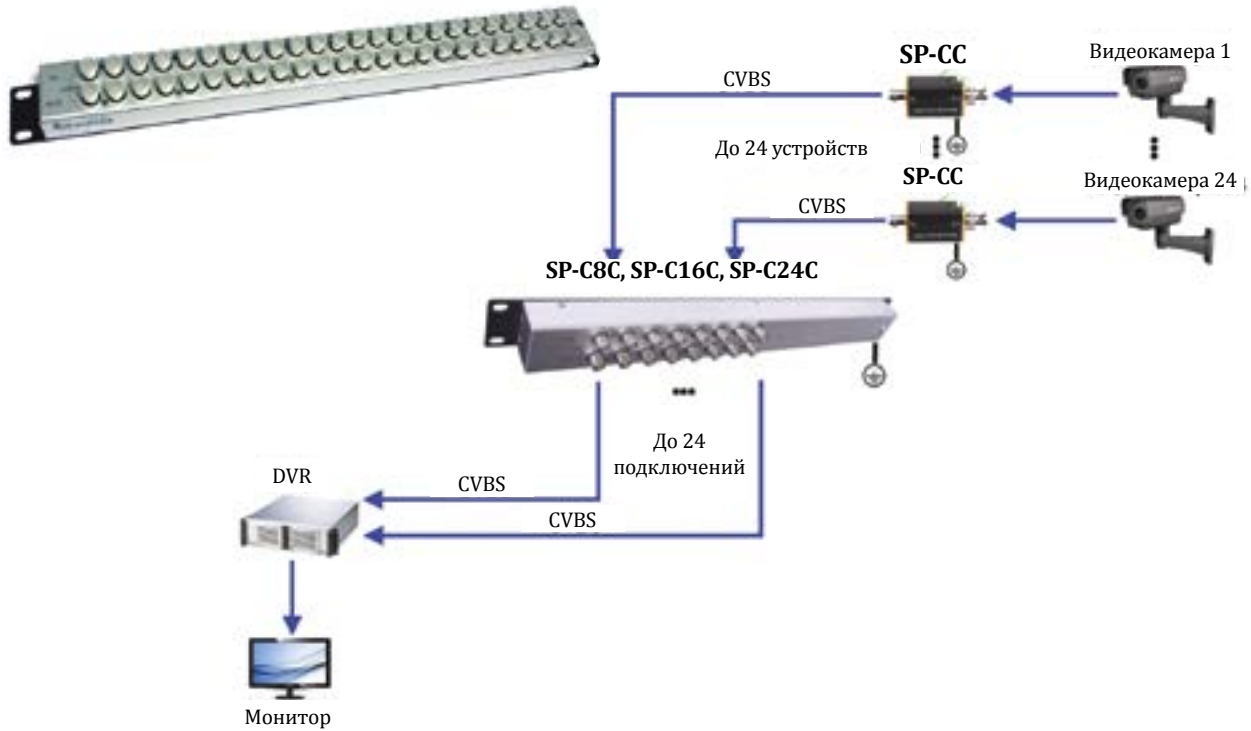

7. Устройства грозозащиты

Защита цепей Video Защита цепей Video + управление

Защита цепей Video + управление		
Модель	SP-C8D	SP-C16D
Артикул	08970	08971
Кол-во каналов		
Видео	8	16
Данные	1	1
Время срабатывания, нс	< 1	< 1
Номинальное рабочее напряжение цепи питания, В	?	?
Номинальный ток разряда (кА, 8/20 мкс)	10	10
Максимальный ток разряда (кА, 8/20 мкс)	20	20
Максимальное рабочее напряжение, В	20	20
Вносимые потери, дБ	< 0,2	< 0,2
Возвратные потери, дБ	16	16
Тип соединения	BNC/Винтовые клеммы	BNC/Винтовые клеммы
Рабочая температура	-40...+60 °С	-40...+60 °С
Размеры (ШхВхД), мм	484x45x30	484x45x30
Масса (г)	1500	1500

08970

SP-C8D

8 (V) 1 (D)

Устройство грозозащиты цепей передачи видео и данных

- Видео: 8 входов x 8 выходов;
- Данные: 1 вход x 1 выход;
- Разъемы: видео – BNC розетки, данные – клеммы;
- Две степени защиты;
- Размеры (ШхГхВ): 484x45x30 (мм)

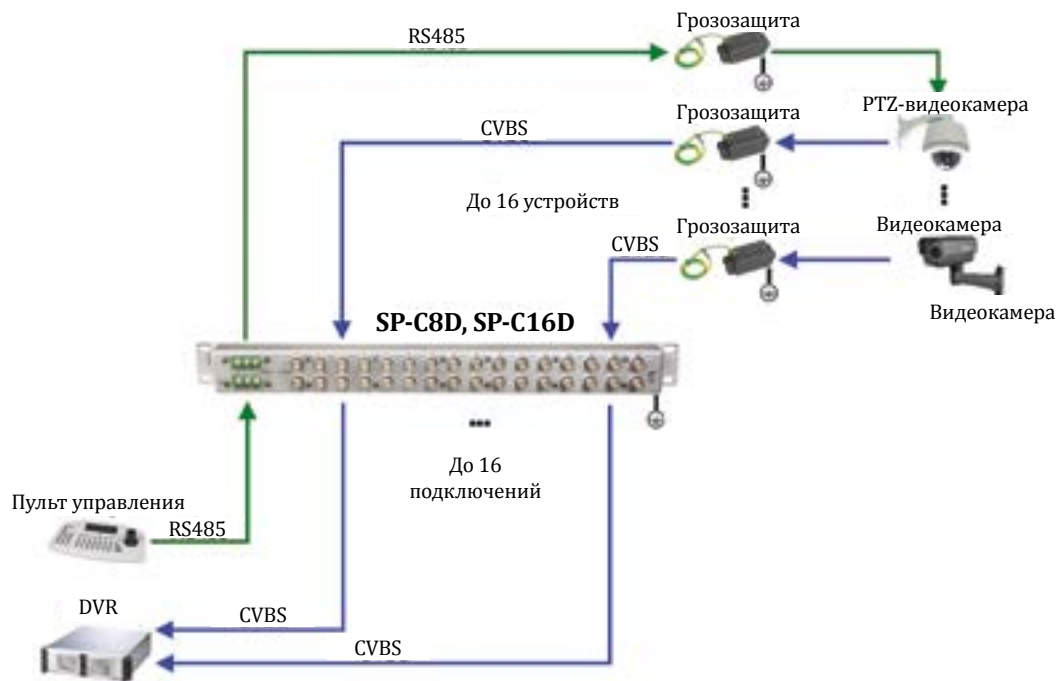

7. Устройства грозозащиты

Защита цепей Video Защита цепей Video + управление

08971

SP-C16D
16 (V) 1 (D)

Устройство грозозащиты цепей передачи видео и данных

- Видео: 16 входов x 16 выходов;
- Данные: 1 вход x 1 выход;
- Разъемы: видео – BNC-розетки, данные – клеммы;
- Две степени защиты;
- Размеры (ШxГxВ): 484x45x30 (мм)

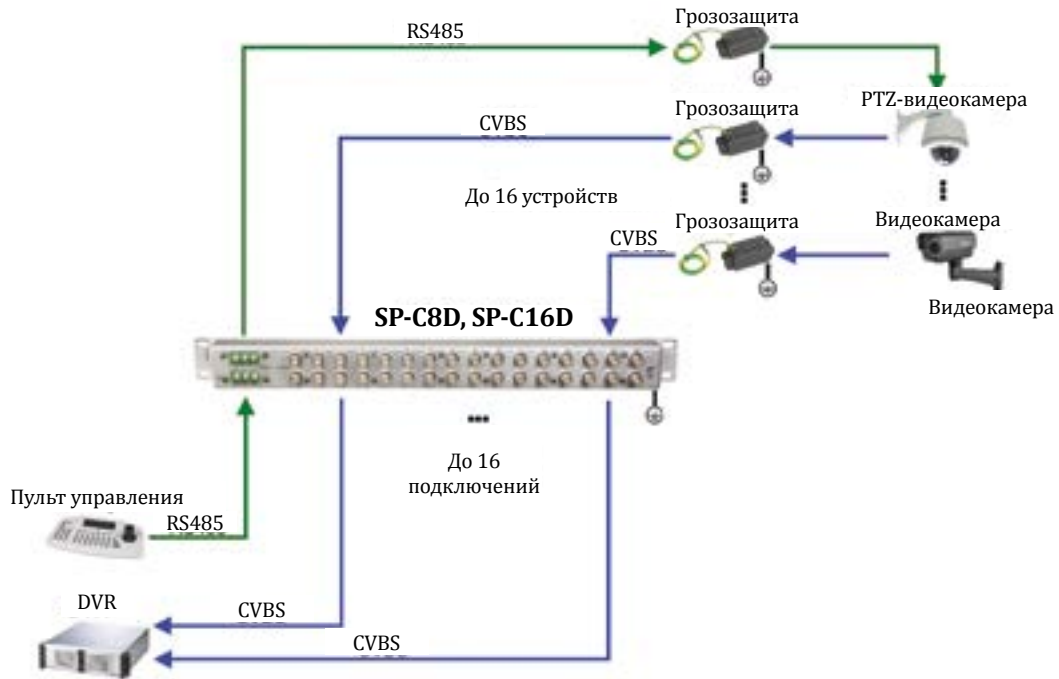

7. Устройства грозозащиты

Защита цепей Video

Защита цепей Video + питание + управление

Модель	SP-CPD/12-24	SP-CPD/220
Артикул	08968	08969
Кол-во каналов		
Видео	1	1
Данные	1	1
Питание	1	1
Время срабатывания, нс	< 1/1/25	< 1/1/25
Номинальное рабочее напряжение цепи питания, В	12/24 DC	220/110 AC
Номинальный ток разряда (кА, 8/20 мкс)	5	5/5/10
Максимальный ток разряда (кА, 8/20 мкс)	10	10/10/20
Полоса пропускания, МГц	10/1/-	10/1/-
Максимальное рабочее напряжение, В	20/20/60	20/20/350
Вносимые потери, дБ	< 0,2	< 0,2
Возвратные потери, дБ	< 0,2	< 0,2
Тип соединения	BNC/Винтовые клеммы	BNC/Винтовые клеммы
Рабочая температура	-40...+60 °С	-40...+60 °С
Размеры (ШхВхД), мм	90x64x23	136x74x46
Масса (г)	200	400

08968

SP-CPD/12-24

1 (V) 1 (D) 1 (12-24V)



Устройство грозозащиты цепей передачи видео, питания и данных

- Разъемы: видео – BNC розетки, питание и данные – клеммы;
- Цепь питания: 12/24В, нагрузка - 0,5А;
- Две степени защиты;
- Размеры (ШхГхВ): 90x64x23 (мм)

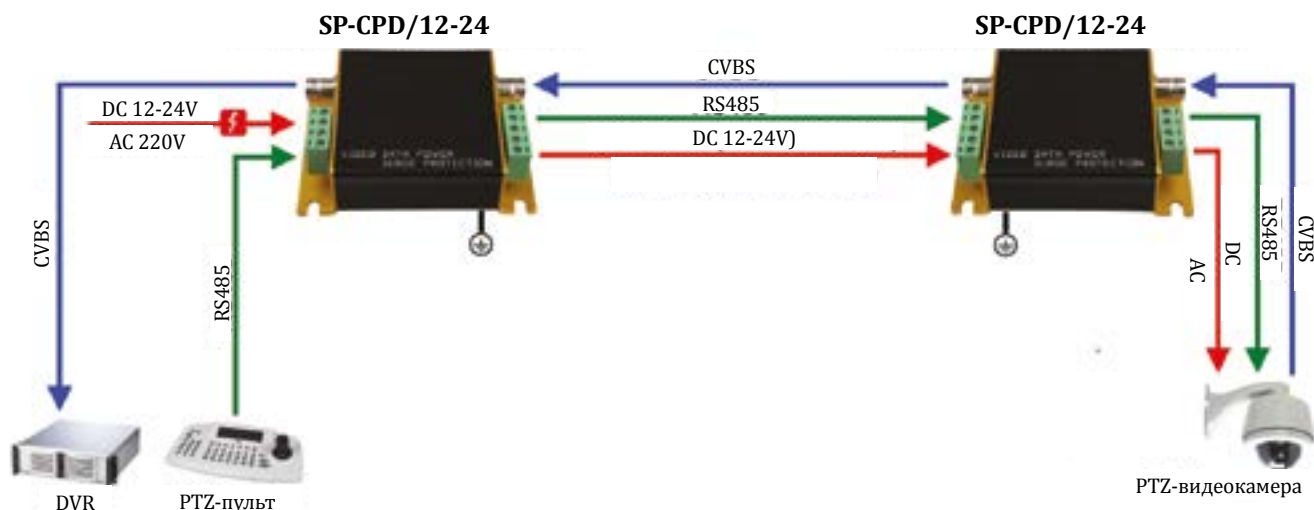

7. Устройства грозозащиты

Защита цепей Video

Защита цепей Video + питание + управление

08969

SP-CPD/220

1 (V) 1 (D) 1 (220B)

Устройство грозозащиты цепей передачи видео, питания и данных

- Разъемы: видео – BNC розетки, питание и данные – клеммы;
- Цепь питания: 110/220В, нагрузка - 0,5А;
- Две степени защиты;
- Размеры (ШхГхВ): 136x74x46 (мм)

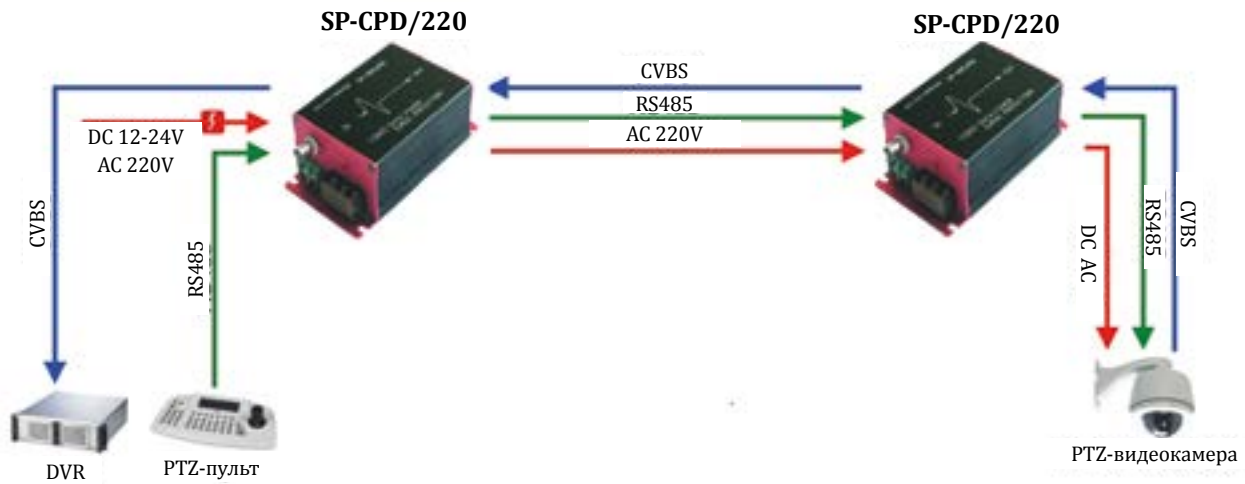

7. Устройства грозозащиты

Защита цепей CVI, TVI, AHD

11396

SP-HC

1 (SP)

Одноканальное устройство грозозащиты цепи передачи по коаксиальному кабелю видеосигналов форматов HDCVI/HDTV/AHD



- Двухступенчатая защита
- Полоса пропускания видеосигнала до 80MHz.
- Максимальное длительное рабочее напряжение (Uc) DC6V
- Номинальный ток разряда (8/20мкс, In) 10kA
- Суммарный ток разряда (8/20мкс, Itotal) 20kA
- Время отклика не более 1нс.
- 1 вход (BNC-мама), 1 выход (BNC-папа)
- Монтаж на DIN-рейку
- Рабочая температура -40...+85°C
- Размеры (ШxВxГ): 25x82x25мм



11498

SP-H

1 (SP)

Устройство грозозащиты цепей видео HDCVI/HDTV/AHD одноканальное для кабеля витой пары



- Двухступенчатая защита
- Полоса пропускания видеосигнала до 80MHz
- Максимальное длительное рабочее напряжение (Uc) DC6V
- Номинальный ток разряда (8/20мкс, In) 5kA
- Суммарный ток разряда (8/20мкс, Itotal) 10kA
- Время отклика не более 1нс
- Вх. - Клм.(2pin). Вых. - Клм.(2pin)
- Рабочая температура -40...+85°C
- Размеры (ШxВxГ): 68x25x40мм

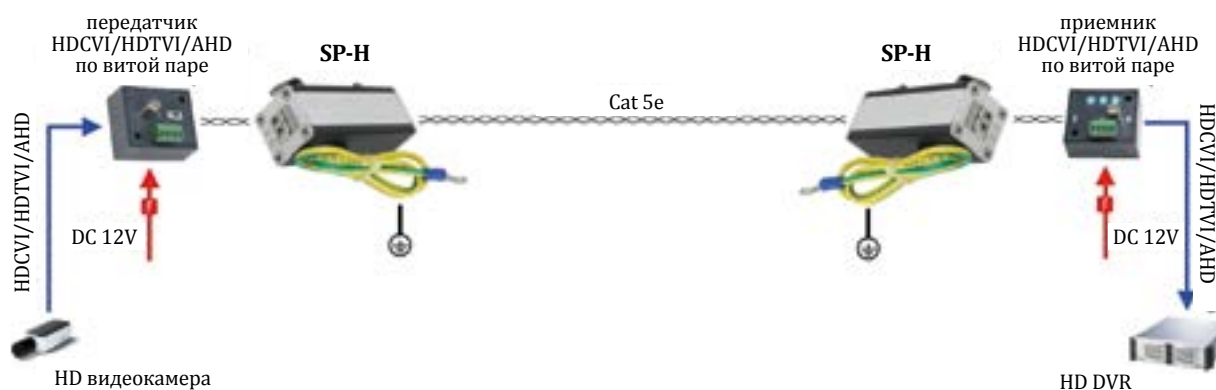

7. Устройства грозозащиты

Защита цепей CVI, TVI, AHD

11397

SP-H16C

16 (SP)

Устройство грозозащиты цепей видео HDCVI/HDTVI/AHD на 16 каналов для коаксиального кабеля



- Двухступенчатая защита
- Полоса пропускания видеосигнала до 80MHz
- Максимальное длительное рабочее напряжение (Uc) DC6V
- Номинальный ток разряда (8/20мкс, In) 10kA
- Суммарный ток разряда (8/20мкс, Itotal) 20kA
- Время отклика не более 1нс
- Вх. - BNCx16. Вых. - BNCx16
- Рабочая температура -40...+85°C
- Размеры (ШxВxГ): 442x99.7x32мм

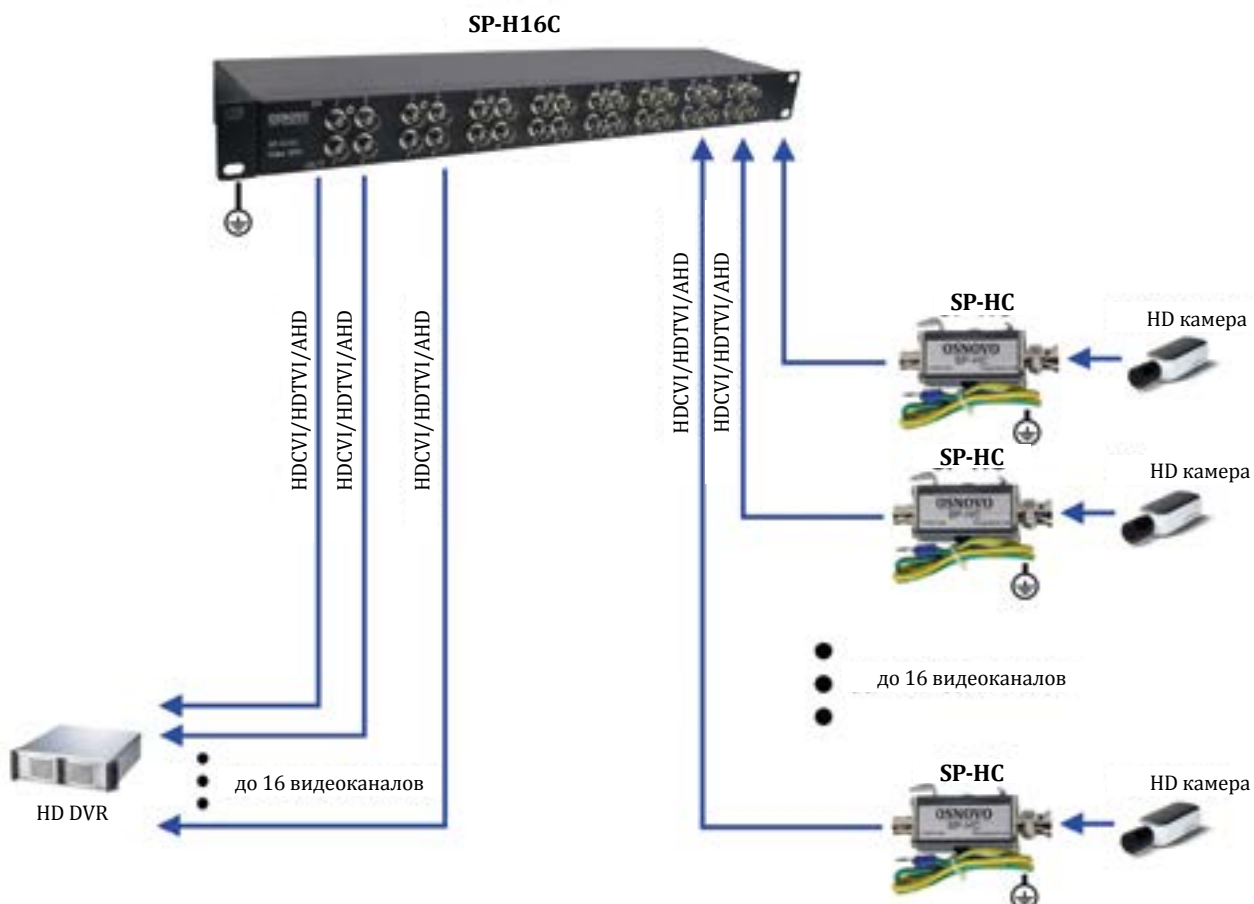

7. Устройства грозозащиты

Защита цепей SDI

10238

SP-SDI/1

1 (V) 1 (D) 1 (12-24В)

Устройство грозозащиты для цепей передачи видеосигналов формата SDI(HD-SDI, 3G-SDI).

- Полоса пропускания до 3Гбит/с
- Максимальный ток разряда 20кА
- Время отклика не более 1нс
Вх. (линия) - BNC (розетка)
Вых. (к оборудованию) - BNC(штекер)
- Размеры 58x23x23 мм

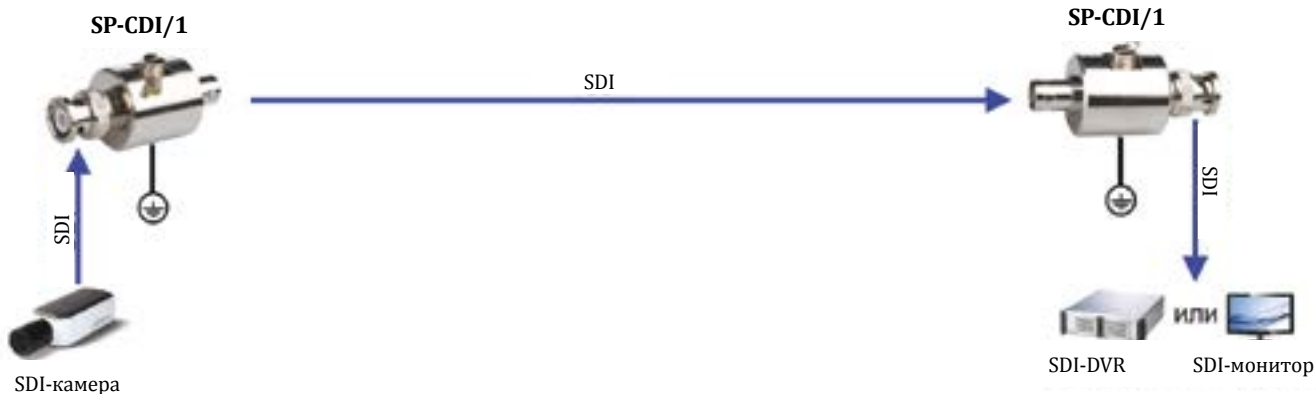

7. Устройства грозозащиты

Защита цепей управления и IP-сетей (100Mbps)

Модель	SP-D	SP-IP/100	SP-IP/100PD	SP-IP/100PS
Артикул	8973	8975	11336	11338
Кол-во портов	1	1	1	1
Защита PoE	-	-	IEEE 802.3af IEEE 802.3at	IEEE 802.3af IEEE 802.3at
Время срабатывания, нс	< 1	< 1	< 1	< 1 / < 25
Номинальное рабочее напряжение цепи питания, В	12	12	5/48	5/48
Номинальный ток разряда (кА, 8/20 мкс)	5	5	2.5	2.5
Максимальный ток разряда (кА, 8/20 мкс)	10	10	10	10
Скорость передачи данных (Мбит/с, макс.)	до 1	100	100	100
Максимальное рабочее напряжение, В	20	20	7.5/60	7.5/60
Вносимые потери, дБ	< 0,2	< 0,2	< 2	< 2
Возвратные потери, дБ	< 0,2	< 0,2	-	-
Подключение	под винт	RJ45x 1 (вх.); RJ45x 1 (вых.)	RJ45x 1 (вх.); RJ45x 1 (вых.)	RJ45x 1 (вх.); RJ45x 1 (вых.)
Рабочая температура	-40...+85 °С	-40...+85 °С	-40...+80 °С	-40...+80 °С
Размеры (ШxВxГ) (мм)	86x25x25	86x25x25	26x120x27 (монтаж на din-рейку)	82x79x29 (монтаж на стену)

Модель	SP-IP4/100	SP-IP8/100	SP-IP16/100	SP-IP24/100
Артикул	11343	8777	8976	8978
Кол-во портов	4	8	16	24
Защита PoE	-	-	-	-
Время срабатывания, нс	< 1	< 1	< 1	< 1
Номинальное рабочее напряжение цепи питания, В	5	12	12	12
Номинальный ток разряда (кА, 8/20 мкс)	2.5	5	5	5
Максимальный ток разряда (кА, 8/20 мкс)	10	10	10	10
Скорость передачи данных (Мбит/с, макс.)	100	100	100	100
Максимальное рабочее напряжение, В	6	20	20	20
Вносимые потери, дБ	< 1	< 0,2	< 0,2	< 0,2
Возвратные потери, дБ	-	< 0,2	< 0,2	< 0,2
Подключение	RJ45x 4 (вх.); RJ45x 4 (вых.)	RJ45x 8 (вх.); RJ45x 8 (вых.)	RJ45x 32	RJ45x 48
Рабочая температура	-40...+80 °С	-40...+85 °С	-40...+85 °С	-40...+85 °С
Размеры (ШxВxГ) (мм)	100x96x29	484x200x45	484x200x45	484x200x45

7. Устройства грозозащиты

Защита цепей управления и IP-сетей (100Mbps)

08973



SP-D

1 (D)

Устройство грозозащиты для шин передачи данных систем безопасности (до 1Мбит/с)

- Номинальное напряжение (В, пост. тока): 5;
- Уровень защиты (В, пост. тока): 20;
- Номинальный ток разряда (кА.8/20мкс): 5;
- Максимальный ток разряда (кА.8/20мкс): 10;
- Время срабатывания (нс): <25;
- Макс. скорость передачи данных: до 10 Мбит/с;
- Рабочая температура: -40...+85 0С

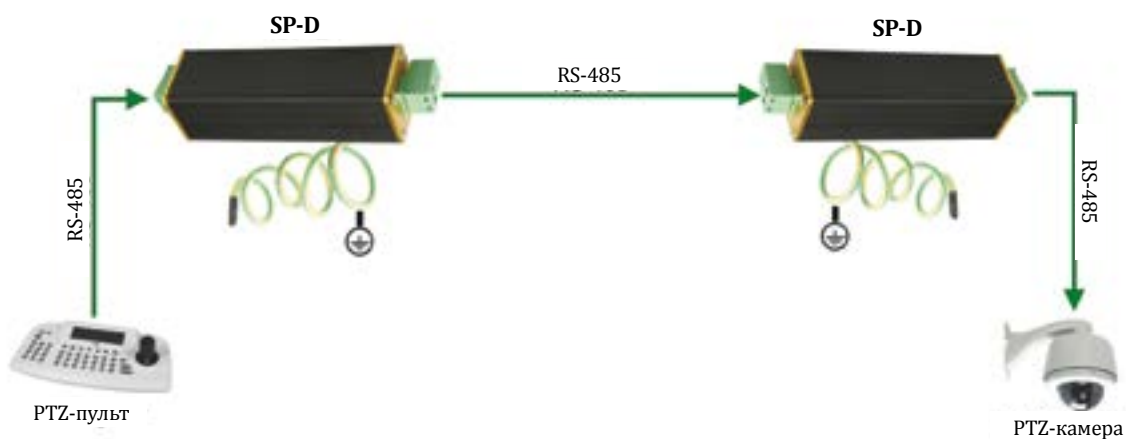

08975



SP-IP/100

1 (IP)

Устройство грозозащиты для локальной вычислительной сети

- Скорость передачи данных: до 100 Мбит/с;
- Номинальный ток разряда (8/20мкс) – 5кА;
- Максимальный ток разряда (8/20мкс) – 10кА;
- Уровень защиты: 20В;
- Время срабатывания: 1нс;
- Вносимые потери: менее 0,2дБ

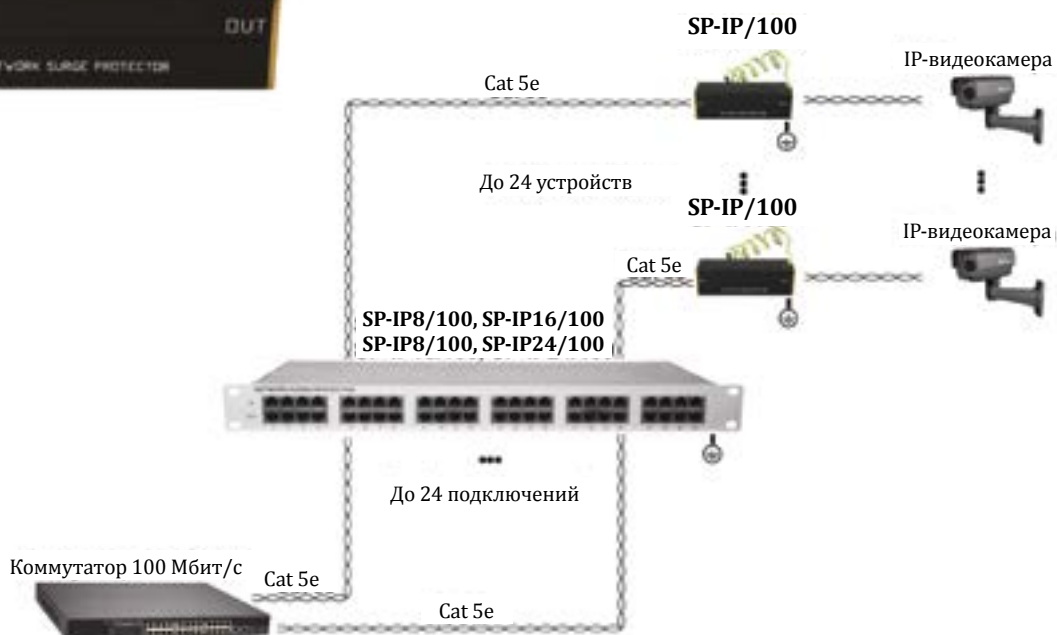

7. Устройства грозозащиты

Защита цепей управления и IP-сетей (100Mbps)

11336

SP-IP/100PD

1 FE+HiPoE

Устройство грозозащиты для локальной вычислительной сети с PoE

- Скорость до 100 Мбит/с.
- Стандарты PoE: IEEE802.3af/at.
- Передача PoE: Метод В (контакты 4/5, 7/8).
- Двухуровневая защита.
- 1 вход (RJ45-мама), 1 выход (RJ45-мама).
- Максимальное длительное рабочее напряжение (данные/питание) 7,5V/60V.
- Номинальный ток разряда (8/20мкс, I_n, данные/питание) 2кА/2,5кА.
- Суммарный ток разряда (8/20мкс, I_{total}) 4кА
- Время отклика для линии данных не более 1нс (линия-линия), не более 100нс (линия-земля); для линии PoE не более 25нс
- Монтаж на DIN-рейку
- Рабочая температура: -40...+80°C
- Размеры (ШхВхГ): 26x120x27мм

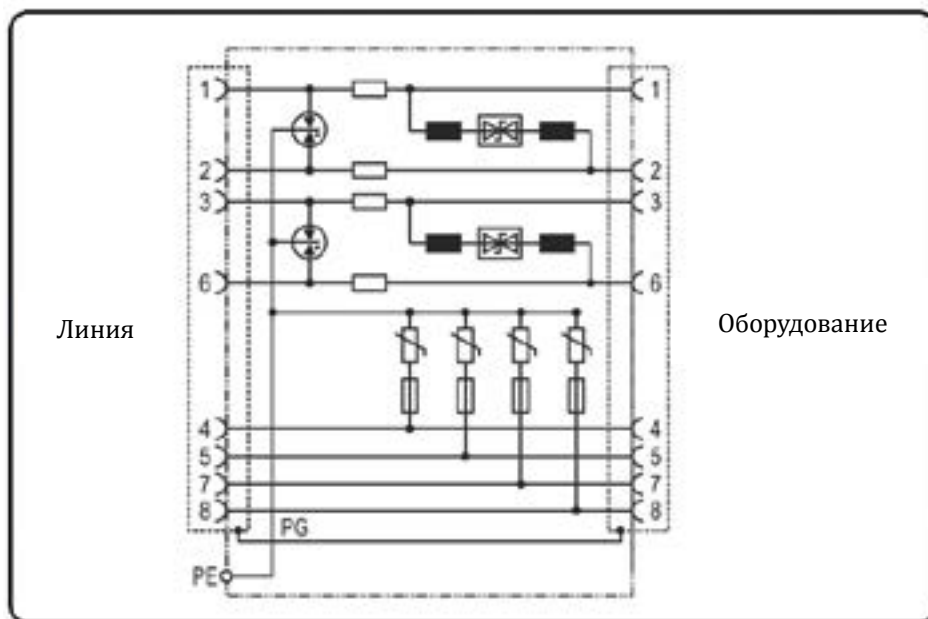
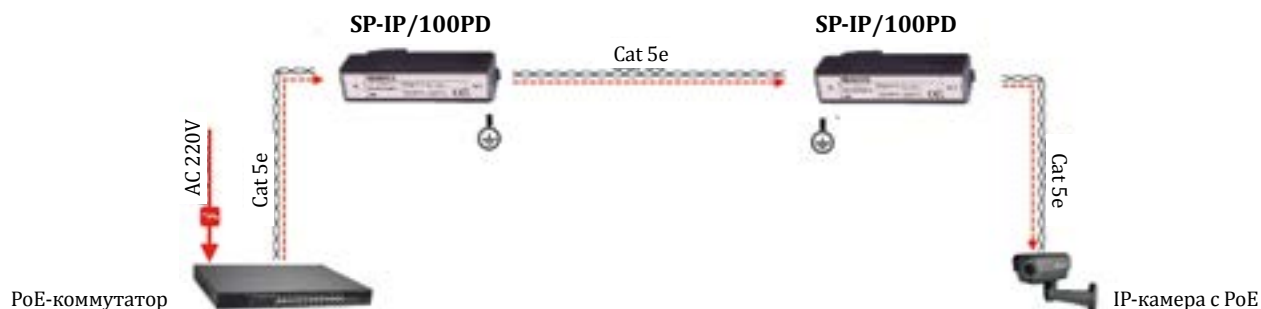

7. Устройства грозозащиты

Защита цепей управления и IP-сетей (100Mbps)

11338

SP-IP/100PS

1 FE+HiPoE

Устройство грозозащиты для локальной вычислительной сети с PoE

- Скорость до 100 Мбит/с
- Стандарты PoE: IEEE802.3af/at
- Передача PoE: Метод В (контакты 4/5, 7/8)
- 1 вход (RJ45-мама), 1 выход (RJ45-мама)
- Максимальное длительное рабочее напряжение (данные/питание) 6V/60V
- Номинальный ток разряда (8/20мкс, I_n, данные/питание) 2кА/3кА
- Суммарный ток разряда (8/20мкс, I_{total}) 4кА
- Время отклика для линии данных не более 1нс (для линии PoE не более 25нс)
- Монтаж на стену
- Рабочая температура: -40...+80°C
- Размеры (ШхВхГ): 82x29x79мм

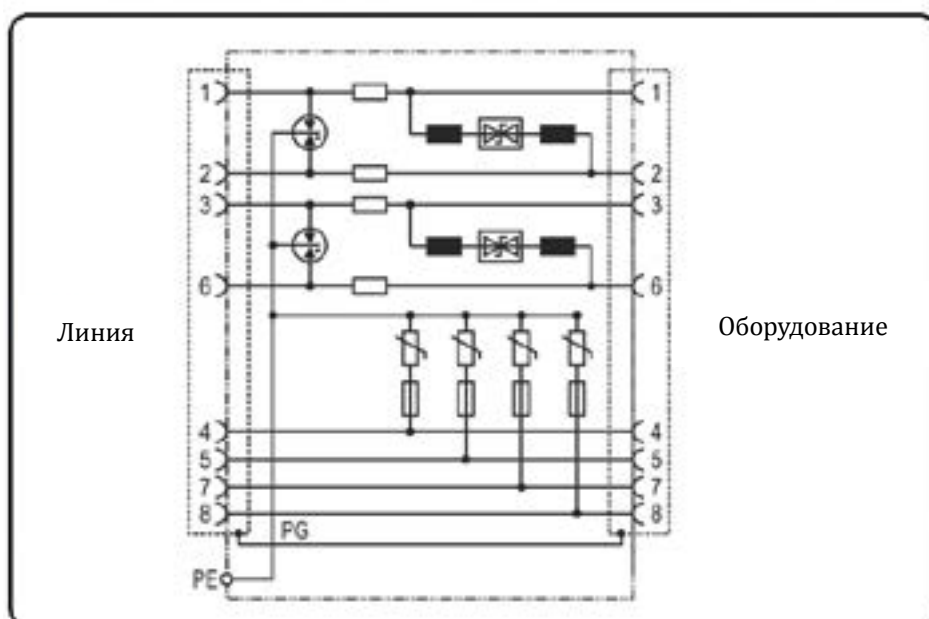
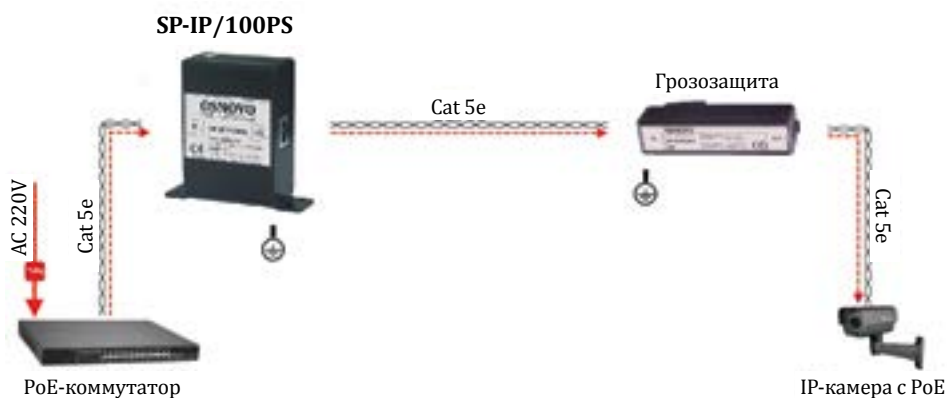

7. Устройства грозозащиты

Защита цепей управления и IP-сетей (100Mbps)

11343

SP-IP4/100

1 (FE)

Устройство грозозащиты для локальной вычислительной сети на 4 порта



- Скорость до 100 Мбит/с
- Защищаемые контакты 1/2, 3/6
- Двухступенчатая защита
- Максимальное длительное рабочее напряжение (Uc) DC6V
- Номинальный ток разряда (8/20 мкс, In) 2,5kA
- Суммарный ток разряда (8/20 мкс, Itotal) 10kA
- Время отклика 1нс
- 4 входа (RJ45-мама), 4 выхода (RJ45-мама)
- Возможность монтажа на стену
- Рабочая температура: -40...+80°C
- Размеры (ШxВxГ): 100x96x29мм

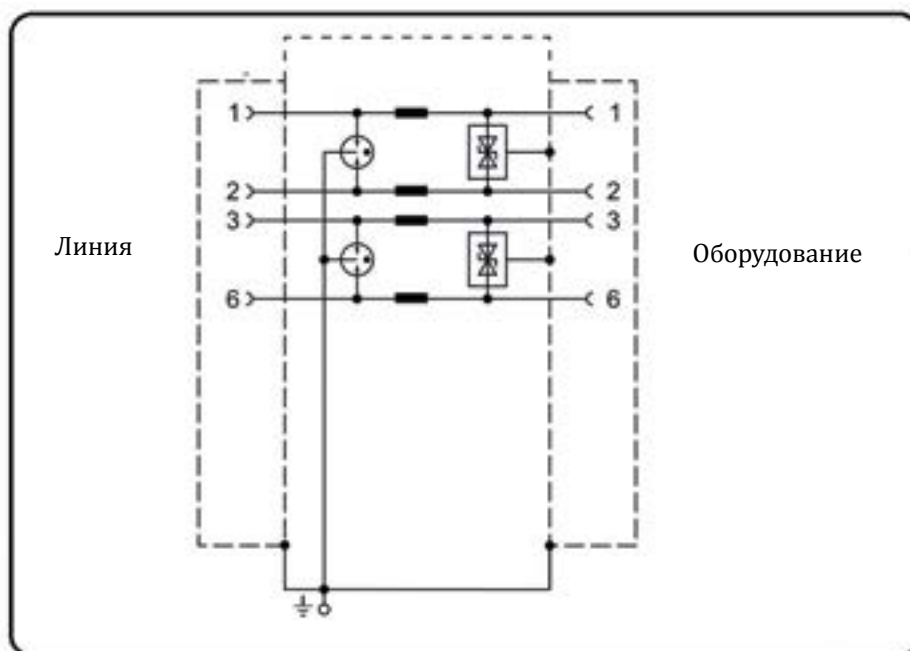

7. Устройства грозозащиты

Защита цепей управления и IP-сетей (100Mbps)

08777

SP-IP8/100

8 IP

Устройство грозозащиты для локальной вычислительной сети

- Скорость передачи данных: до 100 Мбит/с;
- Кол-во портов – 8;
- Номинальный ток разряда (8/20мкс) – 5кА;
- Максимальный ток разряда (8/20мкс) – 10кА;
- Уровень защиты: 20В;
- Время срабатывания: 1нс;
- Вносимые потери: менее 0,2дБ

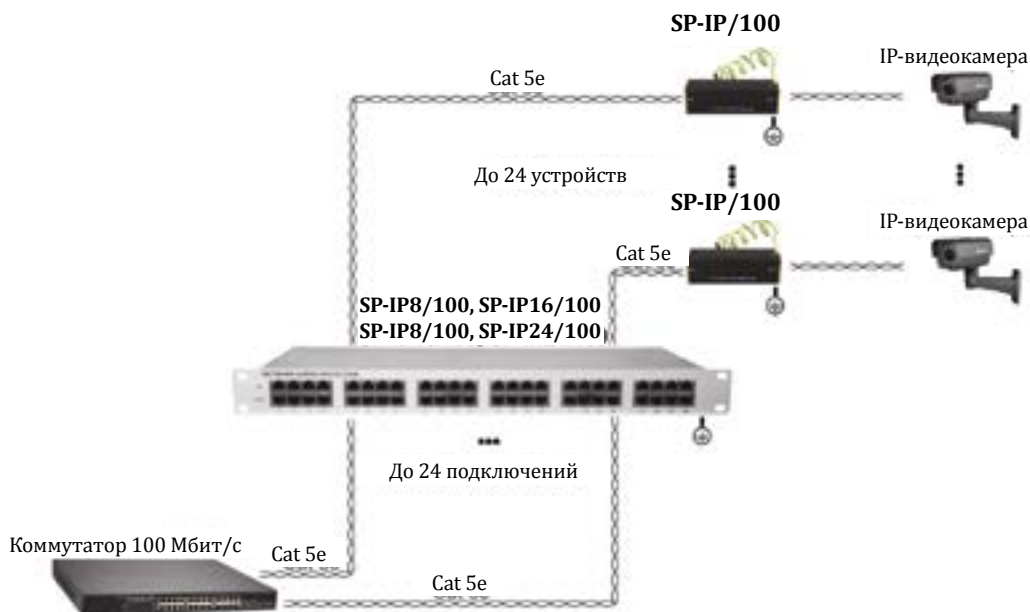

08976

SP-IP16/100

16 IP

Устройство грозозащиты для локальной вычислительной сети

- Скорость передачи данных: до 100 Мбит/с;
- Кол-во портов – 16;
- Номинальный ток разряда (8/20мкс) – 5кА;
- Максимальный ток разряда (8/20мкс) – 10кА;
- Уровень защиты: 20В;
- Время срабатывания: 1нс;
- Вносимые потери: менее 0,2дБ

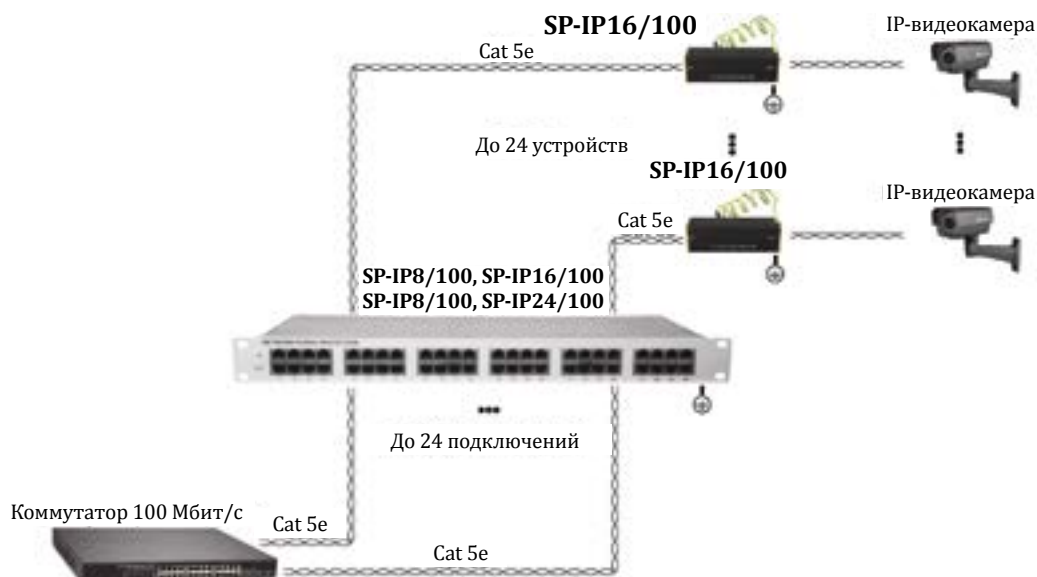

7. Устройства грозозащиты

Защита цепей управления и IP-сетей (100Mbps)

08978

SP-IP/100

24 IP

Устройство грозозащиты для локальной вычислительной сети



- Скорость передачи данных: до 100 Мбит/с;
- Кол-во портов – 24;
- Номинальный ток разряда (8/20мкс) – 5кА;
- Максимальный ток разряда (8/20мкс) – 10кА;
- Уровень защиты: 20В;
- Время срабатывания: 1нс;
- Вносимые потери: менее 0,2дБ

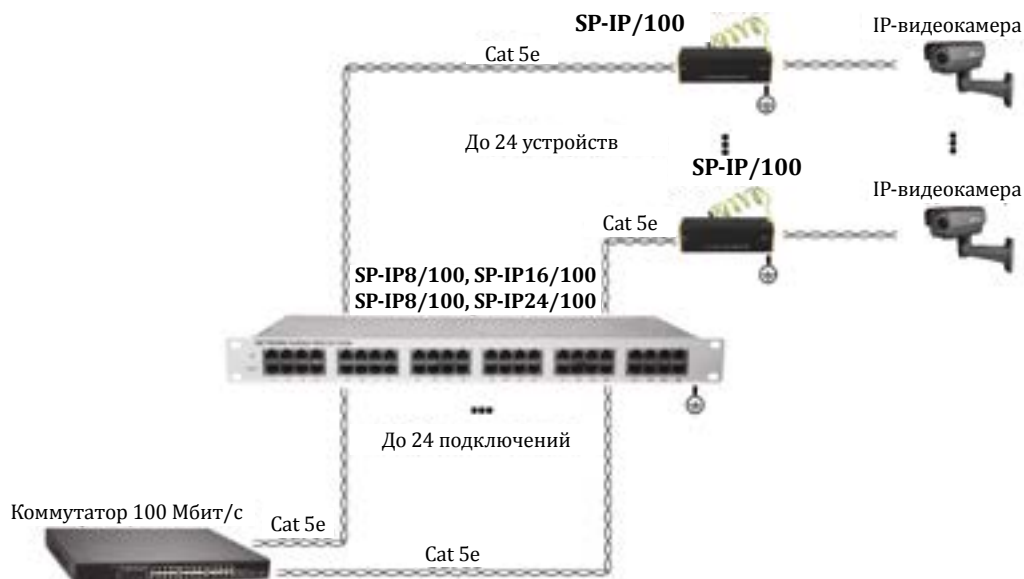

11360

SP-Rail/10

Заземляющая шина для соединения 10-ти установленных на DIN-рейке устройств грозозащиты с землей



- Рабочая температура: -40...+80°C
- Размеры (ШхВхГ): 255x9x1мм

11357

SP-Terminal

Заземляющий зажим для соединения устройств грозозащиты с землей



- Монтаж на DIN-рейку
- Рабочая температура: -40...+80°C
- Размеры (ШхВхГ): 50x44x12мм

7. Устройства грозозащиты

Защита цепей управления и IP-сетей (1000Mbps)

Модель	SP-IP/1000	SP-IP/1000PD	SP-IP4/1000	SP-IP4/1000P	SP-IP8/1000
Артикул	8775	11337	11348	11339	8778
Кол-во портов	1	1	4	4	8
Время срабатывания, нс	< 1	< 1	< 1	< 1	< 1
Номинальное рабочее напряжение цепи питания, В	12	48	5	48	12
Номинальный ток разряда (кА, 8/20 мкс)	5	0.15	2.5	2.5	5
Максимальный ток разряда (кА, 8/20 мкс)	10	10	10	10	10
Скорость передачи данных (Мбит/с, макс.)	1000	1000	1000	1000	1000
Максимальное рабочее напряжение, В	20	57	6	57	20
Вносимые потери, дБ	< 0,2	< 2 (250МГц)	< 1 (100МГц)	< 1 (100МГц)	< 0,2
Возвратные потери, дБ	< 0,2	-	-	-	< 0,2
Подключение	RJ45x 2	RJ45x 2	RJ45x 16	RJ45x 16	RJ45x 16
Рабочая температура	-40...+85 °С	-40...+80 °С	-40...+80 °С	-40...+80 °С	-40...+85 °С
Размеры (ШхВхГ) (мм)	90x64x25	120x27x26	68x55x25	156x102x32	484x200x45
Вес (г)	120	-	-	-	5000
Дополнительно	-	метод подачи PoE (IEE802.3af/at): A + B; Монтаж на dip-рейку	-	метод подачи PoE (IEE802.3af/at): A + B; Монтаж на dip-рейку	-

Модель	SP-IP8/1000PR	SP-IP16/1000	SP-IP16/1000PR	SP-IP24/1000	SP-IP24/1000PR
Артикул	11356	8977	11340	8979	11355
Кол-во портов	8	16	16	24	24
Время срабатывания, нс	< 1	< 1	< 1	< 1	< 1
Номинальное рабочее напряжение цепи питания, В	48	12	48	12	48
Номинальный ток разряда (кА, 8/20 мкс)	2.5	5	2.5	5	2.5
Максимальный ток разряда (кА, 8/20 мкс)	10	10	10	10	10
Скорость передачи данных (Мбит/с, макс.)	1000	1000	1000	1000	1000
Максимальное рабочее напряжение, В	57	20	57	20	57
Вносимые потери, дБ	< 1 (100МГц)	< 0,2	< 1 (100МГц)	< 0,2	< 1 (100МГц)
Возвратные потери, дБ	-	< 0,2	-	< 0,2	-
Подключение	RJ45x 16	RJ45x 32	RJ45x 32	RJ45x 48	RJ45x 48
Рабочая температура	-40...+80 °С	-40...+85 °С	-40...+80 °С	-40...+85 °С	-40...+80 °С
Размеры (ШхВхГ) (мм)	487x102x44,5мм	484x200x45	487x102x44,5мм	484x200x45	487x102x44,5мм
Вес (г)	-	5000	-	5000	-
Дополнительно	Класс защиты: IP20; метод подачи PoE (IEE802.3af/at): A + B	-	Класс защиты: IP20; метод подачи PoE (IEE802.3af/at): A + B	-	Класс защиты: IP20; метод подачи PoE (IEE802.3af/at): A + B

7. Устройства грозозащиты

Защита цепей управления и IP-сетей (1000Mbps)

08775

SP-IP/1000

1 IP

Устройство грозозащиты для локальной вычислительной сети

- Скорость передачи данных: до 1Гбит/с;
- Кол-во портов – 1;
- Номинальный ток разряда (8/20мкс) – 5кА;
- Максимальный ток разряда (8/20мкс) – 10кА;
- Уровень защиты: 20В;
- Время срабатывания: 1нс;
- Вносимые потери: менее 0,2дБ

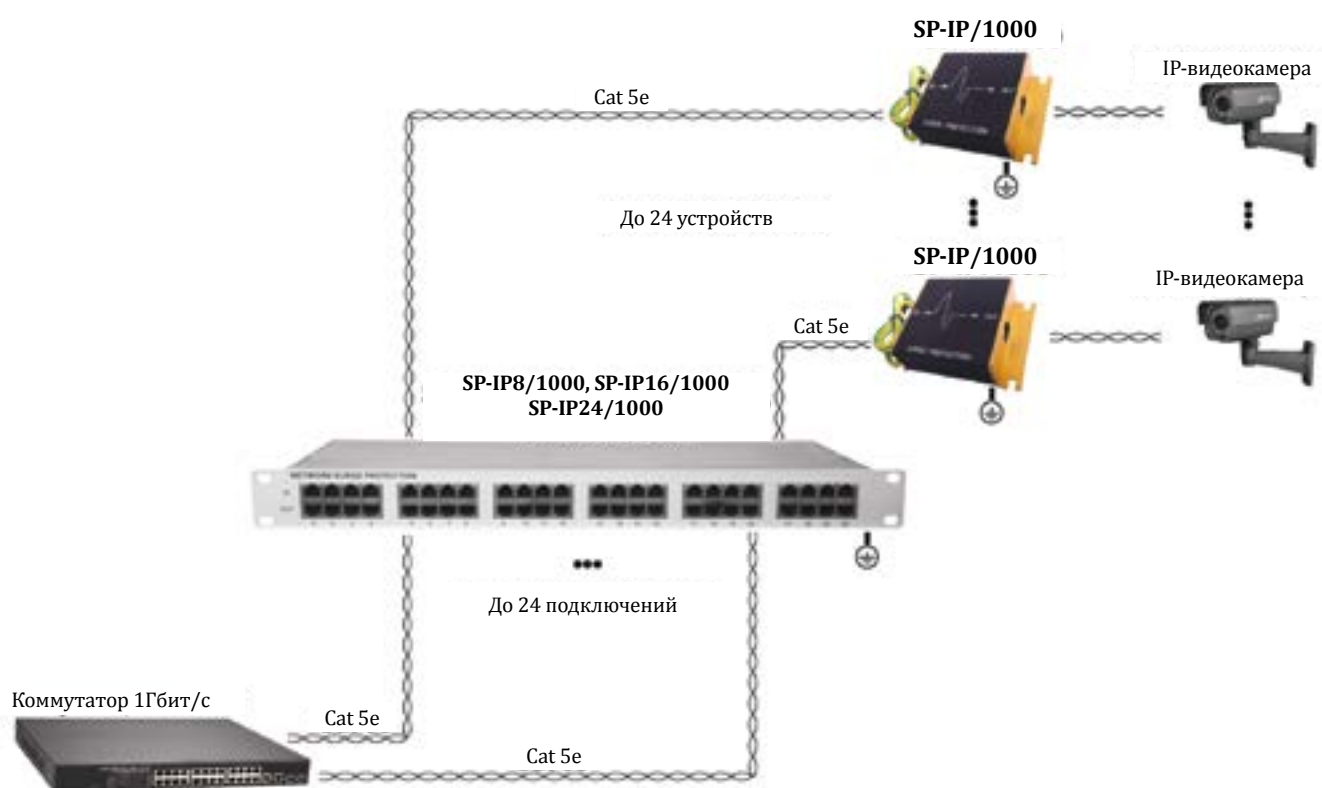

7. Устройства грозозащиты

Защита цепей управления и IP-сетей (1000Mbps)

11337

SP-IP/1000PD

1 **GE+HiPoE**

Устройство грозозащиты для локальной вычислительной сети

- Скорость до 1000 Мбит/с
- Стандарты PoE: IEEE802.3af/at
- Методы А + В, контакты 1/2, 3/6, 4/5, 7/8)
- Двухступенчатая защита
- Максимальное длительное рабочее напряжение (Uc) DC57V
- Номинальный ток разряда (8/20 мкс, In) 2,5kA
- Суммарный ток разряда (8/20 мкс, Itotal) 10kA
- Время отклика 1нс
- 1 вход (RJ45-мама), 1 выход (RJ45-мама)
- Монтаж на DIN-рейку
- Рабочая температура: -40...+80°C
- Размеры (ШхВхГ): 26x120x27мм

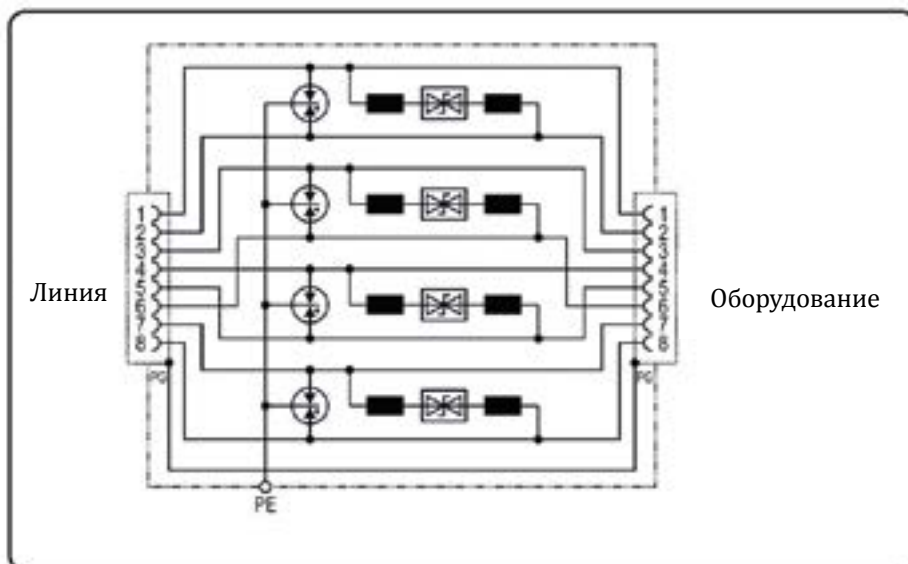
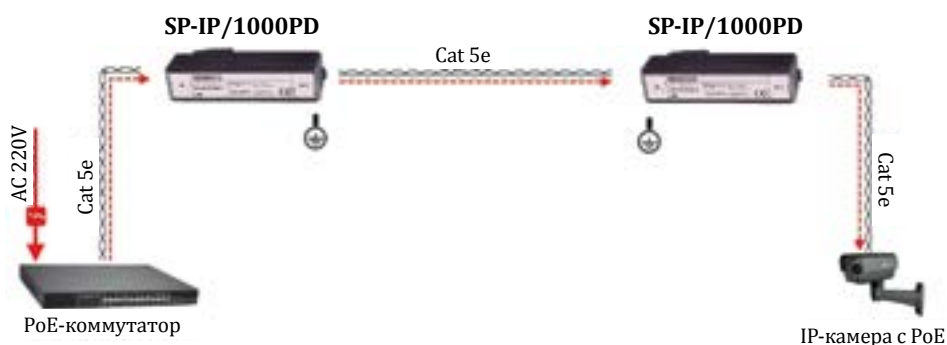

7. Устройства грозозащиты

Защита цепей управления и IP-сетей (1000Mbps)

11348

SP-IP4/1000

1 

Устройство грозозащиты для локальной вычислительной сети на 4 порта



- Скорость до 1000 Мбит/с
- Защищаемые контакты: 1/2, 3/6, 4/5, 7/8
- Двухступенчатая защита
- Максимальное длительное рабочее напряжение (Uc) DC6V
- Номинальный ток разряда (8/20 мкс, In) 2,5kA
- Суммарный ток разряда (8/20 мкс, Itotal) 20kA
- Время отклика 1нс
- 4 входа (RJ45-мама), 4 выхода (RJ45-мама)
- Возможность монтажа на стену
- Рабочая температура: -40...+80°C
- Размеры (ШxВxГ): 68x55x25мм



SP-IP4/1000



Cat 5e
Cat 5e
Cat 5e
Cat 5e



Cat 5e

до 4 подключений

Cat 5e

Грозозащита

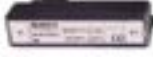

IP-камера

Грозозащита



IP-камера

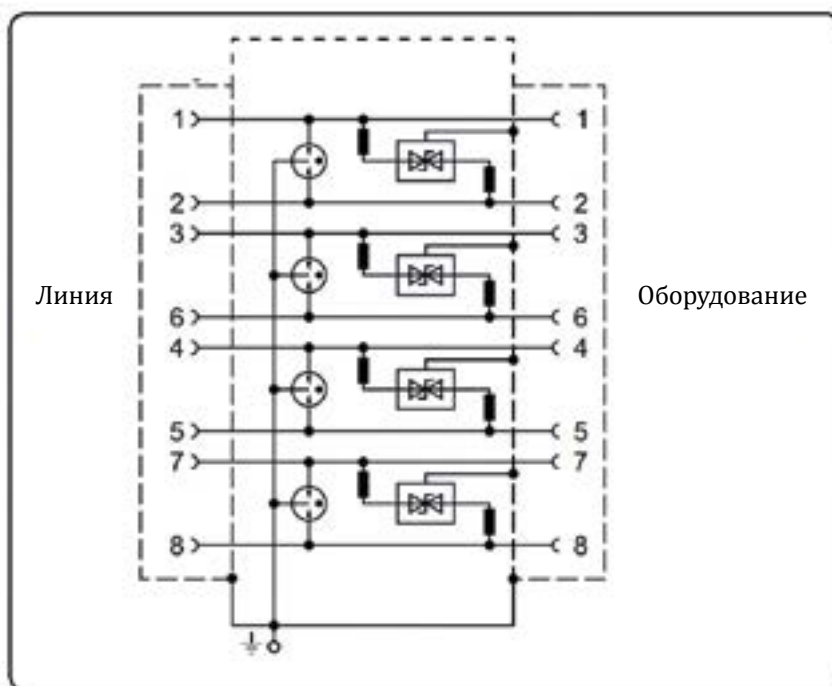

Линия

Оборудование

7. Устройства грозозащиты

Защита цепей управления и IP-сетей (1000Mbps)

11339

SP-IP4/1000P

4 GE+HiPoE

Устройство грозозащиты для локальной вычислительной сети на 4 порта



- Скорость до 1000 Мб/с)
- Стандарты PoE: IEEE802.3 af/at
- Передача PoE: Методы А + В (контакты 1/2, 3/6, 4/5, 7/8)
- Двухступенчатая защита
- Максимальное длительное рабочее напряжение (Uc) DC58V
- Номинальный ток разряда (8/20 мкс, In) 2,5kA
- Суммарный ток разряда (8/20 мкс, Itotal) 20kA
- Время отклика 1нс
- 4 входа (RJ45-мама), 4 выхода (RJ45-мама)
- Возможность монтажа на стену.
- Рабочая температура: -40...+80°C
- Размеры (ШхВхГ): 156x102x32мм

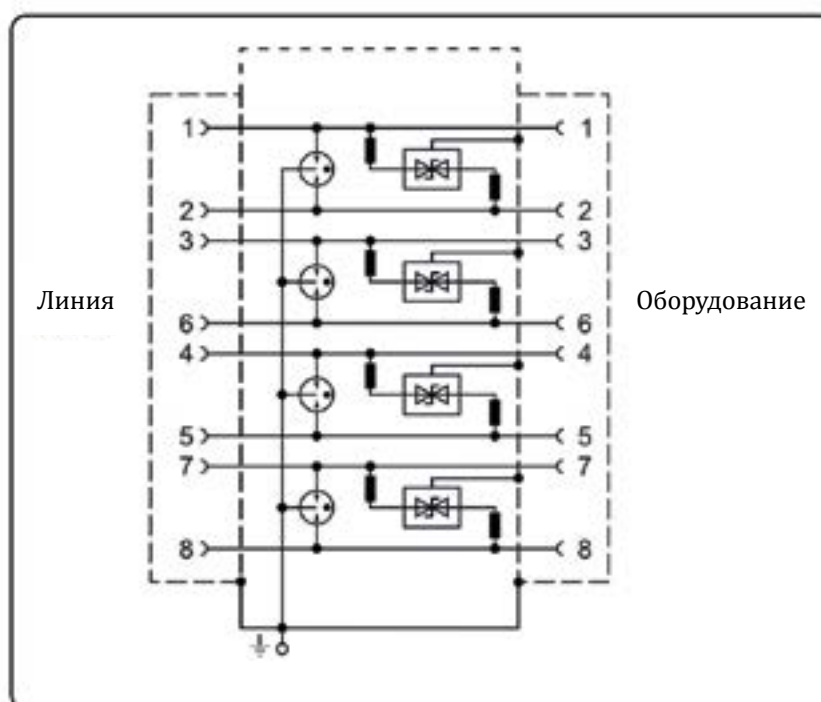
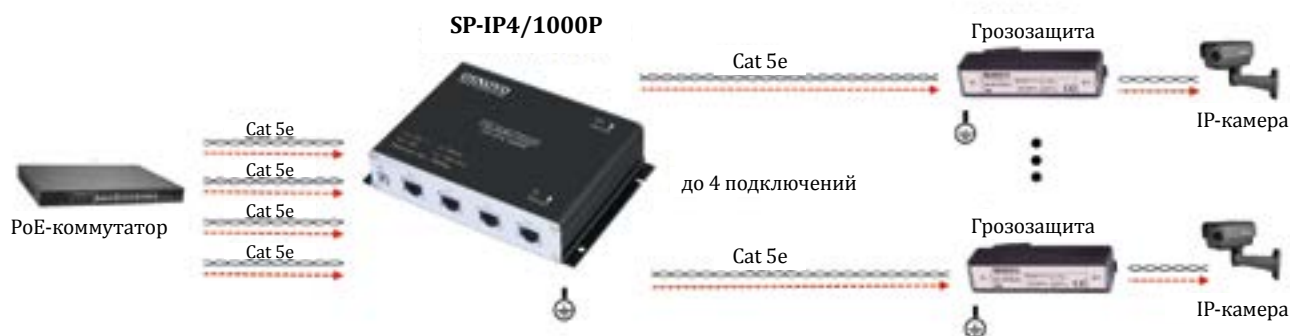

7. Устройства грозозащиты

Защита цепей управления и IP-сетей (1000Mbps)

08778

SP-IP8/1000

8 IP

Устройство грозозащиты для локальной вычислительной сети

- Скорость передачи данных: до 1Гбит/с;
- Кол-во портов – 8;
- Номинальный ток разряда (8/20мкс) – 5кА;
- Максимальный ток разряда (8/20мкс) – 10кА;
- Уровень защиты: 20В;
- Время срабатывания: 1нс;
- Вносимые потери: менее 0,2дБ

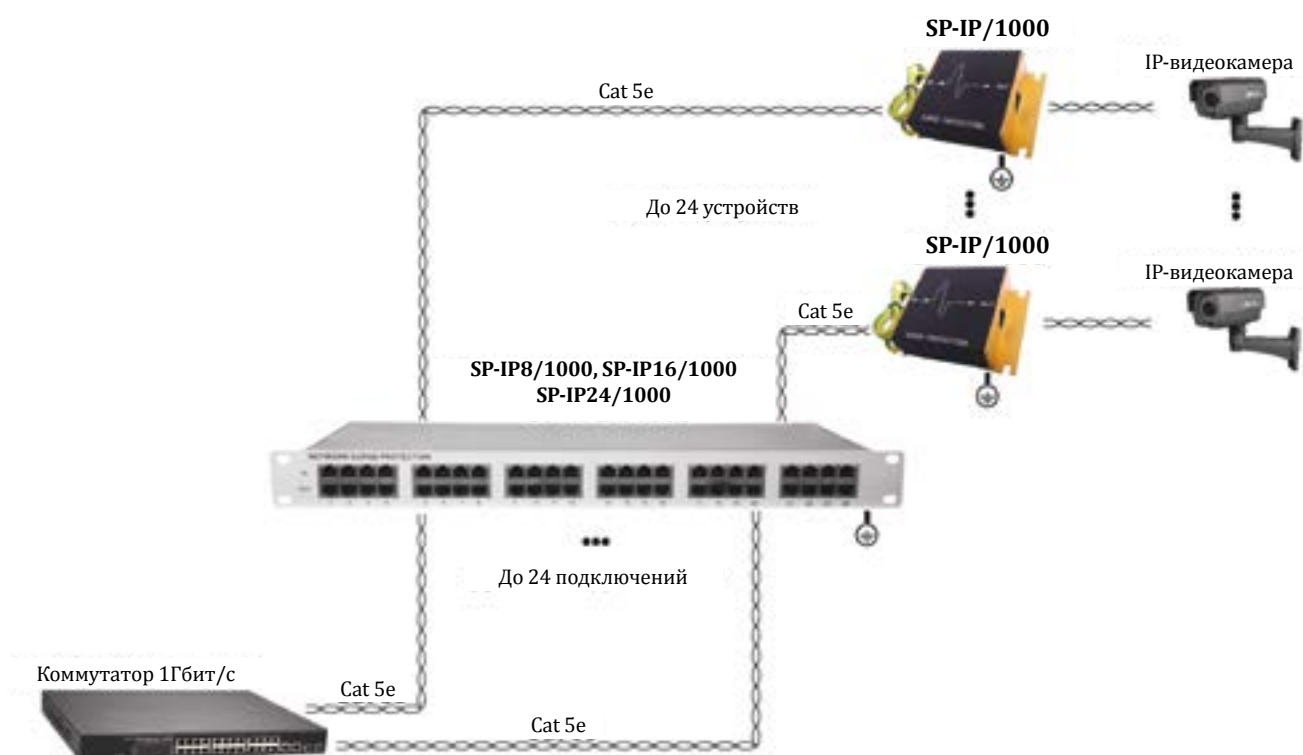

7. Устройства грозозащиты

Защита цепей управления и IP-сетей (1000Mbps)

11356

SP-IP8/1000PR

8 GE+HiPoE

1U устройство грозозащиты для локальной вычислительной сети на 8 портов

- Скорость до 1000 Мб/с)
- Стандарты PoE: IEEE802.3af/at
- Передача PoE: методы А + В (контакты 1/2, 3/6, 4/5, 7/8)
- Двухступенчатая защита
- Максимальное длительное рабочее напряжение (Uc) DC58V
- Номинальный ток разряда (8/20 мкс, In) 2,5kA
- Суммарный ток разряда (8/20 мкс, Itotal) 20kA
- Время отклика 1нс
- 8 входов (RJ45-мама), 8 выходов (RJ45-мама)
- Монтаж в 19" стойку (1U)
- Рабочая температура: -40...+80°C
- Размеры (ШхВхГ): 487x102x44,5мм

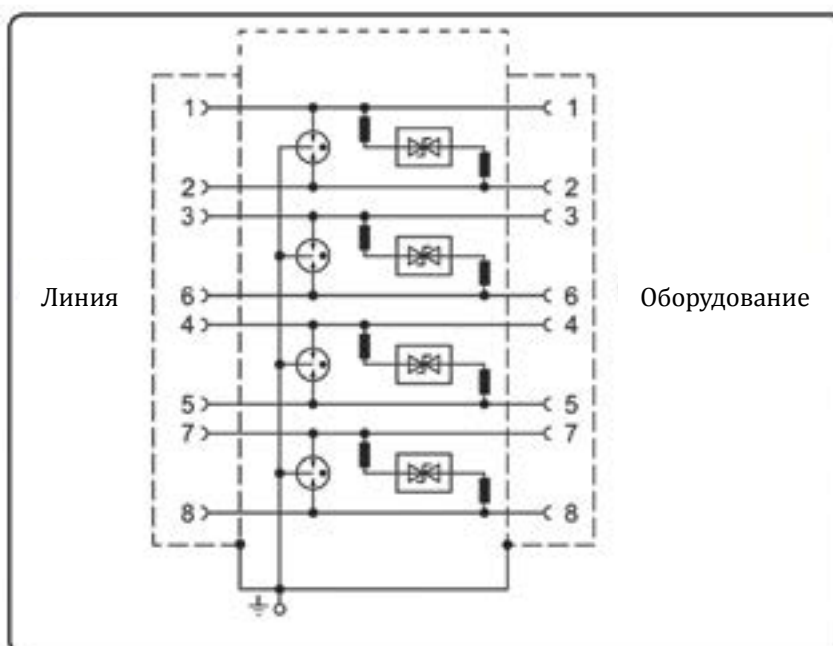

7. Устройства грозозащиты

Защита цепей управления и IP-сетей (1000Mbps)

08977

SP-IP16/1000

16 IP

Устройство грозозащиты для локальной вычислительной сети



- Скорость передачи данных: до 1Гбит/с;
- Кол-во портов – 16;
- Номинальный ток разряда (8/20мкс) – 5кА;
- Максимальный ток разряда (8/20мкс) – 10кА;
- Уровень защиты: 20В;
- Время срабатывания: 1нс;
- Вносимые потери: менее 0,2дБ

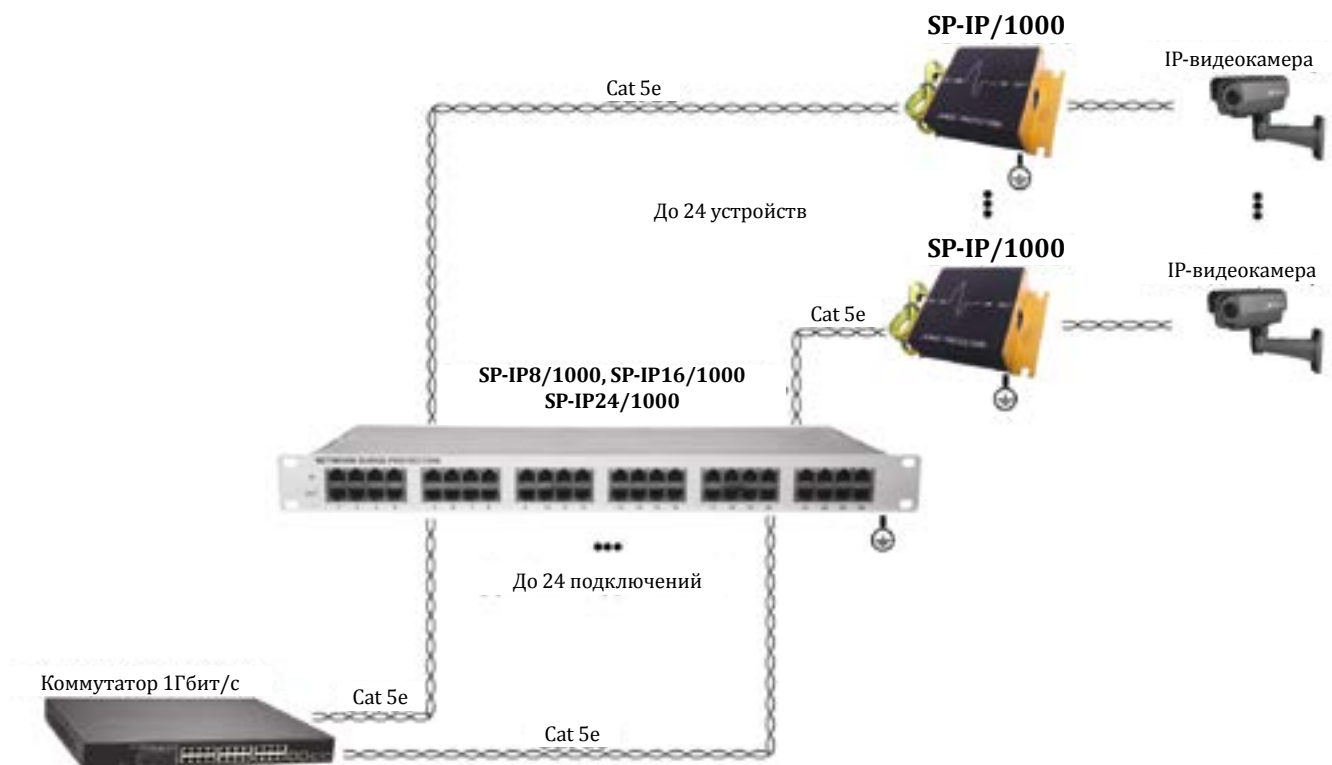

7. Устройства грозозащиты

Защита цепей управления и IP-сетей (1000Mbps)

11340

SP-IP16/1000PR

16 GE+HiPoE

1U устройство грозозащиты для локальной вычислительной сети на 16 портов

- Скорость до 1000 Мбит/с
- Стандарты PoE: IEEE802.3af/at
- Передача PoE: методы А + В (контакты 1/2, 3/6, 4/5, 7/8)
- Двухступенчатая защита
- Максимальное длительное рабочее напряжение (Uc) DC58V
- Номинальный ток разряда (8/20 мкс, In) 2,5kA
- Суммарный ток разряда (8/20 мкс, Itotal) 20kA
- Время отклика 1нс
- 16 входов (RJ45-мама), 16 выходов (RJ45-мама)
- Монтаж в 19" стойку (1U)
- Рабочая температура: -40...+80°C
- Размеры (ШхВхГ): 487x102x44,5мм

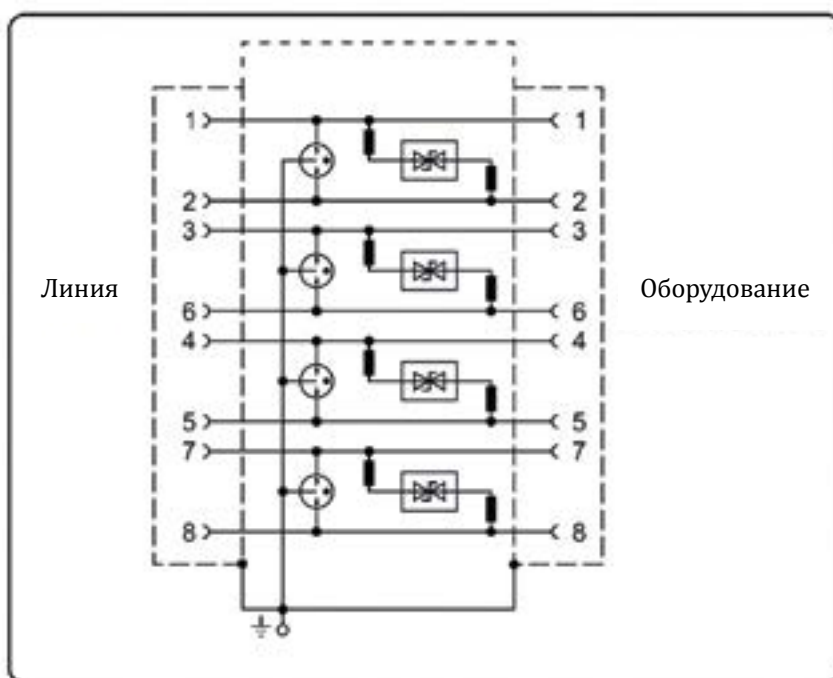
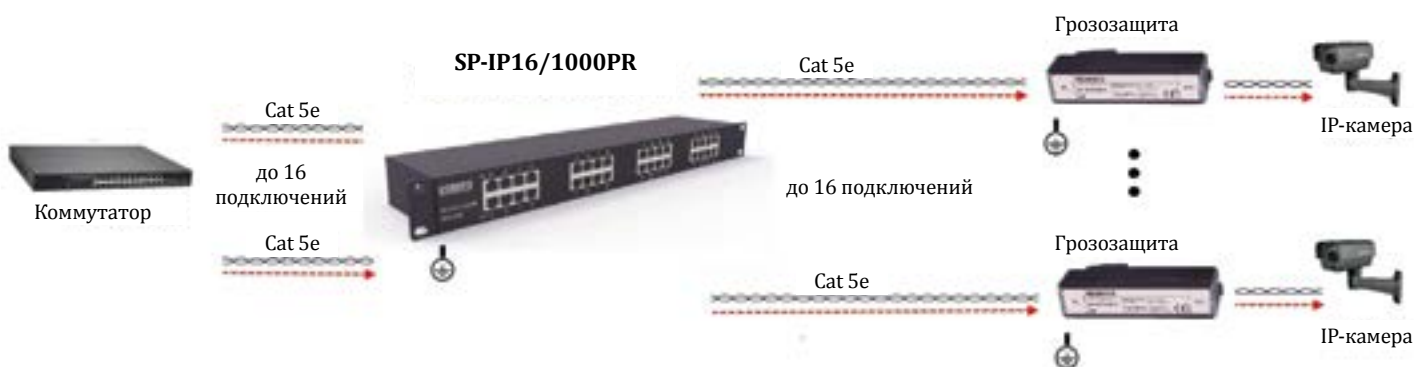

7. Устройства грозозащиты

Защита цепей управления и IP-сетей (1000Mbps)

08979

SP-IP24/1000

24 IP

Устройство грозозащиты для локальной вычислительной сети

- Скорость передачи данных: до 1Гбит/с;
- Кол-во портов – 24;
- Номинальный ток разряда (8/20мкс) – 5кА;
- Максимальный ток разряда (8/20мкс) – 10кА;
- Уровень защиты: 20В;
- Время срабатывания: 1нс;
- Вносимые потери: менее 0,2дБ

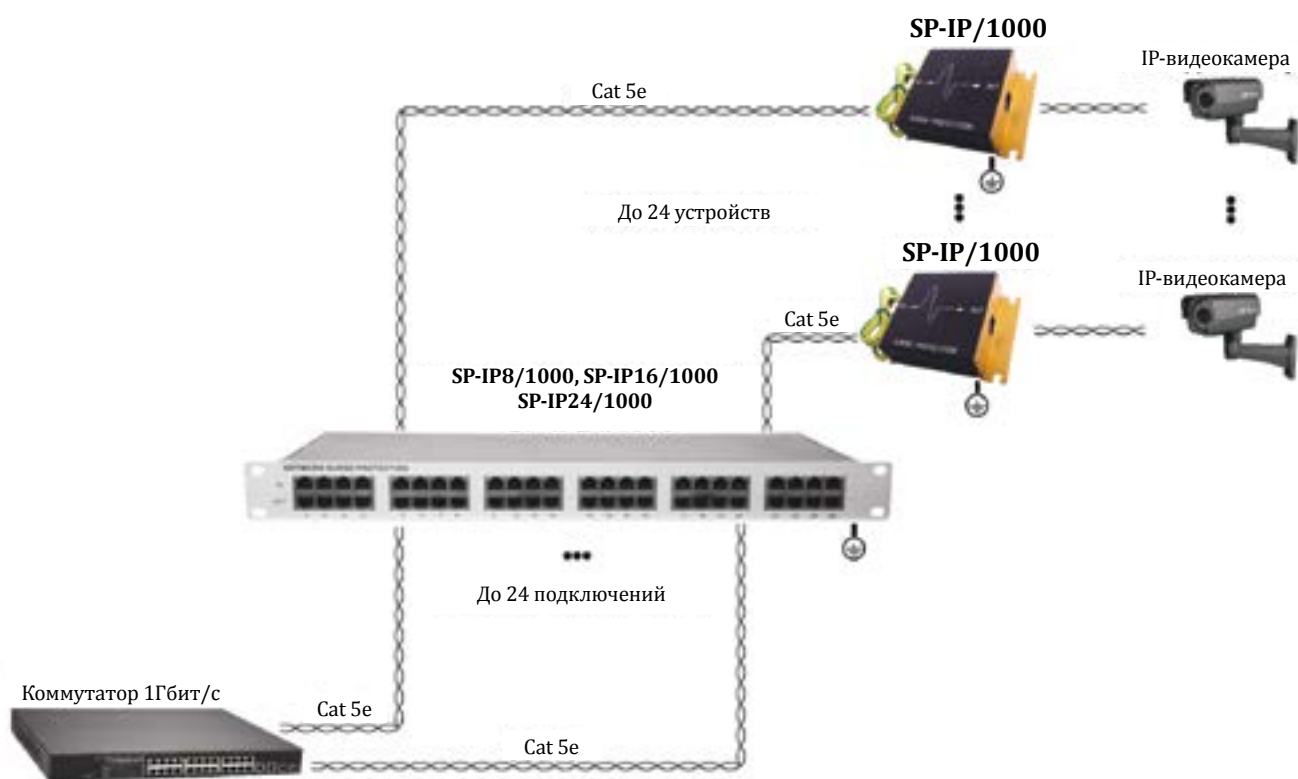

7. Устройства грозозащиты

Защита цепей управления и IP-сетей (1000Mbps)

11355

SP-IP24/1000PR

24 GE+HiPoE

1U устройство грозозащиты для локальной вычислительной сети на 24 порта



- Скорость до 1000 Мбит/с
- Стандарты PoE: IEEE802.3af/at
- Передача PoE: методы А + В (контакты 1/2, 3/6, 4/5, 7/8)
- Двухступенчатая защита
- Максимальное длительное рабочее напряжение (Uc) DC58V
- Номинальный ток разряда (8/20 мкс, In) 2,5kA
- Суммарный ток разряда (8/20 мкс, Itotal) 20kA
- Время отклика 1нс
- 24 входа (RJ45-мама), 24 выхода (RJ45-мама)
- Монтаж в 19" стойку (1U)
- Рабочая температура: -40...+80°C
- Размеры (ШxВxГ): 487x102x44,5мм

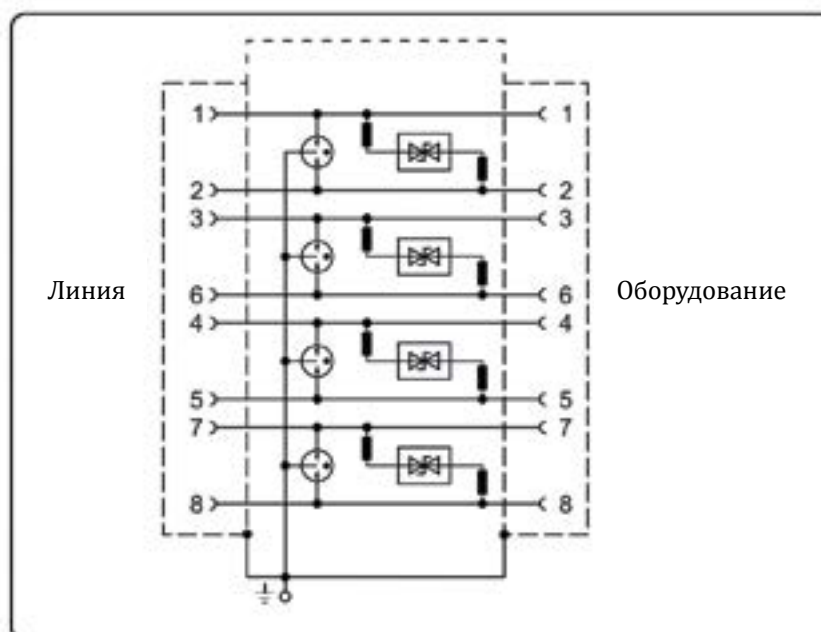
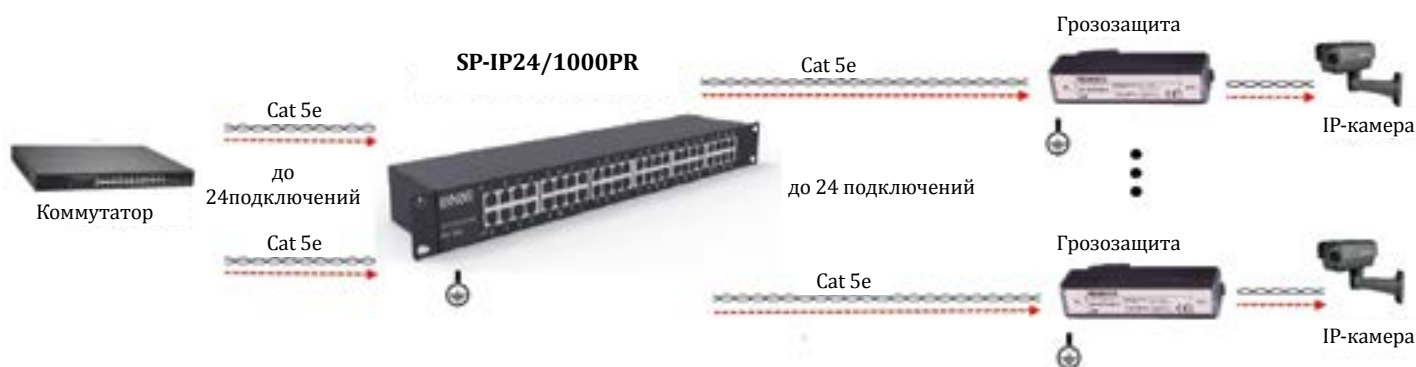

7. Устройства грозозащиты

Защита ВЧ цепей 0 - 2ГГц

Модель	SP-RF/BNC	SP-RF/F	SP-RF/L16
Артикул	08779	08780	08781
Время срабатывания, нс	< 1	< 1	< 1
Номинальный ток разряда (кА, 8/20 мкс)	10	10	10
Максимальный ток разряда (кА, 8/20 мкс)	20	20	20
Полоса пропускания, МГц	0...2000	0...2000	0...2000
Максимальное рабочее напряжение, В пост. Тока	20	20	20
Вносимые потери, дБ	< 0,2	< 0,2	< 0,2
подключение	BNCx 2	F-разъёмx 2	Разъём N-типа (L16)x 2
Рабочая температура	-40...+85 °С	-40...+85 °С	-40...+85 °С
Размеры (ШxГxВ) (мм)	50x24x22	57x24x22	65x24x24
Масса (г)	170	170	170

08779

SP-RF/BNC

2 ГГц

Устройство грозозащиты для цепей 0-2ГГц



- Подключение -BNC-штекер и BNC-розетка;
- Время срабатывания (нс): <1;
- Номинальный ток разряда (8/20мкс): 10КА;
- Максимальный ток разряда (8/20мкс): 20КА;
- Уровень защиты (В, пост. тока): 20;
- Скорость передачи (макс.): 2000Мбит/с;
- Вносимые потери: 0,2дБ



7. Устройства грозозащиты

Защита ВЧ цепей 0 - 2ГГц

08780

SP-RF/F

2 ГГц

Устройство грозозащиты для цепей 0-2ГГц

- Подключение: F-разъем;
- Время срабатывания (нс): <1;
- Номинальный ток разряда (8/20мкс): 10КА;
- Максимальный ток разряда (8/20мкс): 20КА;
- Уровень защиты (В, пост. тока): 20;
- Скорость передачи (макс.): 2000Мбит/с;
- Вносимые потери: 0,2дБ



Спутниковая антенна

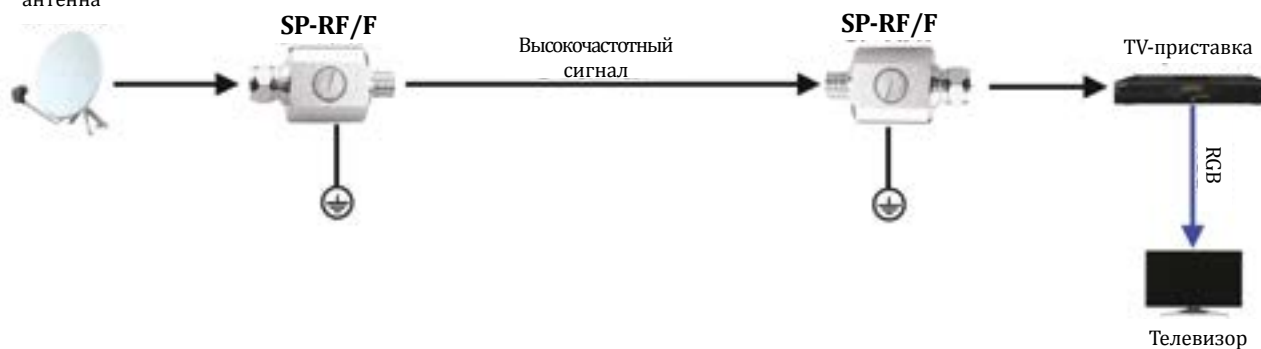

08781

SP-RF/L16

2 ГГц

Устройство грозозащиты для цепей 0-2ГГц

- Подключение: штекер;
- Время срабатывания (нс): <1;
- Номинальный ток разряда (8/20мкс): 10КА;
- Максимальный ток разряда (8/20мкс): 20КА;
- Уровень защиты (В, пост. тока): 20;
- Скорость передачи (макс.): 2000Мбит/с;
- Вносимые потери: 0,2дБ



Спутниковая антенна

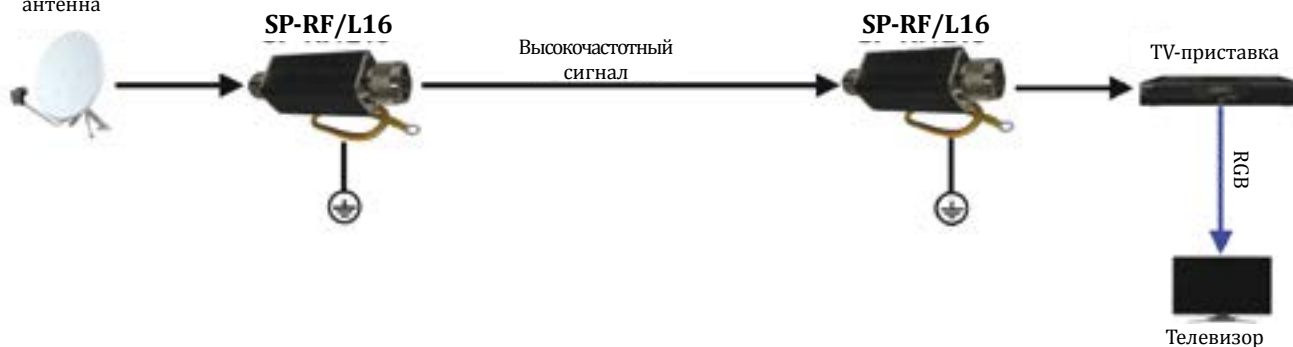

7. Устройства грозозащиты

Защита цепей 12-48 В

Защита цепей 12-48 В					
Модель	SP-DC/12	SP-DC/24	SP-DCD/12	SP-DCD/24	SP-DCD/48
Артикул	08987	09059	08782	08783	08989
Время срабатывания, нс	< 25	< 25	< 25	< 25	< 25
Номинальное рабочее напряжение цепи питания,	DC 12V	DC 24V	DC 12V	DC 24V	DC 48V
Номинальный ток разряда (кА, 8/20 мкс)	5	5	5	5	5
Максимальный ток разряда (кА, 8/20 мкс)	10	10	10	10	10
Максимальное рабочее напряжение, В пер. тока	30	60	30	60	90
Подключение	"под винт"	"под винт"	"под винт"	"под винт"	"под винт"
Рабочая температура	-40...+85 °С	-40...+85 °С	-40...+85 °С	-40...+85 °С	-40...+85 °С
Размеры (ШхГхВ) (мм)	25x83x25	25x83x25	87x67x27	87x67x27	87x67x27
Вес (г)	150	150	170	170	170
Особенности			Крепление на DIN-рейку		

08987

SP-DC/12

Устройство для защиты цепей питания 12В

12В

- Номинальное напряжение (В, пост. тока): 12;
- Номинальный ток разряда (кА, 8/20 мкс): 5;
- Уровень защиты (В, пост. тока): 30;
- Номинальная мощность нагрузки (Вт): 200;
- Ток утечки (мкА): ≤ 20 ;
- Время срабатывания (нс): < 25;
- Рабочая температура (°С): -40...+85;
- Размеры (ШхДхВ) (мм): 25x83x25

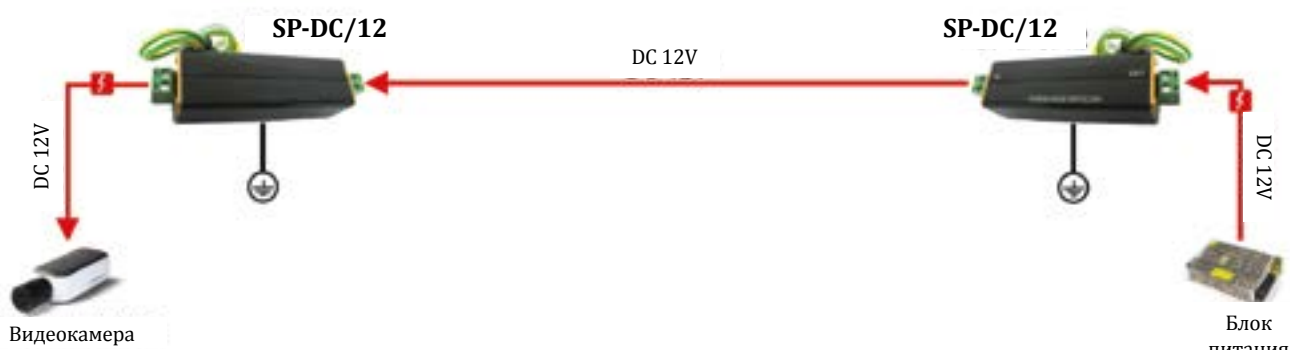

7. Устройства грозозащиты

Защита цепей 12-48 В

09059

SP-DC/24

24В

Устройство для защиты цепей питания 24В



- Номинальное напряжение (В, пост. тока): 24;
- Номинальный ток разряда (кА, 8/20мкс): 5;
- Уровень защиты (В, пост. тока): 60;
- Номинальная мощность нагрузки (Вт) 200;
- Ток утечки (мкА): <20;
- Время срабатывания (нс): <25;
- Рабочая температура (°С): -40...+85

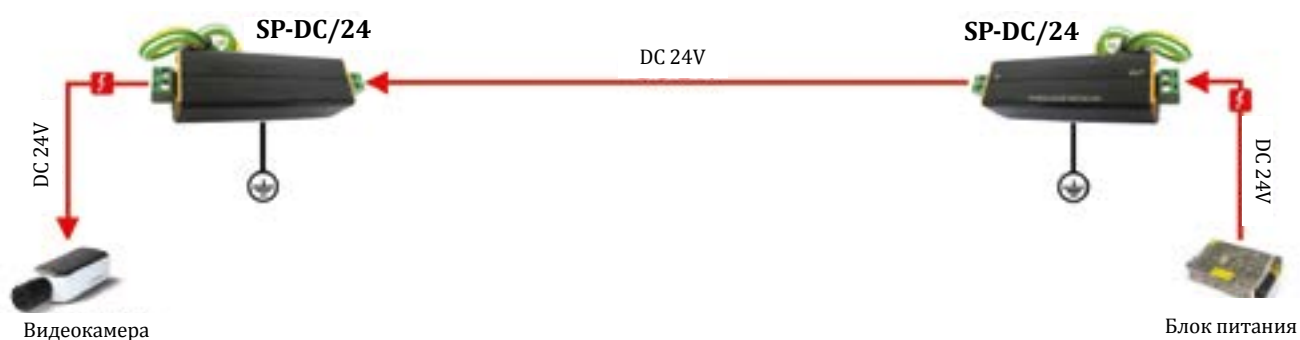

08782

SP-DCD/12

12В

Устройство для защиты цепей питания 12В



- Номинальное напряжение (В, пост. тока): 12;
- Номинальный ток разряда (кА, 8/20мкс): 5;
- Уровень защиты (В, пост. тока): 30;
- Номинальная мощность нагрузки (Вт) 200;
- Ток утечки (мкА): <20;
- Время срабатывания (нс): <25;
- Рабочая температура (°С): -40...+85;
- Исполнение на Din-рейку

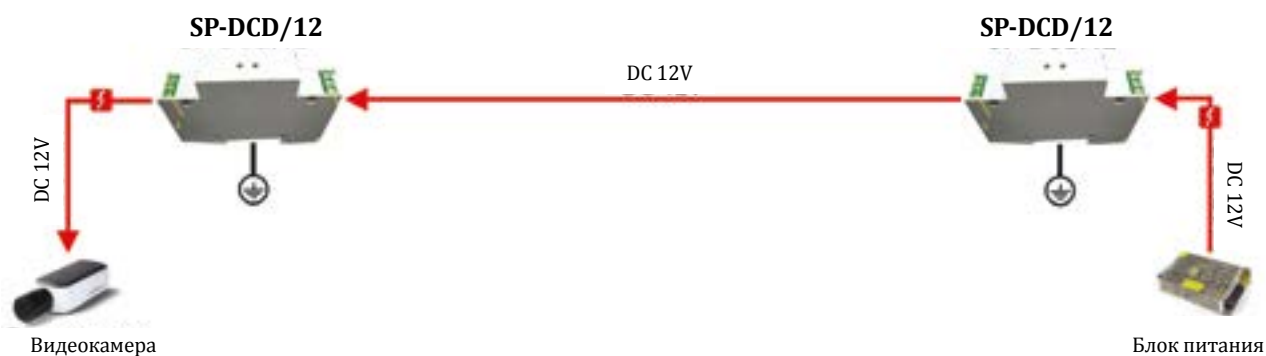

7. Устройства грозозащиты

Защита цепей 12-48 В

08783

SP-DCD/24

24В

Устройство для защиты цепей питания 24В



- Номинальное напряжение (В, пост. тока): 24;
- Номинальный ток разряда (кА, 8/20мкс): 5;
- Уровень защиты (В, пост. тока): 60;
- Номинальная мощность нагрузки (Вт) 200;
- Ток утечки (мкА): <20;
- Время срабатывания (нс): <25;
- Рабочая температура (°C): -40...+85;
- Исполнение на Din-рейку

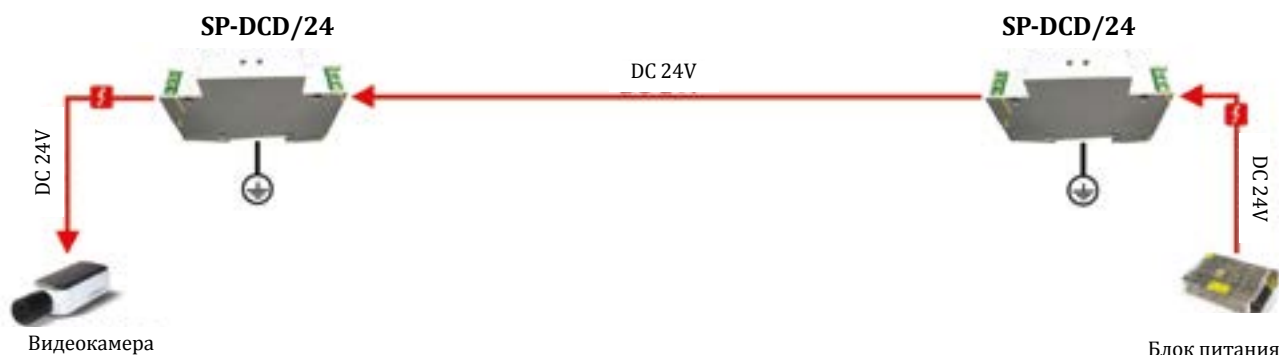

08989

SP-DCD/48

48В

Устройство для защиты цепей питания 48В



- Номинальное напряжение (В, пост. тока): 48;
- Номинальный ток разряда (кА, 8/20мкс) : 5;
- Уровень защиты (В, пост. тока): 90;
- Номинальная мощность нагрузки (Вт) 200;
- Ток утечки (мкА): <20;
- Время срабатывания (нс): <25;
- Рабочая температура (°C): -40...+85;
- Исполнение на Din-рейку.

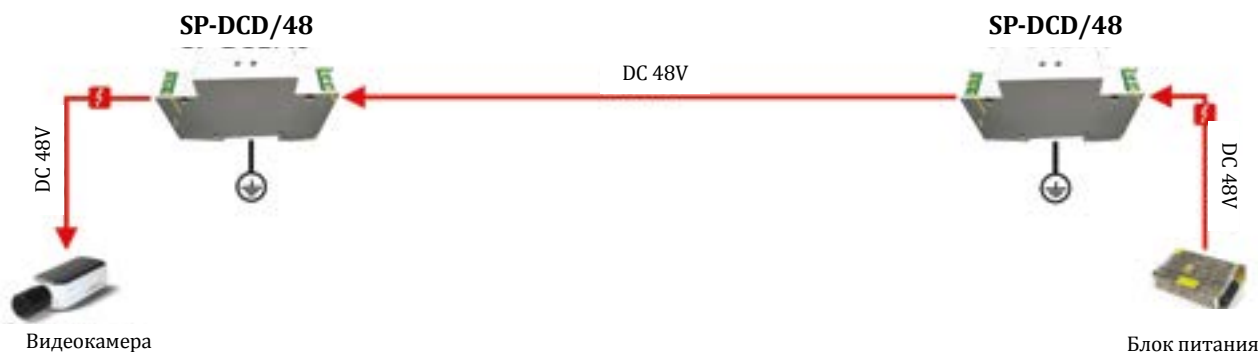

ПАНЕЛИ И БОКСЫ 19"

88

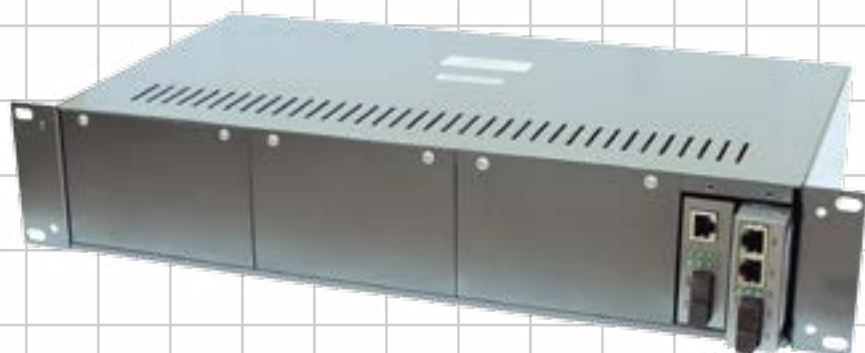

10480

O-142B

Бокс для установки в 19" стойку на 14 слотов,
для медиаконвертеров SF-100-11S5a,
SF-100-11S5b, SF-100-21S5a, SF-100-21S5b,
SF-1000-11S5a, SF-1000-11S5



- Два блока питания (AC220V) для повышения надёжности системы.
- При повреждении одного БП происходит автоматическое переключение на второй
- Рабочая температура: -10...+60°C
- Размеры (ШxВxГ): 485x238x90мм (2U)

БЛОКИ ПИТАНИЯ

9



9. Блоки питания

Промышленные блоки питания

Модель	PS-12024/I	PS-12120/I	PS-12150/I	PS-12240/I	PS-24048/I
Артикул	10666	11170	11173	11175	11168
Выходное напряжение	DC12V	DC12V	DC12V	DC12V	DC24V
Регулировка напряжения	-	11-13В	11-13В	11-13В	22-26В
Ток (мощность)	2А(24Вт)	10А(120Вт)	12,5А(150Вт)	20А(240Вт)	2А(48Вт)
КПД	80%	80%	80%	80%	82%
Входное напряжение	AC100-240V	AC100-240V	AC100-240V	AC115-230V	AC100-240V
Защита	Защита от КЗ, перенапряжения, перегрузки	Защита от КЗ, перенапряжения, перегрузки	Защита от КЗ, перенапряжения, перегрузки	Защита от КЗ, перенапряжения, перегрузки	Защита от КЗ, перенапряжения, перегрузки
Охлаждение	Конвекционное	Конвекционное	Конвекционное	Принудительное (вентилятор)	Конвекционное
Крепление	На din-рейку, на стену	На din-рейку, на стену	На din-рейку, на стену	На din-рейку, на стену"	На din-рейку, на стену
Размеры (ШxВxГ) (мм)	96x75x45	121x75x110	121x75x110	121x75x110	121x40x110
Рабочая температура	-40...+50°C	-40...+50°C	-40...+50°C	-40...+50°C	-40...+50°C

Модель	PS-24072/I	PS-24120/I	PS-24150/I	PS-24240/I	PS-24360/I
Артикул	11169	11171	11174	11176	11177
Выходное напряжение	DC24V	DC24V	DC24V	DC24V	DC24V
Регулировка напряжения	22-26В	22-26В	22-26В	22-26В	22-26В
Ток (мощность)	3А(72Вт)	5А(120Вт)	6,3А(150Вт)	10А(240Вт)	15А(360Вт)
КПД	81%	81%	82%	82%	82%
Входное напряжение	AC100-240V	AC100-240V	AC100-240V	AC100-240V	AC100-240V
Защита	Защита от КЗ, перенапряжения, перегрузки	Защита от КЗ, перенапряжения, перегрузки	Защита от КЗ, перенапряжения, перегрузки	Защита от КЗ, перенапряжения, перегрузки	Защита от КЗ, перенапряжения, перегрузки
Охлаждение	Конвекционное	Конвекционное	Конвекционное	Принудительное (вентилятор)	Принудительное (вентилятор)
Крепление	На din-рейку, на стену	На din-рейку, на стену	На din-рейку, на стену	На din-рейку, на стену	На din-рейку, на стену
Размеры (ШxВxГ) (мм)	121x56x110	121x75x110	121x75x110	121x75x110	121x75x110
Рабочая температура	-40...+50°C	-40...+50°C	-40...+50°C	-40...+50°C	-40...+50°C

Модель	PS-48048/I	PS-48120/I	PS-48150/I	PS-48240/I	PS-48360/I
Артикул	10667	11172	10668	10669	11178
Выходное напряжение	DC48V	DC48V	DC48V	DC48V	DC48V
Регулировка напряжения	45-53В	44-53В	45-53В	45-53В	45-53В
Ток (мощность)	1А(48Вт)	2,5А(120Вт)	3,2А(150Вт)	5А(240Вт)	7,5А(360Вт)
КПД	83%	83%	83%	83%	83%
Входное напряжение	AC100-240V	AC100-240V	AC100-240V	AC100-240V	AC115-230V
Защита	Защита от КЗ, перенапряжения, перегрузки	Защита от КЗ, перенапряжения, перегрузки	Защита от КЗ, перенапряжения, перегрузки	Защита от КЗ, перенапряжения, перегрузки	Защита от КЗ, перенапряжения, перегрузки
Охлаждение	Конвекционное	Конвекционное	Конвекционное	Принудительное (вентилятор)	Принудительное (вентилятор)
Крепление	На din-рейку, на стену	На din-рейку, на стену	На din-рейку, на стену	На din-рейку, на стену	На din-рейку, на стену
Размеры (ШxВxГ) (мм)	96x75x45	121x75x110	121x75x110	121x75x110	121x75x110
Рабочая температура	-40...+50°C	-40...+50°C	-40...+50°C	-40...+50°C	-40...+50°C

9. Блоки питания

Промышленные блоки питания

10666

PS-12024/I

Промышленный блок питания



1 (P) (-40)

- Выходное напряжение: DC12V, 2A (24W)
- Входное напряжение: AC100-240V
- КПД: 80%
- Защита от короткого замыкания, перенапряжения и перегрузки
- Конвекционное охлаждение
- Монтаж на DIN-рейку или стену
- Рабочая температура: -40...+50°C
- Размер (ШхВхГ): 45х96х75 мм

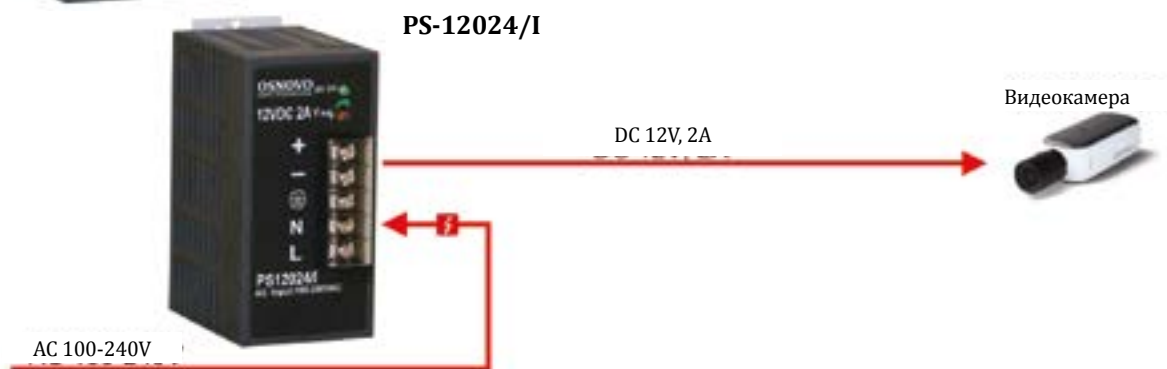

11170

PS-12120/I

Промышленный блок питания.
DC12V, 10A (120W)



1 (P) (-40)

- Диапазон входных напряжений: AC100-240V
- КПД: 80%.
- Регулировка выходного напряжения в диапазоне 11-13V
- Защита от короткого замыкания, перенапряжения и перегрузки
- Конвекционное охлаждение
- Монтаж на DIN-рейку или стену
- Рабочая температура: -40...+50°C
- Размеры (ШхВхГ): 75х110х121мм

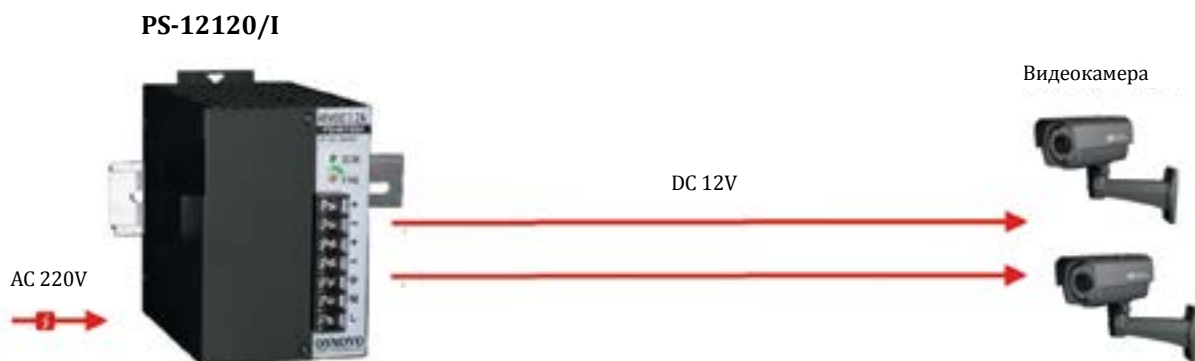

9. Блоки питания

Промышленные блоки питания

11173

PS-12150/I

1 P (-40)



**Промышленный блок питания.
DC12V, 12,5A (150W)**

- Диапазон входных напряжений: AC100-240V
- КПД: 80%
- Регулировка выходного напряжения в диапазоне 11-13V
- Защита от короткого замыкания, перенапряжения и перегрузки
- Конвекционное охлаждение
- Монтаж на DIN-рейку или стену
- Рабочая температура: -40...+50°C
- Размеры (ШxВxГ): 75x110x121мм

PS-12150/I

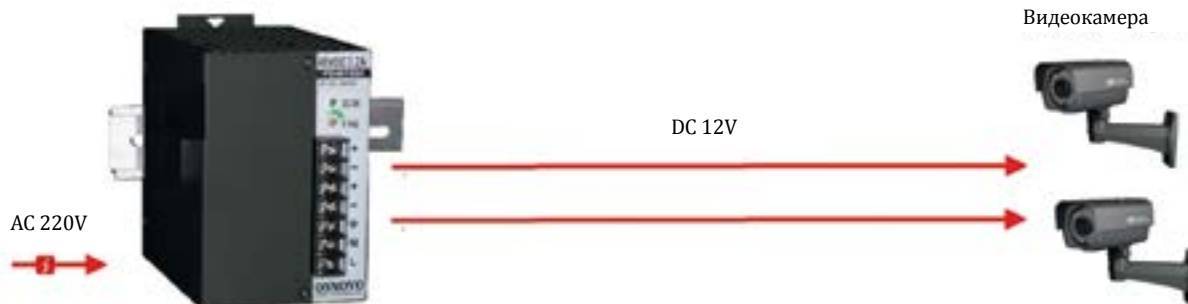

11175

PS-12240/I

1 P (-40)



**Промышленный блок питания.
DC12V, 20A (240W)**

- Диапазон входных напряжений: AC115-230V
- КПД: 80%
- Регулировка выходного напряжения в диапазоне 11-13V
- Защита от короткого замыкания, перенапряжения и перегрузки
- Принудительная система охлаждения (вентилятор)
- Монтаж на DIN-рейку или стену
- Рабочая температура: -40...+50°C
- Размеры (ШxВxГ): 75x110x121мм

PS-12240/I

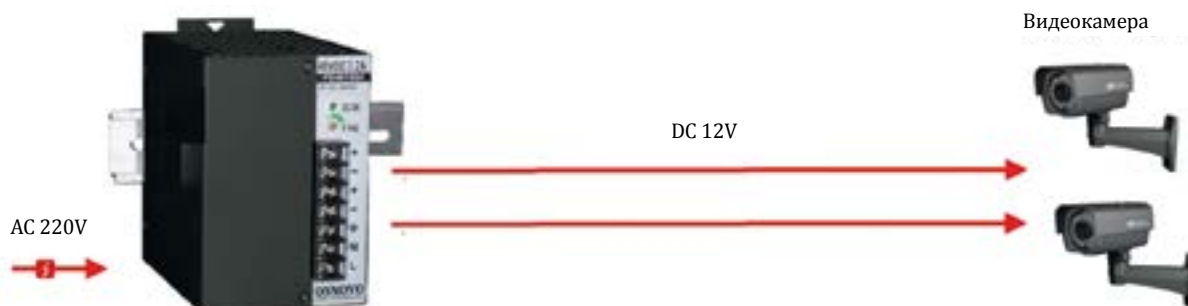

9. Блоки питания

Промышленные блоки питания

11168



PS-24048/I

1 P (-40)

**Промышленный блок питания.
DC24V, 2A (48W)**

- Диапазон входных напряжений: AC100-240V
- КПД: 82%
- Регулировка выходного напряжения в диапазоне 22-26V
- Защита от короткого замыкания, перенапряжения и перегрузки
- Конвекционное охлаждение
- Монтаж на DIN-рейку или стену
- Рабочая температура: -40...+50°C
- Размеры (ШxВxГ): 40x110x121мм

PS-24048/I



Беспроводная точка доступа



11169



PS-24072/I

1 P (-40)

**Промышленный блок питания.
DC24V, 3A (72W)**

- Диапазон входных напряжений: AC100-240V
- КПД: 81%
- Регулировка выходного напряжения в диапазоне 22-26V
- Защита от короткого замыкания, перенапряжения и перегрузки
- Конвекционное охлаждение
- Монтаж на DIN-рейку или стену
- Рабочая температура: -40...+50°C
- Размеры (ШxВxГ): 56x110x121мм

PS-24072/I



Беспроводная точка доступа



9. Блоки питания

Промышленные блоки питания

11171

PS-24120/I

Промышленный блок питания.
DC24V, 5A (120W)

1 (P) (-40)



- Диапазон входных напряжений: AC100-240V
- КПД: 81%
- Регулировка выходного напряжения в диапазоне 22-26V
- Защита от короткого замыкания, перенапряжения и перегрузки
- Конвекционное охлаждение
- Монтаж на DIN-рейку или стену
- Рабочая температура: -40...+50°C
- Размеры (ШxВxГ): 75x110x121мм

PS-24120/I

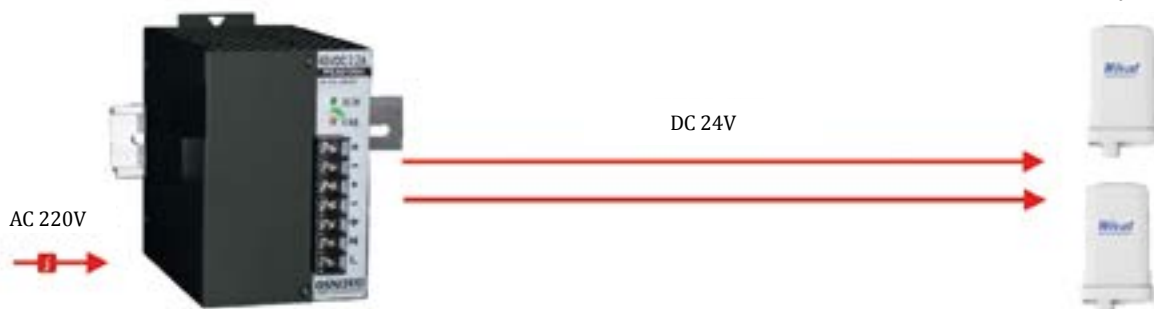

11174

PS-24150/I

Промышленный блок питания.
DC24V, 6,3A (150W)

1 (P) (-40)



- Диапазон входных напряжений: AC100-240V
- КПД: 82%
- Регулировка выходного напряжения в диапазоне 22-26V
- Защита от короткого замыкания, перенапряжения и перегрузки.
- Конвекционное охлаждение
- Монтаж на DIN-рейку или стену
- Рабочая температура: -40...+50°C
- Размеры (ШxВxГ): 75x110x121мм

PS-24150/I

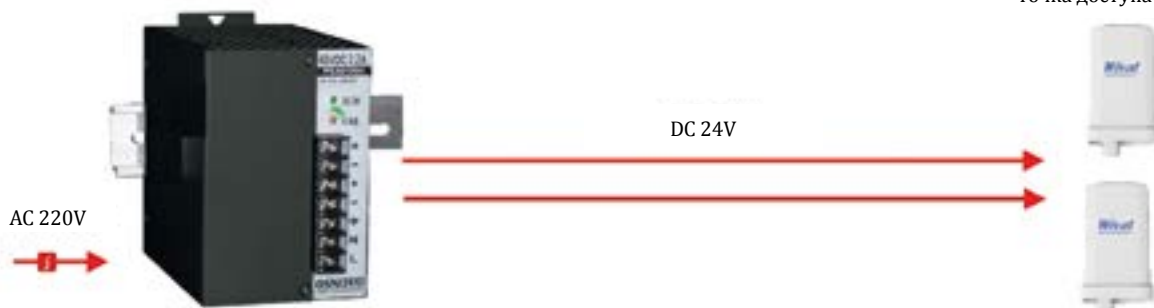

9. Блоки питания

Промышленные блоки питания

11176

PS-24240/I

1 (P) (-40)



Промышленный блок питания.
DC24V, 10A (240W)

- Диапазон входных напряжений: AC115-230V
- КПД: 82%
- Регулировка выходного напряжения в диапазоне 22-26V
- Защита от короткого замыкания, перенапряжения и перегрузки
- Принудительная система охлаждения (вентилятор)
- Монтаж на DIN-рейку или стену
- Рабочая температура: -40...+50°C
- Размеры (ШxВxГ): 75x110x121мм

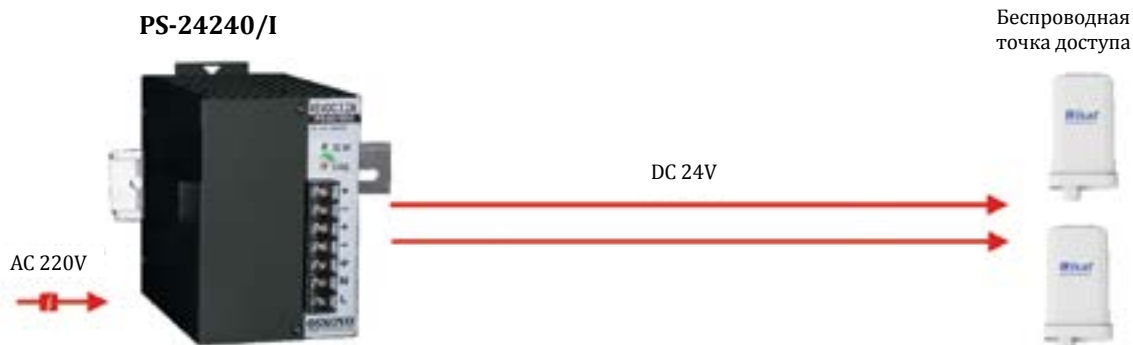

11177

PS-24360/I

1 (P) (-40)



Промышленный блок питания.
DC24V, 15A (360W)

- Диапазон входных напряжений: AC115-230V
- КПД: 82%
- Регулировка выходного напряжения в диапазоне 22-26V
- Защита от короткого замыкания, перенапряжения и перегрузки
- Принудительная система охлаждения (вентилятор)
- Монтаж на DIN-рейку или стену
- Размеры (ШxВxГ): 75x110x121мм
- Рабочая температура: -40...+50°C

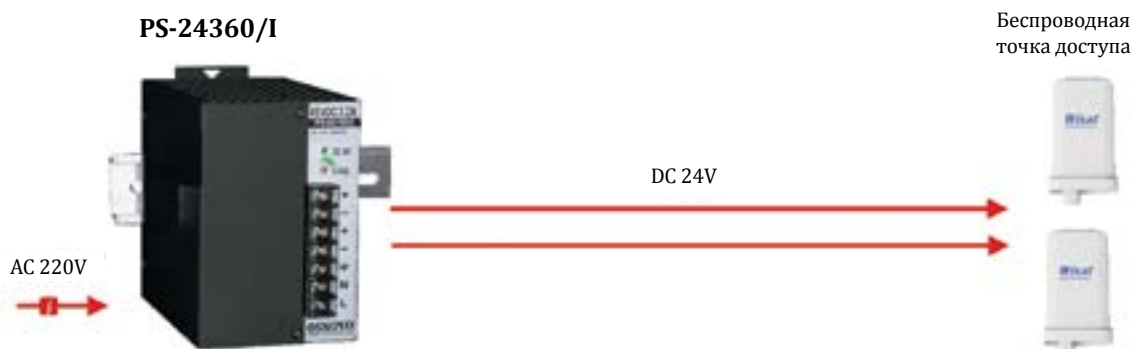

9. Блоки питания

Промышленные блоки питания

10667

PS-48048/I

Промышленный блок питания

1 (P) (-40)

- Выходное напряжение: DC48V, 1A
- Входное напряжение: AC100-240V
КПД: 83%
- Защита от короткого замыкания, перенапряжения и перегрузки
- Конвекционное охлаждение
- Монтаж на DIN-рейку или стену
- Рабочая температура: -40...+50°C
- Размер (ШхВхГ): 45x96x75 мм



PS-48048/I



11172

PS-48120/I

Промышленный блок питания. DC48V, 2,5A (120W)

1 (P) (-40)

- Диапазон входных напряжений: AC100-240V
- КПД: 83%
- Регулировка выходного напряжения в диапазоне 44-53V
- Защита от короткого замыкания, перенапряжения и перегрузки
- Конвекционное охлаждение
- Монтаж на DIN-рейку или стену
- Рабочая температура: -40...+50°C
- Размеры (ШхВхГ): 75x110x121мм



PS-48120/I

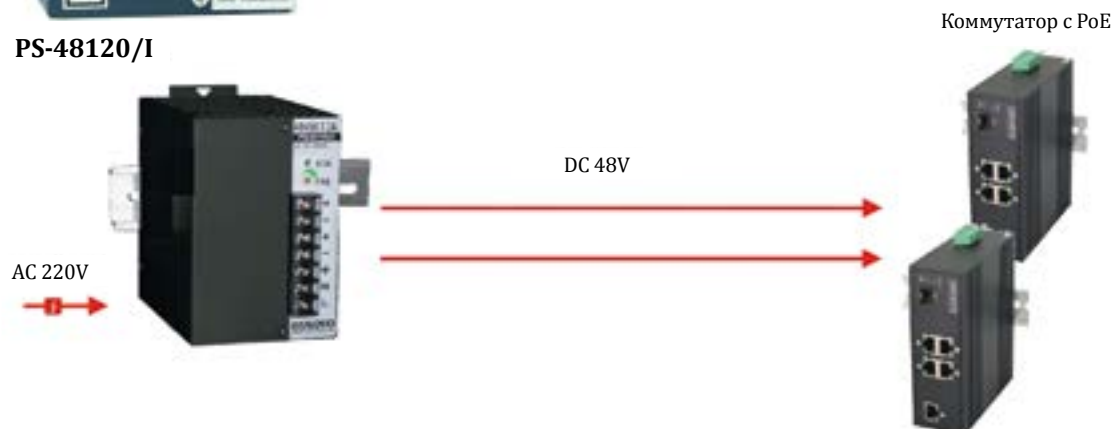

9. Блоки питания

Промышленные блоки питания

10668

PS-48150/I

Промышленный блок питания



1 (P) (-40)

- Выходное напряжение: DC48V, 3.2A (150W)
- Входное напряжение: AC100-240V
КПД: 83%
- Защита от короткого замыкания, перенапряжения и перегрузки
- Конвекционное охлаждение
- Монтаж на DIN-рейку или стену
- Рабочая температура: -40...+50°C
- Размер (ШхВхГ): 75x110x121 мм

PS-48150/I



10669

PS-48240/I

Промышленный блок питания



1 (P) (-40)

- Выходное напряжение: DC48V, 5A (240W)
- Входное напряжение: AC230V
КПД: 84%
- Защита от короткого замыкания, перенапряжения и перегрузки
- Встроенная система охлаждения
- Монтаж на DIN-рейку или стену
- Рабочая температура: -40...+50°C
- Размер (ШхВхГ): 75x110x121 мм

PS-48240/I



9. Блоки питания

Промышленные блоки питания

11178

PS-48360/I

1 P -40



PS-48360/I

**Промышленный блок питания.
DC48V, 7,5A (360W)**

- Диапазон входных напряжений: AC115-230V
- КПД: 83%
- Регулировка выходного напряжения в диапазоне 44-53V
- Защита от короткого замыкания, перенапряжения и перегрузки
- Принудительная система охлаждения (вентилятор)
- Монтаж на DIN-рейку или стену
- Рабочая температура: -40...+50°C
- Размеры (ШxВxГ): 75x110x121мм

